



Your Style...Your Life

HBE TC3 FV

HBE TC3 FV W

ВИТРОКЕРАМИЧЕН ПЛОТ

ВИТРОКЕРАМИЧКА ПЛОЧА

STAKLO-KERAMIČKE PLOČE

BG ИНСТРУКЦИИ ЗА ЕКСПЛОАТАЦИЯ

MK УПАТСТВО ЗА УПОТРЕБА

SRB UPUTSTVO ZA UPOTREBU

Уважаеми Клиенти,

Благодарим Ви, че избрахте нашия продукт. Надяваме се, че той ще отговори на Вашите изисквания. Внимателно следвайте препоръките, изложени в тази книжка и така Вашият уред ще работи ефикасно. Не се колебайте да ни търсите при необходимост. Ние винаги ще бъдем до Вас, за да Ви сътрудним при нужда и за да Ви даваме полезна информация за всички продукти с марката **“Eurolux”**.

ОПИСАНИЕ НА ПЛОТА	4
ИНСТРУКЦИИ ЗА БЕЗОПАСНОСТ	5
МОНТАЖ НА ПЛОТА	8
Разположение на плота за вграждане	8
Електрическо свързване на Вашия плот	9
УПОТРЕБА	11
Включване и изключване на уреда	12
Избор на мощността на загряване на готварската зона	12
Включване на двойна и тройна зона	12
Настройка на степента на загряване с и без усилване на топлината	13
Изключване на отделните нагревателни зони	13
Заклучване на контролния панел	13
ИНСТРУКЦИИ ЗА БЕЗОПАСНОСТ ПРИ ПЛОТОВЕ СЪС СЕНЗОРЕН КОНТРОЛ	16
Безопасно изключване на сензорните контроли	16
Изключване при превишена температура	17
Ограничение на работното време	17
Функции за обозначаване на остатъчна топлина	18
ПОЧИСТВАНЕ И ПОДДРЪЖКА НА ПЛОТА	19

Уважаеми Клиент,

Много е важно да прочетете тази Инструкция за употреба, за да се осигури най-добрата работа на уреда и да се удължи неговата дълготрайност. Препоръчваме Ви да запазите това ръководство за по-натъшни справки.

Вашият нов плот е с гаранция и ще Ви предостави дългосрочно обслужване, тази гаранция е валидна само, ако уредът е бил монтиран и използван в съответствие с експлоатационните и монтажни инструкции, детайлно описани в това ръководство.

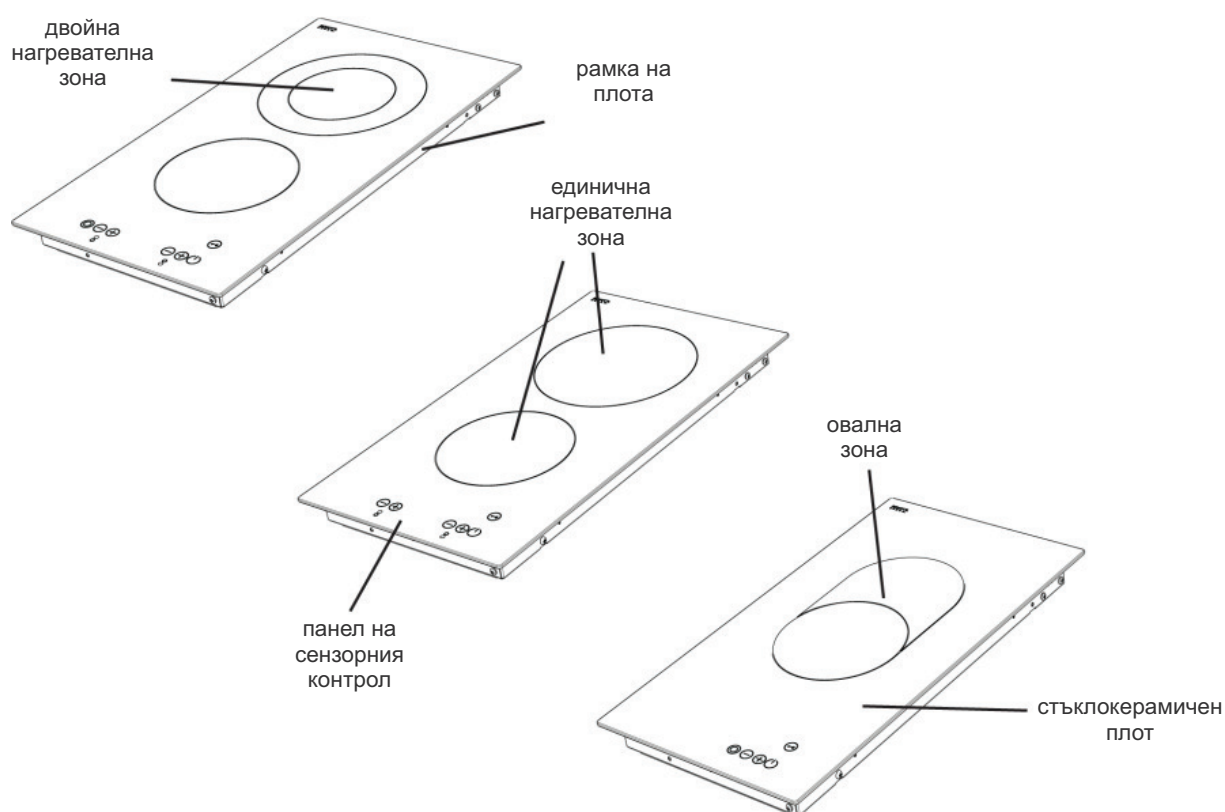

Забележка: Дизайнът на Вашия плот може да се различава от показаните по-горе модели, поради неговата конфигурация

ПРОЧЕТЕТЕ ТЕЗИ ИНСТРУКЦИИ ВНИМАТЕЛНО И НАПЪЛНО ПРЕДИ ДА ИЗПОЛЗВАТЕ СВОЯ УРЕД И ГИ ПОСТАВЕТЕ НА ДОСТЪПНО МЯСТО ЗА БЪДЕЩИ СПРАВКИ, АКО Е НЕОБХОДИМО. ТАЗИ ИНСТРУКЦИЯ Е СЪСТАВЕНА ЗА ПОВЕЧЕ ОТ ЕДИН МОДЕЛ ЗА ТОВА ВАШИЯТ УРЕД МОЖЕ ДА НЯМА НЯКОИ ОТ ХАРАКТЕРИСТИКИТЕ, ОПИСАНИ В ТАЗИ ИНСТРУКЦИЯ. ОБЪРНЕТЕ ВНИМАНИЕ НА ОПИСАНИЕТО НА ФИГУРИТЕ, ДОКАТО ЧЕТЕТЕ ИНСТРУКЦИЯТА ЗА УПОТРЕБА.

Общи инструкции

Този уред може да бъде използван от деца над 8 годишна възраст, хора с намалени умствени, сензорни и физически възможности и хора без опит ако са под наблюдение или са инструктирани относно безопасното използване на уреда и разбират възможните опасности. Почистването и поддръжката не трябва да бъдат възлагани на деца, без наблюдение.

ВНИМАНИЕ: Уреда и достъпните му части се нагорещяват по време на използване. Трябва да се внимава, да се избягва докосването на нагревателните елементи. Деца под 8 годишна възраст трябва да се държат на страна, освен ако не са наблюдавани непрекъснато.

ВНИМАНИЕ: не наблюдавано готвене с мазнина или олио на плота е опасно и може да доведе до пожар. **НИКОГА** не се опитвайте да изгасите огъня с вода, по-добре изключете плота и покрийте пламъка с капак или огнеупорно одеяло.

ВНИМАНИЕ: Опасност от пожар: не складирайте нищо върху готварския плот.

ВНИМАНИЕ: Ако повърхността е спукана, веднага изключете уреда, за да избегнете опасността от електрически удар.

За плотове с капак: Всяка разлята върху капака субстанция трябва да бъде премахната преди той да се отвори. Също така и повърхността на плота трябва да се охлади преди да затворите капака.

Този уред не е предназначен за употреба посредством външен таймер или дистанционно управление.

Не използвайте груби, абразивни почистващи препарати или метални предмети за почистване на плота, тъй като те могат да надраскат повърхността, което може да доведе до счупване или повреда на повърхността.

Не използвайте парочистачки за почистване на уреда.

Вашият уред е произведен в съответствие с действащите местни и международни стандарти и регулации.

Поддръжката и ремонтите трябва да се извършват само от оторизирани техници. Монтаж и ремонт, които са направени от друг, освен от оторизиран персонал, могат да Ви поставят в опасност. Опасно е да се променя или модифицира по някакъв начин характеристиките на уреда.

Преди да започнете инсталирането на уреда се уверете, че местните условия на доставка на енергия (вида газ и налягането му, както и честотата и волтажа на напрежението) и изискванията на уреда са съвместими. Изискванията за този уред са посочени върху табелата.

ВНИМАНИЕ! Този уред е проектиран за приготвяне на храна и предназначен за използване в помещение и само за домашни цели, той не бива да се използва за никакви други цели или с друго предназначение, като за не домакински цели, за комерсиални цели или за затопляне на помещение. Този уред не е свързан към устройство за евакуация при възникнал пожар. Той трябва да се монтира в съответствие с действащата нормативна уредба за монтаж. Особено внимание трябва да се отдаде на изискванията за вентилация на помещението.

Ако до 15 секунди горелката не се запали, прекратете опитите за запалване и отворете компенсационните отвори и/или изчакайте поне 1 минута преди да направите нов опит за запалване на горелката.

Тези инструкции са валидни единствено за страната, която е отбелязана на етикета на уреда. Ако не е отбелязана държава на етикета, то трябва да направите справка в техническите инструкции, където ще откриете необходимата информация относно държавата за която е предназначен уредът. Взети са всички възможни предпазни мерки, за да се гарантира Вашата безопасност. Тъй като стъклото може да се счупи, Вие трябва да внимавате да не го надраскате докато го чистите. Избягвайте да удряте стъклото с аксесоари.

Убедете се, че захранващият кабел не е наранен по време на монтажа. Ако захранващия кабел е повреден, то той трябва да бъде сменен от производителя, оторизиран техник или друго лице с подобна квалификация.

Този уред не трябва да се свързва към устройство за извеждане на продукти от горивен процес.

Инструкции за инсталация

Не използвайте уреда преди да е напълно инсталиран.

Уреда трябва да е инсталиран и включен от оторизиран техник. Производителят не носи отговорност за щети причинени от неправилна инсталация от не оторизирани лица.

Когато разопаковате уреда се уверете, че той не е повреден по време на транспортирането. В случай, че установите дефект, не използвайте уреда, а веднага се свържете с квалифициран сервизен техник. Тъй като материалите използвани за опаковка (найлон, телчета, стиропор...и т.н.) могат да наранят децата, те трябва да бъдат събрани и отстранени веднага.

Предпазвайте уреда от атмосферни влияния. Не го излагайте на влияния като дъжд, сняг, слънце и др.

Материалите, които са около уреда (шкафа) трябва да могат да издържат температура от минимум 100°C.

Безопасност по време на употреба

- Не поставяйте запалими или избухливи материали върху или в близост до уреда, когато той работи.

- Не оставяйте плота без надзор докато готвите с твърди и течни мазнини, тъй като те могат да се запалят ако прегреят. Никога не изливайте вода върху горящи мазнини. Покрийте съда с капака му, за да загасите пламъците и изгасете котлона.

- Ако няма да използвате уреда дълго време го изключете от захранването. Дръжте главният предпазител изключен, както и клапата за газта.

- Убедете се, че контролните бутони на уреда са винаги в позиция „0“ (стоп), когато не се използва.

Безопасност при почистване

⚠ При почистване, уредът трябва да бъде изключен, а зоните да са студени. Може да го изключите от главното захранване или от контролния панел.

⚠ Не сваляйте контролните бутони при почистването на уреда.

ЗА ДА ЗАПАЗИТЕ ЕФИКАСНОСТТА И БЕЗОПАСНОСТТА НА ВАШИЯ УРЕД, НИЕ ПРЕПОРЪЧВАМЕ ВИНАГИ ДА ИЗПОЛЗВАТЕ ОРИГИНАЛНИ РЕЗЕРВНИ ЧАСТИ И ДА СЕ ОБАЖДАТЕ САМО НА ОТОРИЗИРАН СЕРВИЗ ПРИ НУЖДА.

Електрическото свързване на този плот трябва да се извършва само от оторизиран сервизен персонал или квалифициран електротехник, в съответствие с инструкциите в това ръководство и в съответствие с действащите в момента нормативи.

- Преди инсталацията на плота, проверете дали условията на местния дистрибутор на ел. енергия съответстват на тези на уреда.
- Трябва да се съблюдават действащите в момента закони, наредби и стандарти (директиви за безопасност, правилно рециклиране в съответствие с нормативите и др.)

Разположение на плота за вграждане

След отстраняване на опаковъчния материал от уреда и неговите аксесоари, уверете се, че плотът не е повреден. Ако се съмнявате за някаква повреда, не използвайте уреда и се свържете незабавно с оторизиран сервизен персонал или с квалифициран електротехник.

- Този плот трябва да се вкара в изрязания отвор на кухненския шкаф. Той ще бъде електрически свързан с кутията по-долу, специално осигурена за тази цел.
- Направете отвор с размерите, показани на снимката по-долу. Разстоянието между задния ръб на плота и която и да е близкостояща стена зависи от повърхността на стената. Моля не използвайте лесно запалими материали, такива като пердета, хартия в близост до плота.

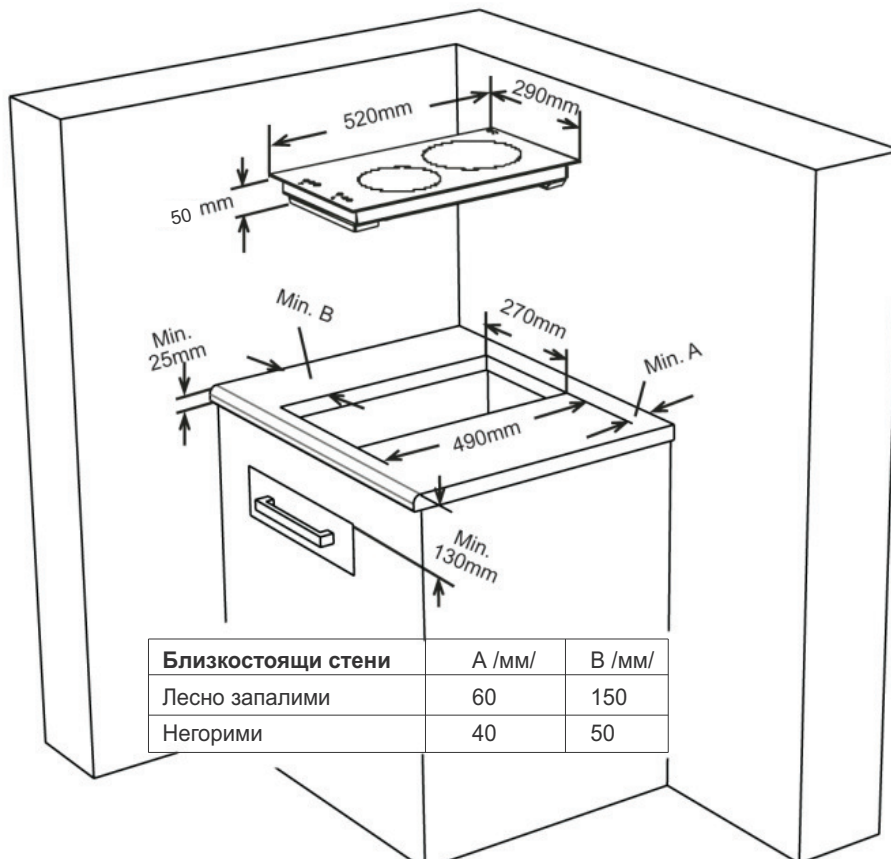

- Поставете доставената едностранна самозалепваща уплътнителна лента по целия периметър на долния ръб на плота по протежение на външния ръб на витрокерамичното стъкло. Не я разтягайте.
- Завийте 4-те монтажни скоби върху страничните стени на продукта.

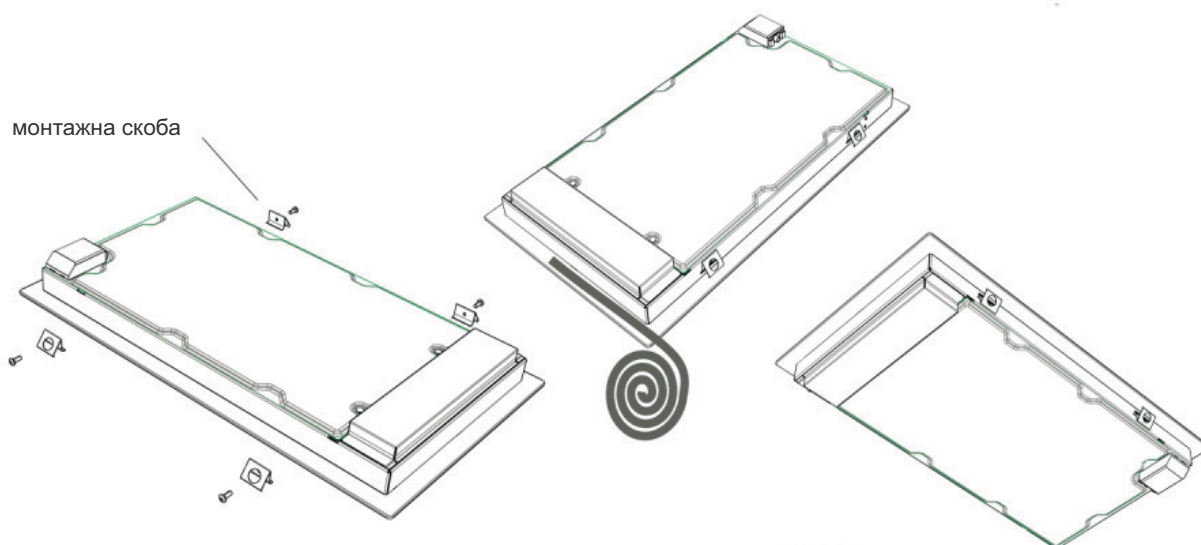

Електрическо свързване на Вашия плот

- Преди да пристъпите към електрическото свързване, проверете дали товарния капацитет на електрическата система и контактът са подходящи за електрическите данни на плота.
- Електрическата инсталация на жилището и електрическият контакт, който ще се използва, трябва да бъдат заземени и в съответствие с директивите за безопасност.
- Ако няма отделна верига за плота и ключ с предпазител, те трябва да бъдат инсталирани от квалифициран електротехник преди да се свърже плота.
- Ключът с предпазител трябва да бъде лесно достъпен след като плота е монтиран.
- Не използвайте адаптори, разклонители и/или удължители.
- Този уред съответства с изисквания на следните директиви на Европейския съюз:
 - ЕЕС/73/23 и 93/68, ЕЕС/89/336 относно радио интерференция
 - ЕЕС/89/109 относно контакт с храни

В захранващата електрическа верига на плота трябва да се монтира автоматичен прекъсвач с минимална хлабина между контактите 3 мм.

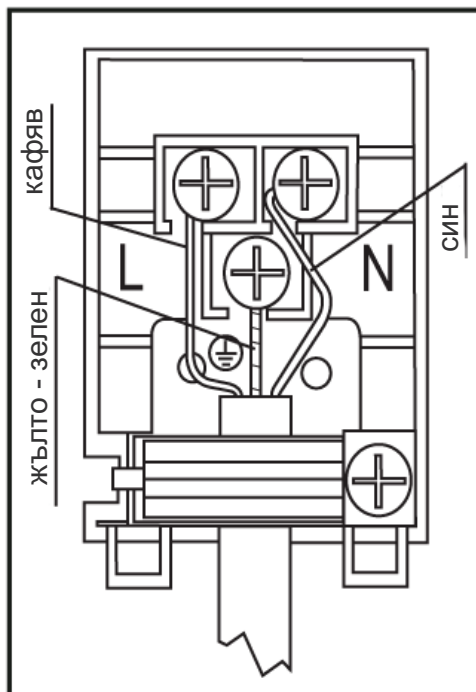

Трябва да се използва захранващ кабел тип 3 x 1,5 мм², HO5V V-F. Заземяващият проводник трябва да се свърже към винта със син вола .

- За витрокерамични плотове с ръчно управление с два нагревателни елемента, кабелът трябва да бъде HO5 V V-F 3 x 1,5 мм². За витрокерамични плотове с ръчно управление с един нагревателен елемент, кабелът трябва да бъде HO5 V V-F 3 x 1,0 мм². Ще намерите схемата на свързване, показана на обратната страна на Вашия уред.
- По време на монтажа, моля използвайте само изолирани кабели. Некоректно свързване може да увреди уреда. Гаранцията не покрива такива повреди.
- Всички ремонти трябва да се изпълняват от оторизиран сервизен персонал или квалифициран електротехник.
- Изключвайте от контакта уреда преди каквато и да е операция по поддръжката му. За повторното му свързване, следвайте стриктно диаграмата на свързване.

Уредът се управлява от сензорни бутони и функциите се потвърждават от дисплеите и звукови сигнали.

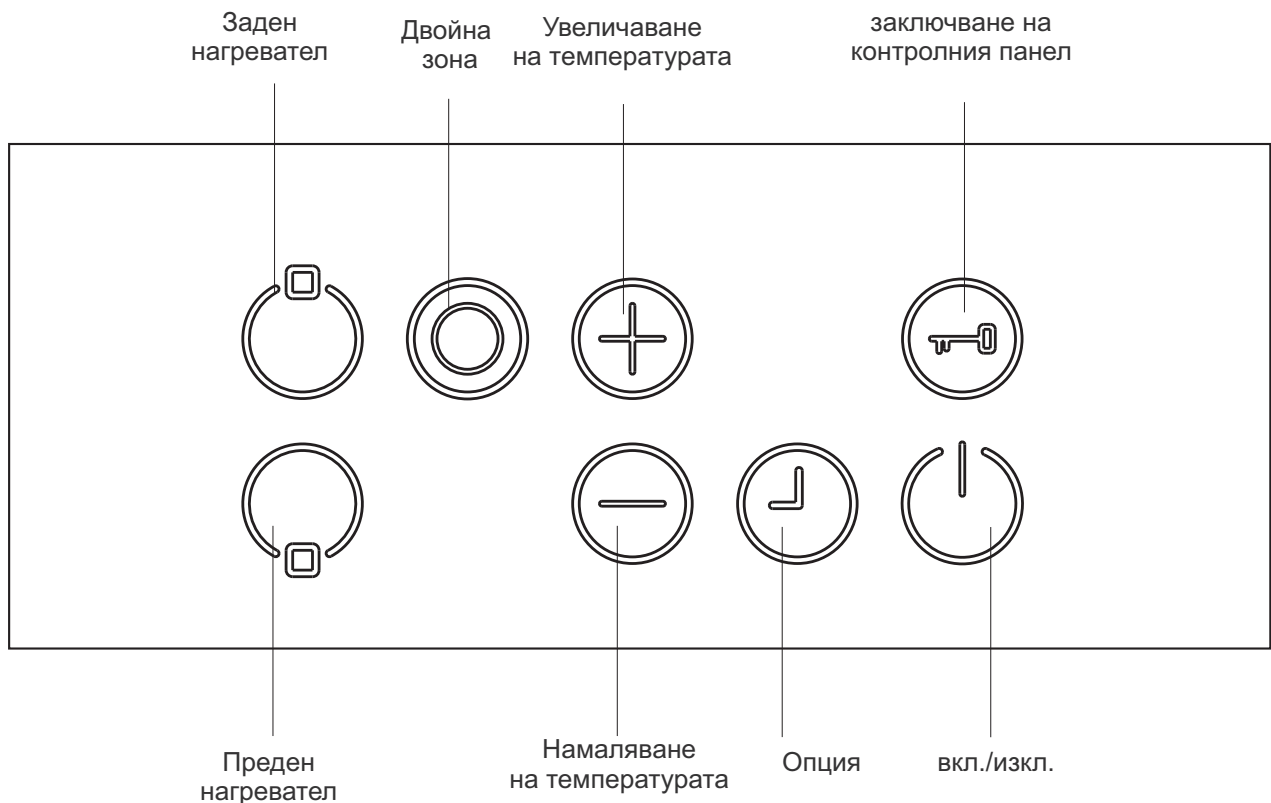

Режим "стендбай"	Режим - S	Към уреда е подадено електро захранване, дисплеите на всички нагревателни зони са изключени или дисплея за остатъчна топлина е активен
Работен режим	Режим - B	Поне един дисплей на нагревателна зона показва степен на настройка между "0" и "9"
Режим на заключен контролен панел	Режим - VR	Контролният панел е заключен



Включване и изключване на уреда

Ако уредът е в режим “стендбай”, можете да го включите в работен режим чрез натискане на бутона Вкл./Изкл.  в продължение на 1 сек. Звуков сигнал потвърждава акустично успешната операция.

На дисплеите на всички нагревателни зони се появява “0”, а всички десетичните точки мигат (1 сек. светят, 1 сек. угасени).



Ако в рамките на 10 сек. не се направи последваща настройка, дисплеите на всички нагревателни зони ще се изключат.

Ако дисплеите угаснат, нагревателната зона е в режим “стендбай”.

Ако бутонът  се натисне в продължение на повече от 2 сек. (в работен режим), уредът се изключва и се връща в режим “стендбай”. Уредът може да се изключи чрез натискане на бутона  по всяко време; дори и ако останалите бутони са натиснати едновременно.

Ако има остатъчна топлина върху някоя от нагревателните зони, това ще бъде обозначено върху съответния дисплей на настройка на нагревателната зона.

Избор на мощността на загряване на готварската зона



За избраната нагревателна зона, можете да настроите нивото на мощността на загряване между 1 – 9 чрез докосване на бутоните за настройка  или .

Бутоните трябва да се натиснат в продължение на 3 сек., в противен случай изборът на нагревателната зона се анулира и десетичната точка от дисплея ще изчезне. Ако не се натисне друг бутон в течение на 10 сек., нагревателната зона се връща в режим “стендбай”.

Настройката на нивото на мощността може винаги да бъде променено между 1 – 9 чрез натискане на  или .

Включване на двойна и тройна нагревателна зона

Включване на двойна зона

Активирането на двойната зона се извършва след като е била избрана желаната нагревателна зона чрез натискане на бутона . Това се потвърждава от звуков сигнал. В същото време съответният индикатор на двойната зона свети постоянно. Докосвайки втори път този бутон , статусът на двойната зона се променя повторно: от включена в изключена и обратно.

Разширената зона може да се активира само, ако е настроена степен на загряване между 1-9 на основната нагревателна зона.

Настройка на степента на загряване с и без усилване на топлината

Всички нагревателни зони са осигурени с функцията “усилване на топлината”.

Ако се активира тази функция, нагревателната зона работи на пълна мощност за времето на усилването на топлината, което зависи от избраната степен на загряване. На дисплея се появява десетичната точка, когато изтече времето на усилването на топлината. Ако за нагревателната зона ще се използва функцията на усилване на топлината, степен на загряване “9”, десетичната точка мига.



Ако степента на загряване “9” се намали в течение на 10 сек. след като е избрано нивото, функцията на усилване на топлината остава автоматично активна.

Ако функцията “усилване на топлината” е активна продължително време, т.е. нейното време за действие е изтекло, десетичната точка на дисплея, показващ степента на нагряване, мига.

Ако е избрана степен на нагряване “9” и няма промяна в степента на нагряване, десетичната точка се появява след 10 сек. Функцията “усилване на топлината” повече не е активна.

Изключване на отделните нагревателни зони

Една избрана нагревателна зона може да се изключи по два различни начини:

- Едновременно натискане на бутоните  и 
- Намаляване на степента на нагряване до “0” чрез натискане на бутона 

Заклучване на контролния панел

Функцията “заклучване на контролния панел” е за блокиране и настройка на уреда в безопасен статус по време на експлоатация. При тази функция не е възможно промяна в настройките чрез докосване на бутоните, например повишаване на степента на нагряване и др. Единственото, което е възможно, е да се изключи уреда.

Функцията “заклучване на контролния панел” се активира, ако бутонът  се натисне най-малко за 2 сек. Включването на функцията се потвърждава от звуков сигнал. След успешна работа повече от 2 сек. индикаторът за заключването мига и нагревателната зона е блокирана.

Нагревателната зона може да се заключи само в работен режим.

Функции на таймера (налични само в някои модели)

Таймерът предлага следните функции:

Контролният панел може да задейства едновременно максимум 2 назначени таймера и едно минутно наблюдение (което не е зададено на плочите).

Всички таймери могат да се използват в *Работен (В) режим*. Таймер на нагревателна плоча може да бъде назначен само на включена плоча, работеща в нива между 1 и 9. Минутният наблюдател е независим от плочите.



За да използвате и двете опции, функциите на таймера трябва да бъдат включени с бутона  за *Включване/Изключване на таймера*.

С докосване на бутона  веднага след включване на нагревателните плочи, контролният панел предлага функцията "минутно наблюдение" (в този момент няма мигащи *Индикатори на зоната на готвене*, те всички са или включени или изключени).

С повторно докосване на бутона , контролният панел предлага назначаване към една от включените нагревателни плочи, като *Индикатора на зоната на готвене* започва да мига. Сега свързаният таймер се отбелязва със сигнал.

С още едно докосване на бутона , следващият таймер по посока на часовниковата стрелка се предлага за назначение към следващата включена нагревателна плоча. И така нататък...

1. Функция "Минутно наблюдение"

Независимо от това дали има включена нагревателна плоча, функцията "минутно наблюдение" се задейства с докосване на бутона . Появата на символа '00' показва, че таймерът е включен, а точката в неговия *Индикатор* показва, че бутоните  и  са вече свързани за задаване на неговата стойност.

Функцията "минутно наблюдение" се избира, когато всички *Индикатори на зоните на готвене* са постоянно включени или изключени (няма мигащи *Индикатори на зоните на готвене*).

Стойността на таймера може да бъде зададена с бутоните  и .



След успешно задаване на времето на функцията "минутно наблюдение", таймера започва да намалява времето.

Функцията "минутно наблюдение" няма да бъде деактивирана при изключване на уреда или включване на функцията за заключване; тя ще продължи да намалява минутите, докато изтече указаното време.

След достигане стойността '00' от таймера, със звуков сигнал ще се укаже изтичането на времето. За да спрете звуковия индикатор, трябва да потвърдите 'изтичането на времето' с докосване на който и да е бутон.

2. Таймер на нагревателната плоча

Таймерите за нагревателните плочи могат да се задават само на включени плочи (със зададено ниво между 1 и 9).

С първо докосване на бутона  ще бъде включена функцията "минутно наблюдение". С повторно докосване на бутона , таймерът се назначава към включената нагревателна плоча. Предложеното назначение се указва със съответния *Индикатор на зоната на готвене*, който започва да мига.

С ново докосване на бутона , след включване на таймера на първата нагревателна плоча, контролният панел предлага следващата включена плоча, назначена към таймера, по посока на часовниковата стрелка. Предложението за назначаване се указва с мигане на *Индикатора на зоната на готвене*.

Стойността на таймера за нагревателната плоча може да бъде зададена с докосване на бутоните  и .

Изтичащото време на таймера на първата зададена плоча се указва с постоянно светене на *Индикатора на зоната на готвене*.

С ново докосване на бутона  към включените нагревателни плочи могат да се назначат още таймери.

Използване функцията на таймера за изключване на съответната нагревателна плоча (функция, налична само в някои модели)

След достигане на оставащо време от 0 минути, таймерът спира съответната нагревателна плоча, като в нейния *Индикатор* се показва символа '0' и изключва *Индикатора на таймера*. В *Индикатора на таймера* се показва символа '00'. Съответният таймер *Индикатор на зоната на готвене* изгасва.

Назначеният *Индикатор за избор на двойната/тройната зона* също изгасва, ако е бил включен.

Освен това, края на времето на таймера се указва и със звуков сигнал. След потвърждаване края на времето на таймера, с докосване на някой бутон се изключва звуковата индикация.

Налице са следните предпазни функции за предотвратяване на неволно включване на контролите на плота.

Безопасно изключване на сензорните контроли

За предпазване на уреда от нежелано, произволно включване на контролите, се включва сензорния мониторинг.

В случай, че един или няколко бутона са натиснати по-дълго от 12 сек., програмата на сензорния мониторинг звуково уведомява, че е извършена грешна операция (готварски съд или друг предмет, поставен върху бутона, повреда на сензора и др.) и изключва уреда.

Обезопасителното изключване води до превключване на плота в режим "стендбай". Буквата "F" ще мига върху дисплеите на всички нагревателни зони.

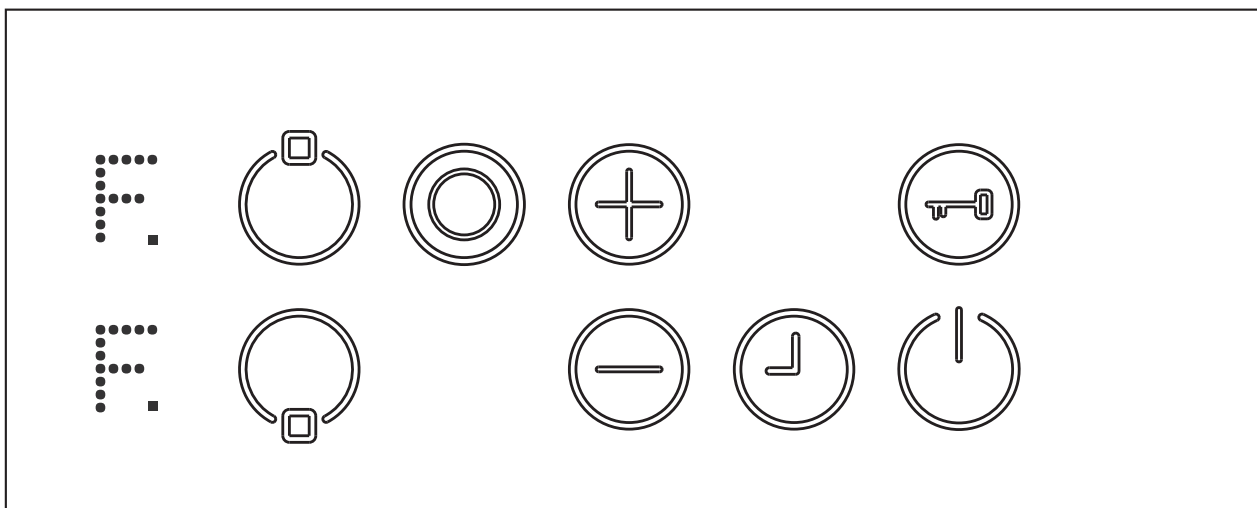

Ако има наличие на остатъчна топлина, това ще бъде показано на дисплеите на всички останали нагревателни зони.

Контролът на плота ще премине тогава в режим "стендбай". В същото време се чува звуков сигнал. След 10 минути звуковият сигнал ще спре.

Ако не се извърши повече някаква погрешна операция, и визуалният и звуковият сигнал ще изчезнат.

Изключване при превишена температура

Поради поставянето на контролите в голяма близост до нагревателя в средата отпред на плота, може да се получи така че, при поставен готварски съд наполовина върху контролния панел, но не открит от сензорния мониторинг за безопасно изключване (тъй като не покрива сензорния бутон), загрява плота до много висока температура, което прави стъклото и бутоните невъзможно да бъдат докоснати, без изгаряне на пръстите.

За да се предпази контролния панел от повреда, през цялото време се извършва мониторинг на температурата и се изключва уреда в случай на опасност от прегряване. Това се обозначава на дисплеите на нагревателните зони с буквата “t” през цялото време, докато температурата се намали.

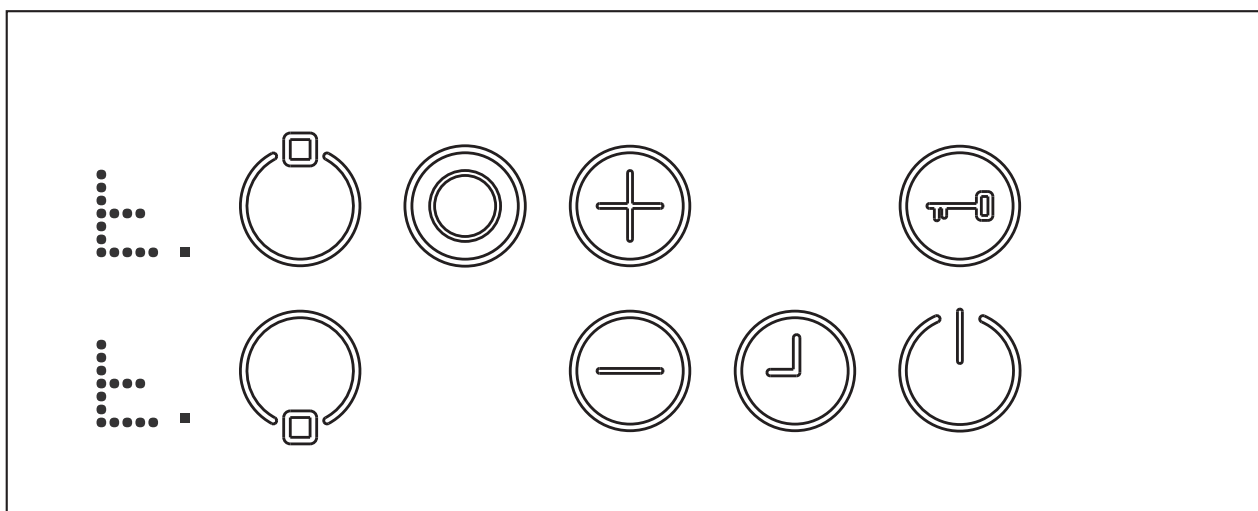

След като температурата спадне, буквата “t” изчезва и контролът на плота се връща отново в режим “стендбай”. Това означава, че потребителят може да включи отново уреда, докосвайки символа .

Ограничения на работното време

Контролният панел на уреда има ограничение на работното време. Ако степента на загряване на една нагревателна зона не е била променена за известно време, нагревателната зона ще се изключи автоматично (за 10 сек. на дисплея ще се появи “0”, а после символа за остатъчната топлина). Границата на работното време зависи от избраната степен на загряване. Ако е свързан таймер към нагревателя, то върху дисплея ще се появи “00” за 10 сек. След това всички дисплеи ще угаснат.

След автоматично изключване на нагревателната зона, както е описано по-горе, нагревателят е отново готов за активиране и се прилага максималното работно време за тази степен на загряване.

Функции за обозначаване на остатъчна топлина

След края на целия готварски процес има известна топлина, запазена във витрокерамичното стъкло, наречена остатъчна топлина. Контролът може грубо да изчисли колко горещо е стъклото в най-лошия случай. Ако изчислената температура е по-висока от +60°C, тогава това ще се обозначи на дисплея на съответната нагревателна зона, след изключване на нагревателя или на контролите на уреда. Показанието за остатъчната топлина стои върху дисплея толкова дълго, колкото изчислената температура на нагревателя е по-висока от +60°C.

Показването на остатъчната топлина има най-нисък приоритет и се изписва след всяка друга показвана на дисплея стойност по време на обезопасителното изключване и показване на кода на грешката.

Ако една нагревателна зона е имала остатъчна топлина по-висока +60°C преди внезапно прекъсване на ел. захранването, то след възстановяването на ел. захранването и последващо подаване на напрежение към тази зона, символът за остатъчна топлина ще мига върху дисплея на зоната. Това ще продължи докато изтече максималното време на остатъчната топлина или зоната отново се включи.

Не трябва да се използват готварски съдове с грубо дъно, тъй като то може да надраска стъклокерамичната повърхност. Дъното на подходящите готварски съдове трябва да бъде възможно най-дебело и най-равно. Преди използване се уверете, че дъната на съдовете са чисти и сухи.

Винаги първо поставяйте готварския съд върху нагревателната зона, а след това я включвайте. Ако е възможно, поставяйте винаги капаците върху готварските съдове. Дъното на готварските съдове не трябва да бъде нито по-малко, нито по-голямо по размер от готварските зони. То трябва да бъде с подходящия размер, както е посочено по-долу, за да не се губи енергия.

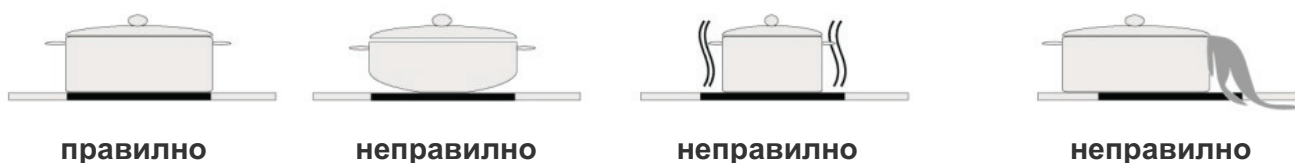

Преди почистване на плота, първо извадете щепсела от контакта на захранването. След това гарантирайте да няма остатъчна топлина в уреда. Витрокерамичното стъкло е много устойчиво на високи температури и прегряване. Ако има остатъчна топлина в уреда, буквата "H" мига върху дисплея на нагревателната зона. За да предотвратите изгаряне, оставете уреда да изстине.

Отстранете всичката разлята храна или мазнина със шпатулата. След това избършете плота с подходящ почистващ препарат и почистете с мека тъкан. Изгъркайте уреда, използвайки чиста суха тъкан.

Ако неочаквано алуминиево фолио или пластмасови предмети са се разтопили върху повърхността на плота, те трябва незабавно да се отстранят от горещите нагревателни зони със шпатула. Това ще предотврати всякакво евентуално повреждане на повърхността. Направете същото и когато захар или храна, съдържаща захар се разлеят върху плота.

В случай, че друга храна се разтопи върху повърхността на плота, отстранете мръсотията когато плота изстине. Използвайте почистващ препарат за стъклокерамика когато почиствате повърхността.

Не използвайте кърпи за чинии или абразивни гъби за почистване на витрокерамичната повърхност. Тези материали могат да повредят повърхността. Не използвайте химически препарати, шпрейове или препарати за почистване на петна върху витрокерамичната повърхност. Тези материали могат да предизвикат пожар или потъмняване на цвета на витрокерамичното стъкло. Почистете с вода и измиваща течност.

Символът  върху продукта или върху документа придружаващ продукта показва, че този уред не трябва да се третира като домакински отпадъци. Вместо това, той трябва да се предаде в подходящ сборен пункт за рециклиране на електрически и електронни уреди.

Унищожаването трябва да се извърши в съответствие с местните закони за опазване на околната среда и унищожаване на отпадъци.

Почитувани Клиенти

Ви благодариме што го одбравте нашиот производ и се надеваме дека ќе одговори на Вашите потреби. Внимателно ги следете ги препораките од ова упатството и Вашиот уред ќе остане ефикасен. Не се двоумете да ни се обратите кога ќе имате потреба од нас. Ние секогаш ќе бидеме веднаш до вас за да Ви помогнеме кога за тоа ќе имате потреба и да Ви дадеме корисна информација за сите производи од марката **Eurolux**.

ОПИС НА АПАРАТОТ	22
БЕЗБЕДНОСНИ ИНСТРУКЦИИ	23
ИНСТАЛИРАЊЕ	25
Распакување на вашата вградлива плоча	25
Електрично поврзување на плочата	26
УПОТРЕБА	29
Контроли за вклучување и исклучување	29
Одбирање на греачите	29
Вклучување на двојните и тројните зони	30
Поставување на ниво на готвење со и без топлинско проширување	31
Исклучување на индивидуалните греачи	31
Заклучување	31
БЕЗБЕДНОСНИ ИНСТРУКЦИИ НА TOUCH-КОНТРОЛИТЕ	34
Исклучување на безбедносниот сензор	34
Исклучување на прегревање	35
Операирање со временско ограничување	35
Остаток на заостаната топлина	36
ЧИСТЕЊЕ И ОДРЖУВАЊЕ	37

Почитувани клиенти,

Неопходно е да ги прочитате овие инструкции за максимално да ги искористите можностите на апаратот, како и да го продолжите неговиот работен век. Ви препорачуваме да ги запазите инструкциите за следниве ставки.

Вашата плоча има гаранција, која е валидна доколку апаратот е инсталиран и со него се ракува во соогласност со дадените инструкции во ова упатство.

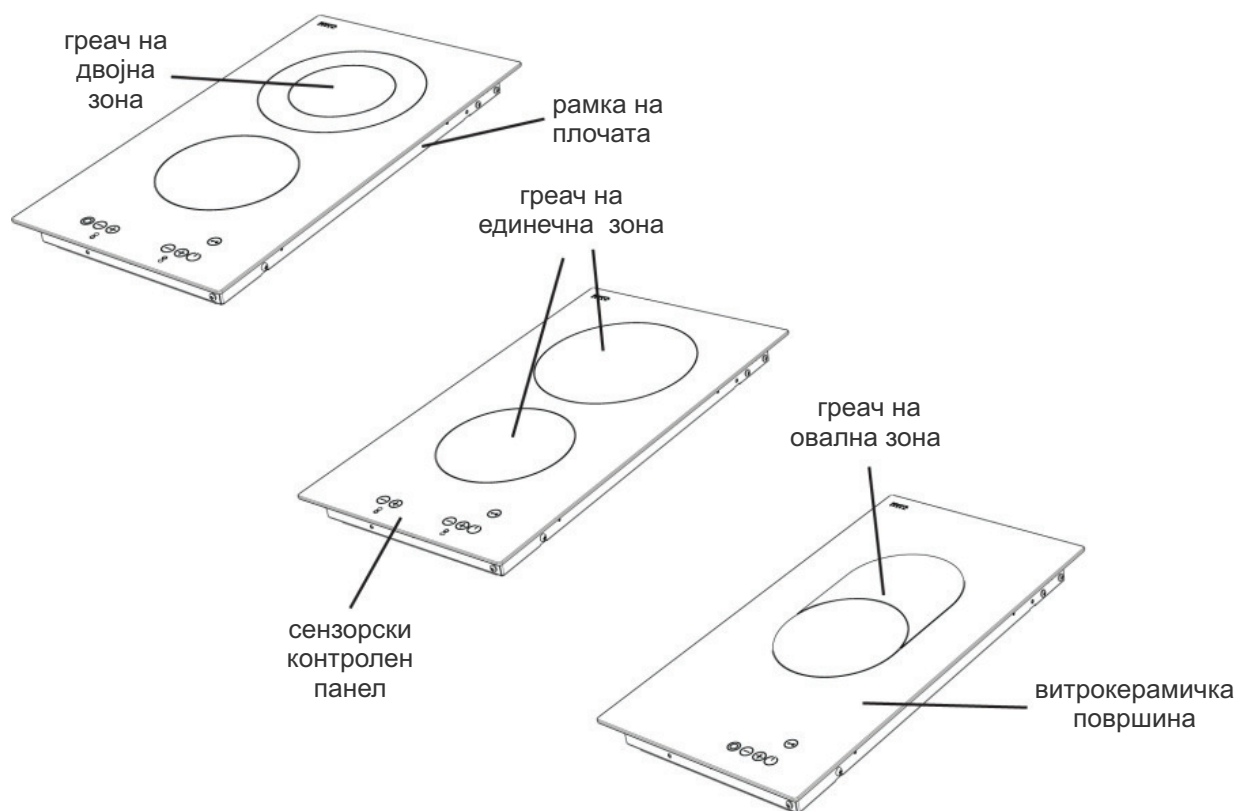

Забелешка : Моделот на вашата плоча може да се разликува од горе посочените модели

ПРОЧИТАЈТЕ ГИ ОВИЕ ИНСТРУКЦИИ ВНИМАТЕЛНО И ЦЕЛОСНО ПРЕД КОРИСТЕЊЕ НА УРЕДОТ И СТАВЕТЕ ГИ НА СООДВЕТНО МЕСТО ЗА ДА МОЖЕТЕ ПОВТОРНО ДА ГИ ПРОЧИТАТЕ ВО ИДНИНА ДОКОЛКУ Е ПОТРЕБНО.

ОВОЈ ПРИРАЧНИК Е ПОДГОТВЕН ЗА ПОВЕЌЕ МОДЕЛИ ОД ОВОЈ ТИП. ВАШИОТ УРЕД МОЖЕ ДА НЕМА НЕКОЈА ФУНКЦИЈА ШТО Е ОБЈАСНЕТА ВО ОВОЈ ПРИРАЧНИК. ПОСВЕТЕТЕ ВНИМАНИЕ НА ФРАЗИТЕ КОИ СОДРЖАТ СЛИКИ, ПРИ ЧИТАЊЕТО НА ПРИРАЧНИКОТ.

Општи безбедносни предупредувања

- Овој уред може да се користи од страна на деца над 8 годишна возраст и лица со намалени физички или ментални способности, или недостаток на искуство и знаење, ако истите се под надзор или им се даваат инструкции во врска со употребата на уредот на безбеден начин. Децата не треба да си играат со уредот. Чистењето и одржувањето на уредот не треба да го вршат деца без надзор.

- ПРЕДУПРЕДУВАЊЕ: Уредот и неговите достапни делови стануваат топли за време на употребата. Треба да се внимава да не се допрат загреаните елементи. Децата под 8 годишна возраст треба да се држат понастрана од уредот, освен ако не се под постојан надзор.

- ПРЕДУПРЕДУВАЊЕ: Готвењето на плотната со маст или масло без надзор може да биде опасно и да резултира со пожар. НИКОГАШ не обидувајте се да гаснете пожар со вода, туку исклучете го уредот и потоа покријте го пламенот, на пример со капак или со ќебе.

- ПРЕДУПРЕДУВАЊЕ: Опасност од пожар: не ставајте работи врз површините за готвење.

- ПРЕДУПРЕДУВАЊЕ: Ако површината е напукната, исклучете го уредот за да ја избегнете можноста од електричен удар.

Кај плотните кои имаат капак, доколку се истури нешто на капакот прво треба да се отстрани истуреното, па потоа да се отвори капакот. Исто така прво треба да се дозволи да се олади површината на плотната пред да се затвори капакот.

Уредот не е наменет да се управува со помош на надворешен тајмер или посебен систем со далечинско управување.

Не треба да се користат силни абразивни средства за чистење или остри метални стругалки за чистење на стаклената врата на фурната и другите површини, бидејќи можат да ја изгребат површината што може да резултира со кршење на стаклото или оштетување на самата површина

Не користете чистачи на пареа за чистење на овој уред.

- Вашиот уред е произведен во согласност со сите локални и меѓународни стандарди и регулативи кои се во употреба.
- Одржувањето и поправката мора да се вршат само од страна на овластени сервисери. Монтирање и поправка која се врши од страна на неовластени техничари може да ве загрози. Опасно е да се менуваат или модифицираат спецификациите на апаратот на било кој начин.
- Пред монтирањето, проверете дали локалните услови на дистрибуција (природата на гасот и притисокот на гасот или електричниот напон и фреквенцијата) и барањата на апаратот се компатибилни. Барања за овој апарат се наведени на етикетата.
- ВНИМАНИЕ: Овој апарат е дизајниран само за готвење храна и е наменет за внатрешна домашна употреба. Не треба да се користи за друга намена или за која било друга употреба, како што е употреба надвор од домот или во комерцијална околина или за загревање на собата. Овој уред не е поврзан со уред за отстранување на согорените продукти. Истиот треба да се монтира и поврзе во согласност со тековните прописи за монтирање. Посебно внимание треба да се посвети на релевантните барања во врска со вентилацијата.

- Ако по 15 секунди ринглата не се запали, исклучете го уредот и отворете ја врата на преградата и / или почекајте најмалку 1 минута пред да извршите уште едно запалување на ринглата.
- Овие инструкции се валидни само ако симболот на земјата се појавува на уредот. Ако симболот не се појавува на апаратот, потребно е да се погледнат техничките упатства кои ќе ги обезбедат потребните упатства во врска со прилагодувањето на уредот на условите за користење во земјата.
- Сите можни безбедносни мерки се преземени за да се обезбеди ваша безбедност. Бидејќи стаклото може да се скрши, треба да бидете внимателни додека чистите за да се избегне гребење. Избегнете удирање или тропање на стаклото со додатоци.
- Внимавајте кабелот за напојување да не се заглави во текот на монтирањето. Доколку кабелот за напојување е оштетен, мора да биде заменет од страна на производителот, овластениот сервис или слично квалификувано лице со цел да се спречи опасност.

Предупредувања за монтирањето

- Не користете го уредот пред да биде целосно монтиран.
- Уредот мора да се инсталира од страна на овластен техничар и да се стави во употреба. Производителот не е одговорен за било каква штета што може да се предизвика од неисправно поставување и монтирање од неовластени лица.
- Кога ќе го отпакувате апаратот, бидете сигурни дека не е оштетен за време на транспортот. Во случај на дефект; не користете го уредот и контактирајте го квалификуваниот сервисер веднаш. Бидејќи материјалите кои се користат за пакување (најлон, стиропор ... итн) може да предизвикаат штетни ефекти за децата, треба веднаш да се соберат и отстранат.
- Заштитете го вашиот уред од атмосферски влијанија. Не изложувајте го на ефекти како што се сонце, дожд, снег итн.
- Околните материјали до апаратот (елементите) мора да бидат способни да издржат температура од минимум 100 °C.

- За време на употреба

- Не ставајте запаливи материјали, во или во близина на апаратот додека работи.
- Не го оставајте шпоретот додека готвите со цврсти или течни масла. Тие можат да се запалат доколку се прегреат. Никогаш не ставајте вода врз пламен кој е предизвикан од масло. Покријте го тенџерето или тавата за пржење со својот капак за да се задуши пламенот што се појавил во овој случај и исклучете го шпоретот.
- Секогаш позиционирајте ги тавите на центарот од зоната за готвење и свртете ги рачките кон безбедно место, така што да не можат да бидат турнати или фатени.
- Ако не го користите апаратот подолго време, исклучете го од штекер. Контролното копче нека биде исклучено. Исто така, кога не го користите уредот, вентилот за гас нека биде исклучен.
- Внимавајте контролните копчиња на уредот да бидат секогаш во "0" (стоп) позиција кога уредот не се користи.
- - **ВНИМАНИЕ:** Користењето на уредот за готвење на гас резултира со создавање на топлина, влага и производи на согорување во просторијата во која е монтиран. Внимвајте кујната да биде добро проветрена особено кога апаратот е во употреба, отворите за природна вентилација нека бидат отворени или инсталирајте уред за механичка вентилација (механички аспиратор).
- Продолжена интензивна употреба на апаратот може да бара дополнителна вентилација, на пример отворање на прозорец, или поефективна вентилација, на пример зголемување на нивото на механичката вентилација, онаму каде што се користи.

За време на чистење и одржување

- Секогаш исклучете го уредот пред операции како што се чистење или одржување. Можете да ги вршите овие операции откако ќе го исклучете апаратот од штекер или откако ќе го исклучите копчето за вклучување.
- Не отстранувајте ги контролните копчиња за чистење на контролната табла.

ЗА ОДРЖУВАЊЕ НА ЕФИКАСНОСТА И БЕЗБЕДНОСТА НА ВАШИОТ УРЕД, ПРЕПОРАЧУВАМЕ СЕКОГАШ ДА КОРИСТИТЕ ОРИГИНАЛНИ РЕЗЕРВНИ ДЕЛОВИ И ДА ГО ПОВИКУВАТЕ САМО НАШИОТ ОВЛАСТЕН СЕРВИС ВО СЛУЧАЈ НА ПОТРЕБА.

Поврзувањето на електричниот дел треба да биде извршен од авторизиран сервис или од квалификуван техничар, водејќи се по инструкциите на ова упатство и во согласност со моменталните регулативи кои се на сила дејстваците в момента нормативи.

- Пред инсталирањето проверете дали вашите параметри на мрежата и на апаратот се усогласени.
- Законите, наредбите и стандардите за користење на апаратот треба да бидат запазени (наредби за безбедност, за рециклирање и др.)

Користење на плочата

Откако ќе го распакувате апаратот, проверете дали има некакви оштетувања. Доколку има повреди или дефекти, не го користете и веднаш обратете се до квалификуван техничар

- Оваа плоча треба да биде поставена во отвор на елементот кој е наменет за таа цел. Плочата треба да се поврзе кон електричната мрежа со приклучок кој е предвиден за таа цел.
- Направете отвор по размерите кои се дадени на долу посочената шема. Растојанието помеѓу задниот крај на плочата и ѕидовите зависи од површината на истите. Ве молиме да не поставувате лесно запаливи материјали како што се завеси или хартија во близина на плочата.

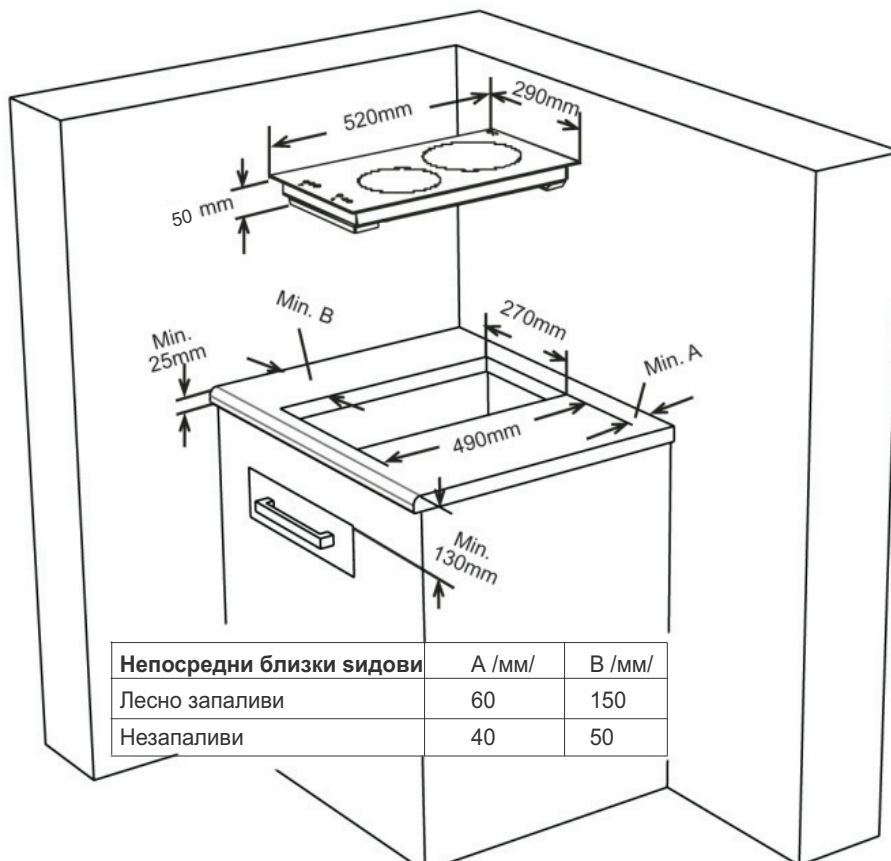

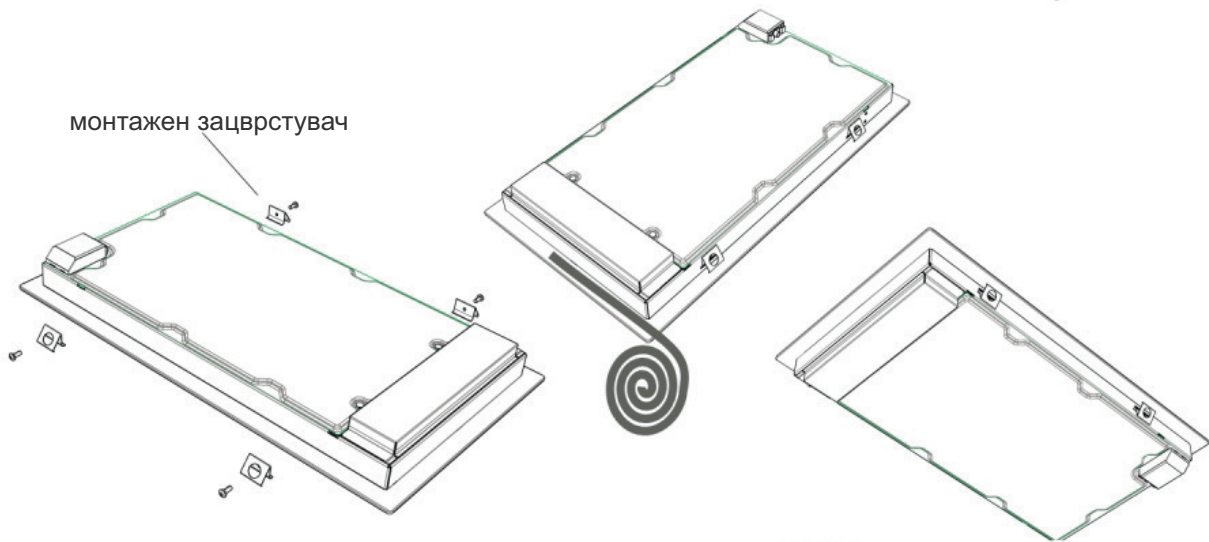

- Поставете ја едностраната самолеплива гума од долната страна по крајот на керамичката површина. Не ја растегнувајте.
- Поставете ги 4-те зацврстувачи од двете страни на плочата

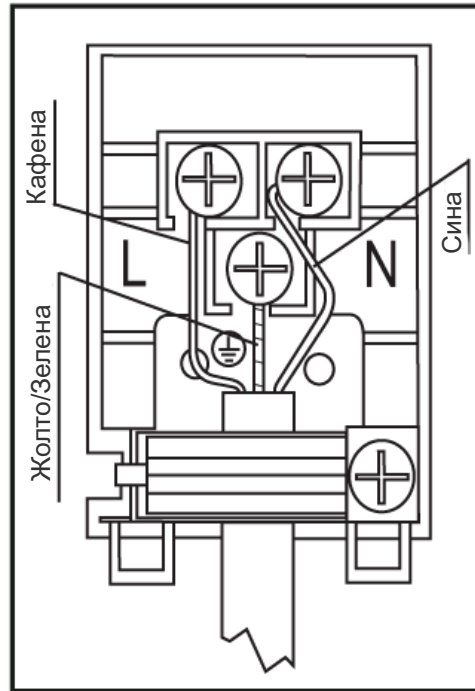

ЕЛЕКТРИЧНО ПОВРЗУВАЊЕ НА ПЛОЧАТА

- Пред да ја поврзете плочата, проверете дали електричната мрежа и контактот се доволни да ја издржат максималната моќност на апаратот.
- Поврзувањето кон електричната мрежа треба да има добро заземјување во соопласност со локалните стандарди.
- Доколку нема одреден отвор за плочата и посебен приклучок, истите треба да се направат пред поврзувањето на плочата.
- Приклучокот треба да биде поставен на достапно место.
- Не користете адаптери или продолжни кабли.
- Овој апарат одговара со следните ЕЕС Директиви :
 1. Стаклокерамичка плоча ЕЕС/73/23 и 93/68 , ЕЕС/89/336 поврзани со радио попречување.
 2. ЕЕС/89/109 поврзани со контакт со храна.
- Мрежниот прекинувач со отварачки контакт од најмалку 3 мм мора да биде инсталиран внатре во мрежното напојување.



3X1.5mm² H05V V-F
 треба да се користи ваков тип на кабел.
 заземјувањето треба да се поврзе
 со гвинт со  симбол.

- За приклучокот на плоча со два греачи. кабелот треба да биде H05VV-F 3X1.5mm². за витрокерамичка плоча со еден греач кабелот треба да биде H05VV-F 3X1.0 mm². Дијаграмот за поврзување се наоѓа на дното на вашиот апарат.
- За време на инсталацијата проверете дали користите изолирани кабли. Неправилно поврзување може да го повреди вашиот апарат. Гаранцијата не покрива вакви повреди.
- Сите поправки треба да бидат извршени само од авторизираниот сервис.
- Исклучете го апаратот пред секое чистење и одржување. За повторно поврзување, следете ги исклучиво дијаграмите за поврзување.

Апаратот работи со користење на копчињата на допир и функциите се потврдуваат на дисплејот и со звучни сигнали.

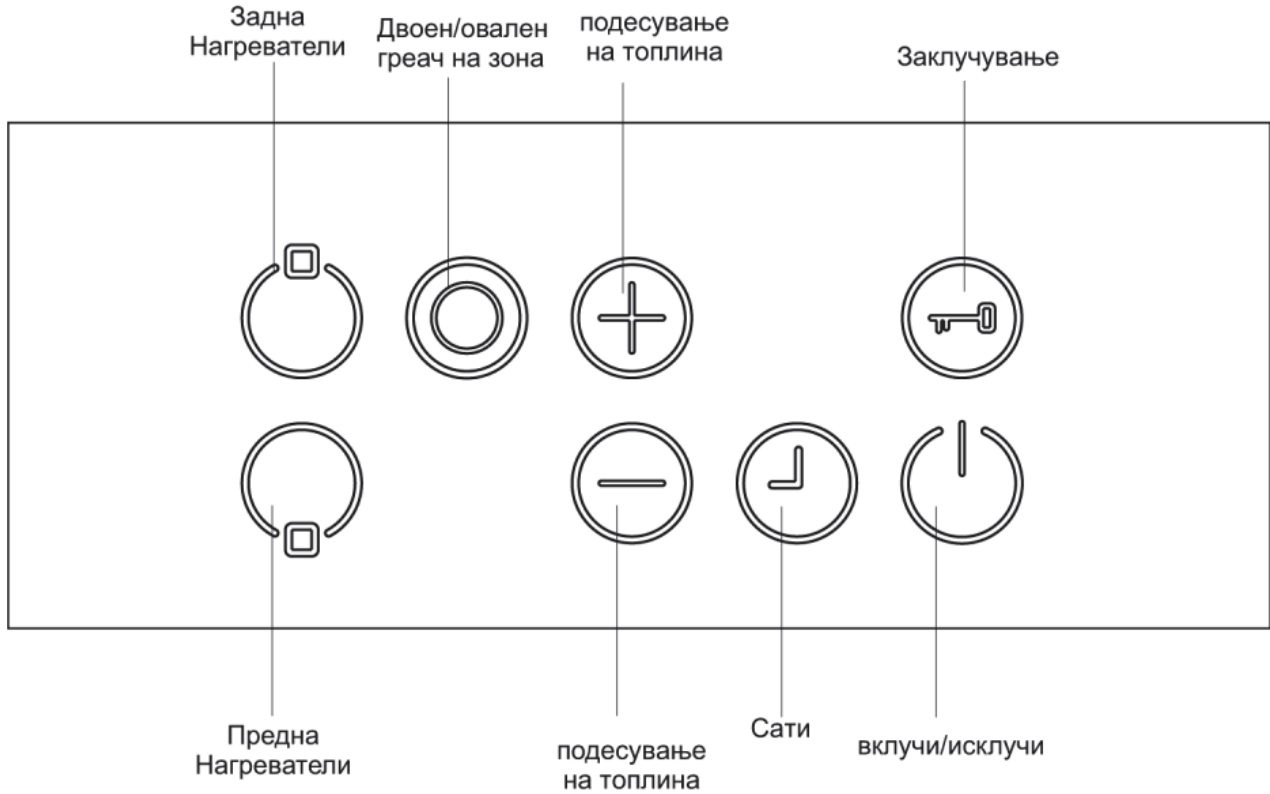

Припремен начин	S – начин	напонот е аплициран кон контролите на плочата и сите греачи се исклучени или активен е дисплејот за заостаната топлина.
Оперативен начин	B – начин	Најмалку еден греач покажува подесување на топлина помеѓу '0' и '9'.
Заклучување	VR - начин	Контролите на плочата се заклучени.



Вклучување и исклучување на апаратот

Доколку апаратот е во приправен начин, се вклучува со оперативен начин со допирање на On/Off копчето  најмалку 1 секунда. Звучниот сигнал индицира дека операцијата е успешно извршена.

На сите греачи 0 се покажува и сите децимални точки на греачите светат (1 секунда за вклучување, 1 секунда за исклучување).



Доколку нема операција во времетраење од 10 секунди, дисплејот на сите греачи ќе се исклучи.

Доколку дисплејот е исклучен, греачите се поставени во приправна позиција.



Доколку  е притиснато повеќе од 2 сек (во приправен начин), апаратот е исклучен и е поставен на S – начин повторно. Апаратот може да се исклучи со притискање  во секое време; дури и кога другите контроли се притиснати истовремено.

Доколку има заостаната топлина, ќе се индицира на дисплејот.

Одбирање на греач (зона).

За одбраниот греач, можете да го поставите нивото на топлина помеѓу 1 – 9 со допирање на копчињата за топлина  или .



Копчињата мора да се притиснат за 3 сек, инаку одбраната температура ќе биде избришана и точката за топлина ќе исчезне (децимална точка). Доколку нема други операции за 10 сек, греачот се враќа во S – начинот.

Температурното подесување може секогаш да се измени со притискање на  или  помеѓу ниво од 1 – 9.

Секоја операција или промена на дисплејот е пропратена со звучен сигнал.

Вклучување на двојна и тројна зона (достапни само на некои модели)

Вклучување на двојната зона

Активацијата на двојната зона е извршена откако ќе се одбере посакуваниот греач со притискање на . Оваа операција е потврдена со звучен сигнал. Во исто време, индикаторот на коресподентната двојна зона е вклучен. Со допирање на  за секунда, статусот на двојната зона трепка: доколку се вклучи двојната зона и се исклучи.

Проширената зона може да се активира само откако нивото помеѓу 1 – 9 е спремно на основната зона.

Поставување на начин на готвење со и без заостаната топлина.

Сите греачи се опремени со функцијата за заостаната топлина.

Доколку е активирана заостанатата топлина, тогаш греачот со максимална сила е оперативен за време на заостаната топлина што зависи од одбраното ниво на топлина. Ако времето на заостанатата топлина истече, децималната точка исчезнува. Доколку заостанатата топлина се користи од греачот, ниво на готвење 9, децималната точка свети.



Доколку ниво на готвење 9, е редуцирано за 10 сек откако е селектирано ниво на топлина, заостанатата топлина останува активна.

Се додека заостанатата температура е активна, т.е времето за заостаната топлина е завршено, децималната точка на нивото на топлина на дисплејот свети.

Доколку е селектирано нивото 9, и доколку нема промени на нивото на топлина, децималната точка исчезнува после 10 сек. Заостанатата топлина повеќе не е активна.

Исклучување на поединечни греачи (зони).

Одбраниот греач може да се вклучи на три различни начина:

- Истовремена операција на  и  копчињата.
- Редуцирање на подесувањето на топлина од 0 со  копчето.

Заклучување

Функцијата заклучување (Key Lock) е за блокирање и поставување на апаратот во безбедносен начин за време на работата. Копчињата како на пример, зголемување на температурата и други неможе да се користат. Единсвено можете да го исклучите апаратот.

Функцијата заклучување е активна откако  копчето за заклучување е притиснато повеќе од 2 сек. Оваа операција е забележана со звучен сигнал. По успешната операција од повеќе од 2 сек, индикаторот за заклучување свети и греачот е заклучен.

Греачот може да се отклучи само во Оперативен начин (В – начин).

Употрба на тајмерско исклучување за соодветната рингла (достапна само кај некои модели)

По достигнување на преостанато време од 0 минути, тајмерот ја стопира соодветната рингла, на приказот на ринглата се покажува '0' и се исклучува приказот за тајмерот. На приказот за тајмерот е прикажано '00\'. Соодветниот индикатор за зона на готвење исчезнува.

Зададениот индикатор за селекција на двојна/тројна зона истотака исчезнува ако е активен.

Звучен сигнал, дополнително, укажува на истекувањето на тајмерот. По потврдата за истекувањето на тајмерот со притискање на било кое копче, звучниот сигнал го снемјува.

Тајмер Функција (достапна само кај некои модели)

Тајмерот ги обезбедува следните функционалности:

Контролата може истовремено да раководи со 2 тајмери зададени за ринглите и еден одбројувач на минути (кој не е зададен за конкретна рингла).

Сите тајмери можат да се користат само во В-режимот. Тајмер за дадена рингла може да биде зададен ако ринглата е активна и работи на некое од нивоата 1-9. Минутниот потсетник е независен од било која рингла.

За да може да се користат двете функции, тајмер функцијата треба да се активира со копчето  Активен/Неактивен Тајмер.

Со притискање на копчето  за прв пат по активирањето на ринглите, контролата го понудува одбројувачот на минути (ниту еден од индикаторите за зона на готвење на трепка, сите се или вклучени или исклучени).

Со допирање на  по втор пат, контролата понудува задавање на некоја од активните рингли, со трепкање на индикаторот за зона на готвење . Тогаш е сигнализираниот посакуваниот тајмер.

Со наредното притискање на , понуден е наредниот тајмер во насока на стрелките на часовникот за задавање на следната активна рингла . И така натаму...

1. Одбројувач на минути

Без разлика дали некоја рингла е активна или не, одбројувачот на минути може да се ракува со притискање на \ominus . Со појавата на '00' се прикажува дека тајмерот е активен и точката во десниот приказ за тајмерот укажува на тоа дека \oplus и \ominus се подготвени за нагодување на вредноста на тајмерот.

Одбројувачот на минути е селектиран кога сите *индикатори на зони за готвење* се континуирано вклучени или исклучени (ниту еден од *индикаторите на зоните за готвење* не трепка).

Со \oplus и \ominus , може да се нагоди вредноста на тајмерот.

По успешното нагодување на времето на одбројувачот на минути, тајмерот почнува да го намалува времето.

Одбројувачот на минути нема да се запре доколку се исклучи уредот или доколку се активира функцијата *Заклучување на Контролите*, туку ќе продолжи да ги зголемува минутите се до истекувањето на прикажаното време.

По доаѓање на вредноста на тајмерот на '00', звучен сигнал укажува на истекот на времето. За да го запрете звучниот сигнал, притиснете било кое копче за да го потврдите истекувањето на времето на тајмерот

2. Тајмер на ринглата

Тајмерот на ринглата може да се активира само за активна рингла (нивото на ринглата мора да биде нагодено помеѓу 1-9)

Со првото притискање на \ominus , се активира одбројувачот на минути. Со притискање на \ominus по втор пат, на активната рингла и се доделува тајмер. Понуденото задавање е прикажано со трепкање на соодветниот индикатор за зона на готвење.

Со повторно притискање на \ominus , по активирањето на првиот тајмер на ринглата, контролата понудува задавање на тајмер на наредната активна рингла во насока на стрелките на часовникот. Понуденото задавање е укажано со трепкање на *индикаторот за зона на готвење*.

Со притискање на \oplus и \ominus , може да биде зададена вредноста на тајмерот на ринглата.

Работењето на тајмерот на првиот нагоден тајмер на ринглата е прикажано со континуирано светење на *индикаторот за зона на готвење*.

Со наредното притискање на \ominus може да се зададе тајмер на наредната активна рингла.

Следниве безбедносни функции се достапни за да се избегнат несакани операции на контролите од плочата.

Безбедносниот сензор е исклучен

За да се заштити апаратот од несакани, вообичаени сензорски операции, обезбеден е сензорски мониторинг.

Во случај едно или повеќе копчиња да се притиснати за повеќе од 12 сек, сензорскиот мониторинг индицира неправилна употреба (садови или други предмети да се поставени на сензорските контроли, неисправност на сензорите и др.) и го исклучува апаратот.

Кога безбедноста е исклучена значи дека контролите на плочата се исклучени во S – начинот.

' F ' ќе свети на сите дисплеи за греачи.

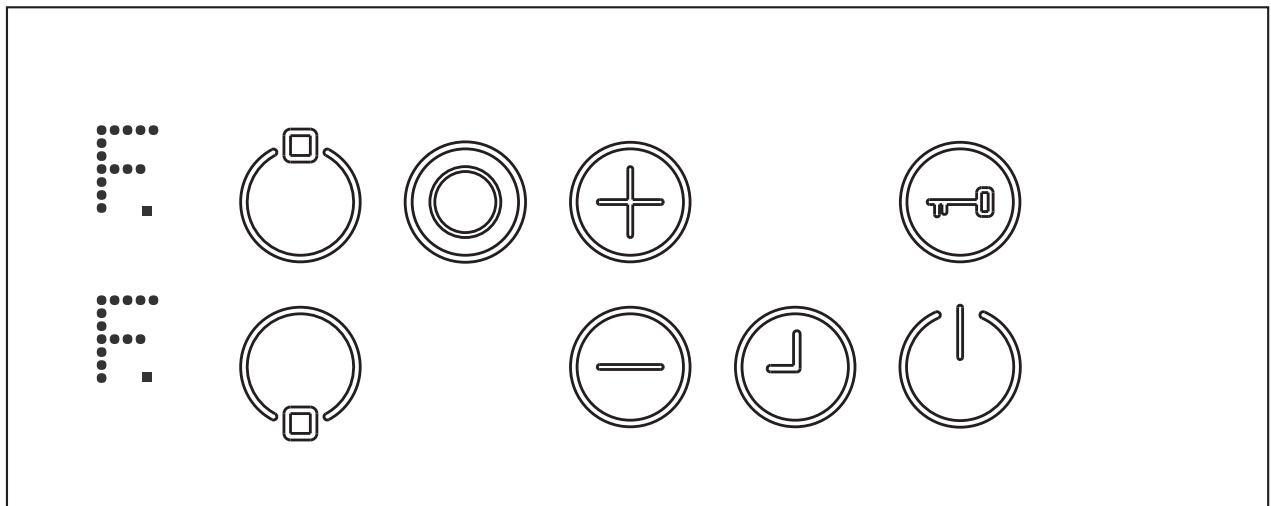

Доколку резидентната топлина е присутна, ќе се покаже на сите дисплеи за греачи.

Контролите на плочата тогаш ќе преминат во S – начинот. Истовремено се слуша и звучниот сигнал. После 10 минути звучните сигнали ќе се стопираат.

Доколку нема повеќе погрешни операции, визуелната и звучната сигнализација ќе исчезне.

Исклучување од прегревање

Местоположбата на контролите е многу блиску до греачот на средината на предниот дел од плочата. Доколку неправилно се постави некој сад на контролите и не се забележи од безбедносниот сензор, плочата може да се загрее до многу висок степен, што ќе ги направи контролите и стаклото премногу топли, и може да дојде до опекотини доколку се притиснат.

За да се заштитат контролите од повреди, мониторите на контролите ја исклучуваат плочата доколку дојде до прегревање. Се индицира на греачот 4, и на дисплејот се покажува буквата 't' за цело време се додека температурата не опадне.

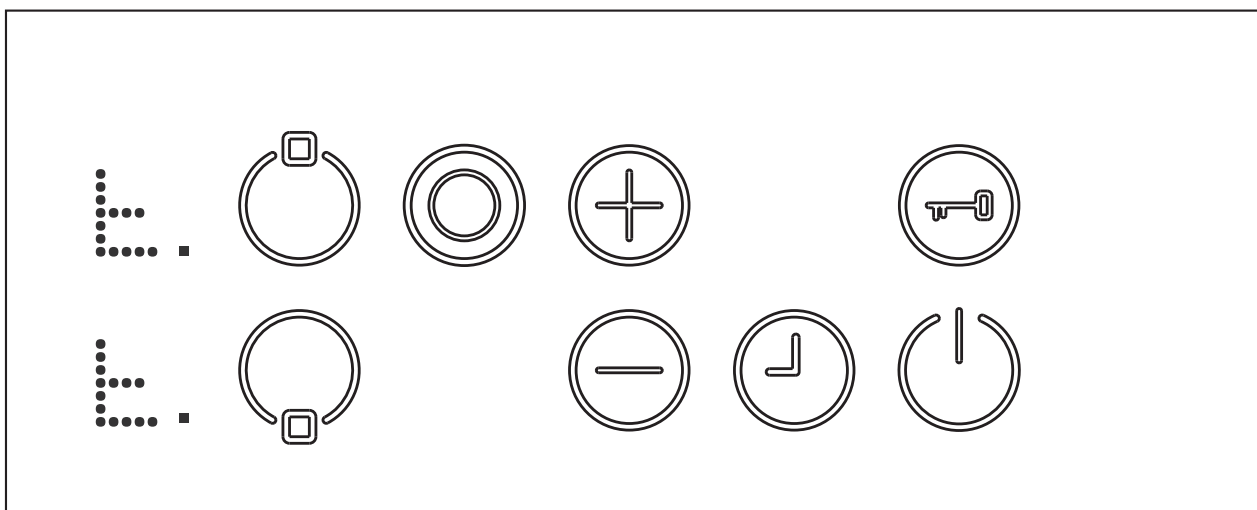

Откако температурата ќе се намали, буквата 't' од дисплејот ќе ја сними и плочата се враќа во S – начинот. Ова значи дека корисникот може да ја реактивира плочата со допирање на .

Временско ограничување на операциите

Контролните единици на плочата имаат ограничување на оперативното време. Доколку подесувањето на температура за овој греач не е променето за одредено време, тогаш греачот ќе се исклучи автоматски (за околу 10 сек 0 се покажува). Лимитот на оперативното време зависи од одбраното температурно подесување. Доколку тајмерот се поврзе со греачот, тогаш 00 ќе се појави на дисплејот за време од 10 сек. Потоа дисплејот за време се исклучува.

По автоматското исклучување на греачот, како што е опишано погоре, греачот е оперативен повторно и максималното оперативно време за ова температурно подесување е аплицирано.

Функција заостаната топлина

Откако сте завршиле со готвењето, на керамичката плоча сеуште има топлина која се нарекува заостаната топлина. Апаратот ориентационо пресметува колку топлина има останато. Доколку пресметаната топлина е над $+ 60^{\circ}\text{C}$, индикаторот за заостаната топлина свети откако е исклучена плочата. Тој продолжува да свети додека температурата е $> + 60^{\circ}\text{C}$.

Дисплејот за заостаната топлина има најниска приоритетност и е препишан од секоја друга дисплејна вредност. За време на безбедносниот начин се исклучува и покажува грешен код.

Доколку се вклучи плочата, индикаторот за заостаната топлина започнува да трепка, доколку заостанатата топлина е над $+ 60^{\circ}\text{C}$. Тој ќе трепка се додека максималното време за заостаната топлина не истече или доколку греачот се селектира и активира.

Садовите со нерамни дна не треба да се користат, затоа што можат да ја оштетат керамичката површина. Дното на садите треба да е максимално тенко и рамно. Пред употреба, проверете дали дното на содовите е чисто и суво.

Секогаш поставете ги садите на плочата пред да ја вклучите. Секогаш, доколку е тоа возможно, ставајте капак на садите. Дното на садите не треба да биде потесно или пошироко од зоните за готвење како што е прикажано на сликите подолу. Со правилна употреба на плочата ќе заштедите енергија.

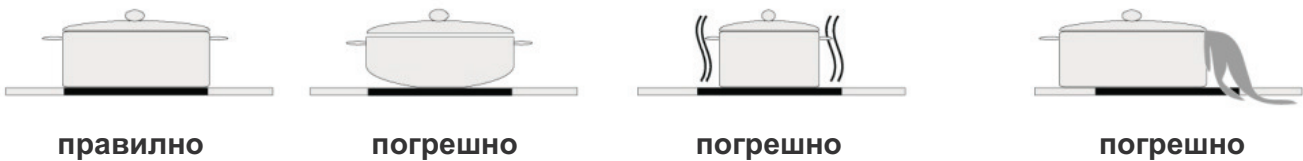

Пред да ја чистите плочата, прво исклучете ја од ел. мрежа, и откако сте провериле да не има заостаната топлина. Стаклокерамичката површина е многу издржлива на температура. Доколку има заостаната температура, индикаторот 'Н' продолжува да свети. За да се избегнат изгореници, оставете го апаратот да се олади.

Користете специјални средства за чистење на керамиката (да не се абразивни) со специјалната шпатула за керамика, со што ќе ги исчистите и останатите мрснотии доколку ги има. После тоа исплакнете ја плочата и добро исушете ја. Извршувајте го ова чистење откако ќе проверите дека плочата е ладна.

Доколку на површината се залепи фолија или пластика (се растопат) треба веднаш да се исчистат од топлата површина со шпатулата. Истото се однесува и за шеќер или производи кои содржат високо количество на шеќер. Така ќе спречите оштетување на површината.

Во случај на топење на храна на површината на плочата, одстранете ја нечистотијата откако апаратот ќе се олади. Употребувајте средства за чистење на стакло или метал кога ја чистите површината.

Не користете груби крпи или четки за чистење, тие можат да ја оштетат површината. Не користете хемиски детергенти или спрејови за чистење. Овие материјали можат да предизвикаат пожар или оштетување на површината на плочата.



Симболот  обележан на уредот, или обележан на неговата документација, покажува дека тој уред не смее да се третира како домашен отпад. Наместо тоа тој уред треба да се предаде во најблискиот пункт за рециклирање на електрички и електронски уреди. Уништувањето треба да се изврши во согласност со локалните закони и во согласност со стандардите за животната средина .

POSTOVANI KORISNICI

Zahvaljujemo vam sto ste izabrali nas proizvod, sinonim za kvalitet I sigurnost. Nadamo se dace isti da odgovori vasim potrebama I zahtevima. Kada god smo vam potrebni ne dvoumite se potrazite nas. Mi cemo uvek biti uz vas kada god vam je potrebno za saradnju I za pruzanje svih potrebnih informacija vezanih za proizvode **EUROLUX**.

OPIS PLOČE	40
SIGURNOSNA UPUTSTVA	41
MONTAŽA	44
Postavljanje ploče	44
Električno povezivanje ploče	45
UPOTREBA	47
Uključivanje i isključivanje	48
Odabir grejača	48
Uključivanje dvojnih i trojnih zona	48
Podešavanje jačine kvanja sa i bez pojačanog grejanja	49
Pojedinačno isključivanje grejača	49
Zaključavanje tastera	49
SIGURNOSNE FUNKCIJE TASTERA	52
Sigurnosna funkcija	52
Isključivanje prekomerne temperature	53
Upotreba vremenskih ograničenja	53
Funkcije zaostale toplote	54
ČIŠĆENJE I ODRŽAVANJE	55

Dragi Potrošaču,

Vema je važno da pročitate ovo uputstvo kako biste obezbedili najbolje performanse uređaja, i kako bi produžili njegov vek trajanja. Preporučujemo da čuvate ovo uputstvo, za buduću upotrebu.

Vaša ploča je pod garancijom. Garancija je važeća, ukoliko je urežaj pravilno instaliran, i ukoliko se njime upravlja u skladu sa priloženim instrukcijama.

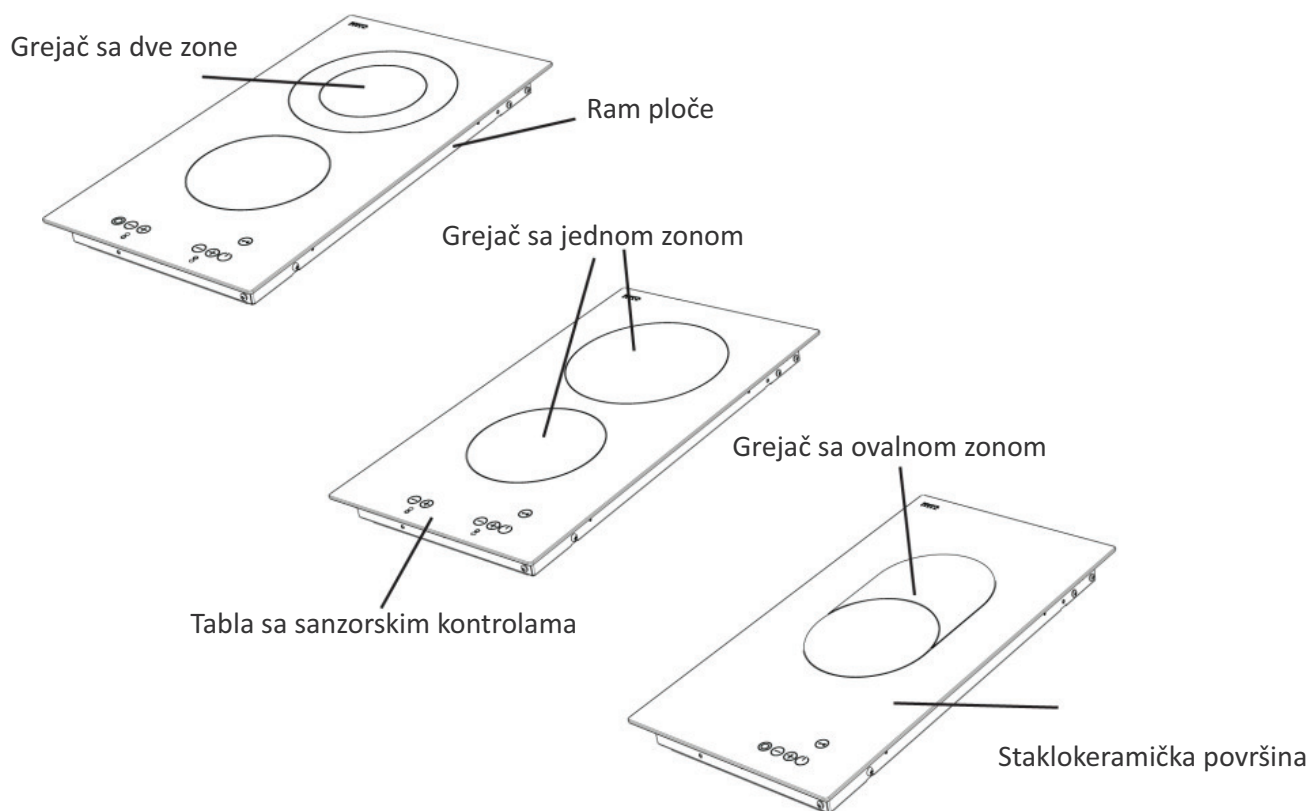

Napomena: Izgled vaše ploče može biti različit u odnosu na prikazane modele, u zavisnosti od same konfiguracije.

PRE UPOTREBE UREDAJA PALJIVO PROCITAJTE OVA UPUTSTVA I DRITE IH NA ODGOVARAJUCEM MESTU U SLUCAJU DA UREDAJ PREDAJETE TRECEM LICU.

OVAJ PRIRUCNIK JE NAMENJEN ZA VIE OD JEDNOG MODELA. VA UREDAJ MODA NEMA ONE KARAKTERISTIKE KOJE SU OBJANJENE U OVOM PRIRUCNIKU. OBRATITE PANJU NA OBJANJENJA KOJA IMAJU SLIKE DOK CITATE OVU KNJICU SA UPUTSTVIMA.

Opta Upozorenja o bezbednosti

Ovaj uređaj mogu koristiti i deca preko 8 godina starosti, osobe sa ograničenim fizičkim, senzorskim ili intelektualnim sposobnostima ili nedostatkom iskustva u poznavanju uređaja, pod uslovom da su im date instrukcije kako da koriste uređaj ili ako ih nadgleda lice odgovorno za njihovu bezbednost, kao i da razumeju potencijalne rizike povezane sa upotrebom. Ne dozvolite da se deca igraju sa uređajem. Nije dozvoljeno da deca čiste uređaj ili da bez nadzora obavljaju proces održavanja uređaja.

UPOZORENJE: Uređaj i njegovi dostupni delovi postaju vrući tokom upotrebe. Vodite računa da niko ne dodiruje grejne elemente. Deca manja od 8 godina ne smeju biti u blizini uređaja osim ukoliko postoji stalan nadzor.

Kada spremate hranu sa mašću ili uljem, morate stalno nadzirati ploču. Pregrejana masnoća može veoma brzo da se zapali. Nemojte NIKADA pokušavati da ugasite požar sa vodom, već isključite aparat, a zatim pokrijte plamen, na primer, sa poklopcem ili protivpožarnim ćebetom.

UPOZORENJE: Opasnost od požara: nemojte stavljati predmete na površinu za kuvanje.

UPOZORENJE: Ako primetite bilo kakvu pukotinu na Vašoj ploči odmah zaustavite dovod električne energije kako biste izbegli opasnost od električnog udara.

Kod ploča koje imaju poklopac: pre otvaranja poklopca treba ukloniti eventualno prosutu tečnost sa poklopca. Takođe, površina ploče treba da se ohladi pre zatvaranja poklopca.

Uređajem se ne sme upravljati preko eksternog tajmera ili posebnog sistema daljinskog upravljanja.

Nemojte koristiti jaka abrazivna sredstva za čišćenje ili oštre metalne strugače za čišćenje stakla na vratima rerne i drugih površina jer oni mogu izgubiti površinu, što može dovesti do pucanja stakla ili oštećenja na površini.

Nemojte koristiti parne čistače za čišćenje uređaja.

- Vaš uređaj je proizveden u skladu sa svim važećim lokalnim i međunarodnim standardima i propisima. Održavanje i popravku treba da obave samo ovlašćeni serviseri. Montiranje i popravke koje se izvode od strane nestručnog lica mogu izazvati oštećenje uređaja. Opasno je na bilo koji način menjati ili modifikovati specifikacije uređaja.

- Pre montiranja uređaja, proverite da li su lokalni uslovi distribucije (priroda gasa i pritisak gasa, napon i frekvencija) i zahtevi samog uređaja kompatibilni. Uslovi koji su potrebni za rad ovog uređaja su navedeni na tablici.

- **Pažnja:** Ovaj uređaj je namenjen samo za kuvanje hrane i za rad u unutrašnjoj kućnoj upotrebi i ne sme se koristiti u druge svrhe ili u bilo koje druge namene, tj. za ne-domaću upotrebu ili u komercijalne svrhe, kao ni za grejanje prostorije.

- Ovaj uređaj nije povezan sa uređajem za evakuaciju produkata sagorevanja. Treba ga montirati ili priključiti u skladu sa važećim propisima o montiranju. Posebnu pažnju treba posvetiti odgovarajućim zahtevima u pogledu ventilacije.

- Ako se nakon 15 sekundi gorionik nije upalio, prestanite da radite sa uređajem i otvorite vrata odeljka i / ili sačekajte najmanje 1 min pre ponovnog pokušaja paljenja gorionika.

- Ova uputstva su validna samo ukoliko se simbol zemlje pojavi na uređaju. Ako se simbol ne pojavi na uređaju, potrebno je da pogledate tehnička uputstva koja će obezbediti neophodne instrukcije koje se tiču modifikacija uređaja po pitanju uslova upotrebe u određenoj zemlji.

- Kako bi se obezbedila sigurnost preduzete su sve eventualne sigurnosne mere. Budući da se staklo može razbiti, treba da budete oprezni tokom procesa čišćenja da ne bi došlo do grebanja. Izbegavajte udaranje ili kucanje dodacima po staklu.

- Vodite računa da priključni kabal nije u klinču tokom montiranja. Ukoliko je priključni kabal oštećen, on mora biti zamenjen od strane proizvođača, njegovog postprodajnog servisa ili adekvatno osposobljenog tehničara kako bi se sprečio nastanak bilo kakve opasnosti.

Upozorenje tokom montiranja

- Nemojte koristiti uređaj pre no što je u potpunosti montiran.
- Uređaj mora biti montiran od strane ovlašćenog tehničara koji će ga osposobiti za upotrebu. Proizvođač odbacuje svaku odgovornost za bilo kakvu štetu koja može biti prouzrokovana neispravnim pozicioniranjem i montiranjem od strane neovlašćenog lica.
- Kada skidate ambalažu sa uređaja, proverite da se uređaj nije oštetiо tokom transporta. U slučaju da postoje defekti, nemojte koristiti aparat i odmah se obratite ovlašćenom servisu. Pošto ambalažni materijali koji se koriste za pakovanje (najlon, heftalice, stiropor ... itd) mogu izazvati štetne posledice kod dece, sav ambalažni materijal treba sakupiti i odmah ga skloniti.
- Zaštitite svoj uređaj od atmosferskih uticaja. Nemojte ga izlagati delovanju atmosferskih uticaja kao što su sunce, kiša, sneg, itd.
- Okolni materijali uređaja (kabineta) moraju biti u stanju da izdrže temperaturu od minimum 100 °C.

Upozorenje tokom upotrebe

- Nemojte da stavljate zapaljive ili eksplozivne materijale u blizini uređaja kada uređaj radi.
- Kada spremate hranu sa mašću ili uljem, morate stalno da nadzirete ploču. Pregrejana masnoća može veoma brzo da se zapali. Nikada nemojte polivati vodom vatru koja je nastala usled pregrejanosti ulja. Pokrijte lonac ili posudu za prženje kako bi se prigušio plamen koji se u ovom slučaju pojavi i isključite uređaj.
- Uvek stavite sudove na središte zone za kuvanje, i okrenite drške u bezbedan položaj tako da se ne mogu izgrebati ili udariti (npr. dodirrom drugog posuđa).
- Ukoliko duže vreme nećete koristiti uređaj, isključite ga. Isključite i prekidač. Takođe, kada nećete koristiti uređaj, isključite ventil plina.
- Proverite da kontrolni dugmići uvek budu u položaju "0" (stop) onda kada se ne koriste.

PAŽNJA:

Upotreba plina u kuhinjskom uređaju rezultuje proizvodnjom toplote, vlage i produkata sagorevanja u prostoriji u kojoj je montiran. Vodite računa da je kuhinja dobro provetrena posebno kada je uređaj u upotrebi; neka otvori prirodne ventilacije budu slobodni ili montirajte uređaj za mehaničku ventilaciju (mehanički aspirator).

- Dugotrajna intenzivna upotreba uređaja može zahtevati dodatnu ventilaciju, na primer, otvaranje prozora ili efikasniju ventilaciju, kao na primer povećanje stepena mehaničke ventilacije gde se uređaj nalazi.

Upozorenje tokom čišćenja i održavanja

- Uvek isključite uređaj pre postupaka poput čišćenja ili održavanja. To možete učiniti nakon što isključite uređaj ili isključite prekidač.
- Nemojte sklanjati kontrolne dugmiće radi čišćenja upravljačke ploče.

KAKO BI SE ODRŽALA EFIKASNOST I BEZBEDNOST VAŠEG UREĐAJA, PREPORUČUJEMO VAM DA UVEK KORISTITE ORIGINALNE REZERVNE DELOVE I DA, U SLUČAJU POTREBE, POZOVETE NAŠ OVLAŠĆENI SERVIS

Električno povezivanje ploče treba da se izvrši od strane servisnog personala ili kvalifikovanog električara, u saglasnosti sa instrukcijama iz ovog uputstva kao i u skladu sa strujnim propisima.

Pre montaže, uveriti se da su lokalni distributivni uslovi kompatibilni sa podešavanjem uređaja. Treba se pridržavati zakona, direktiva i standarda zemlje (sigurnosni propisi, pravilna reciklaža u skladu sa propisima...)

POSTAVLJANJE PLOČE

Nakon raspakivanja uređaja, uverite se da nema nikakvih oštećenja. Ukoliko sumnjate na nekakvo oštećenje, nemojte koristiti uređaj, kontaktirajte ovlašćeni servis.

Ugradna ploča se postavlja u otvor na ploči. Povezivanje se vrši sa donje strane, preko specijalno dizajnirane kutijice, namenjene toj upotrebi.

Napravite otvor sa dimenzijama kao što je prikazano na slici dole. Razdaljina između zadnje ivice ploče i zida, zavisi od površine zida. Nemojte koristiti lako zapaljive materijale u blizini ploče, kao što su zavese, papir i slično.

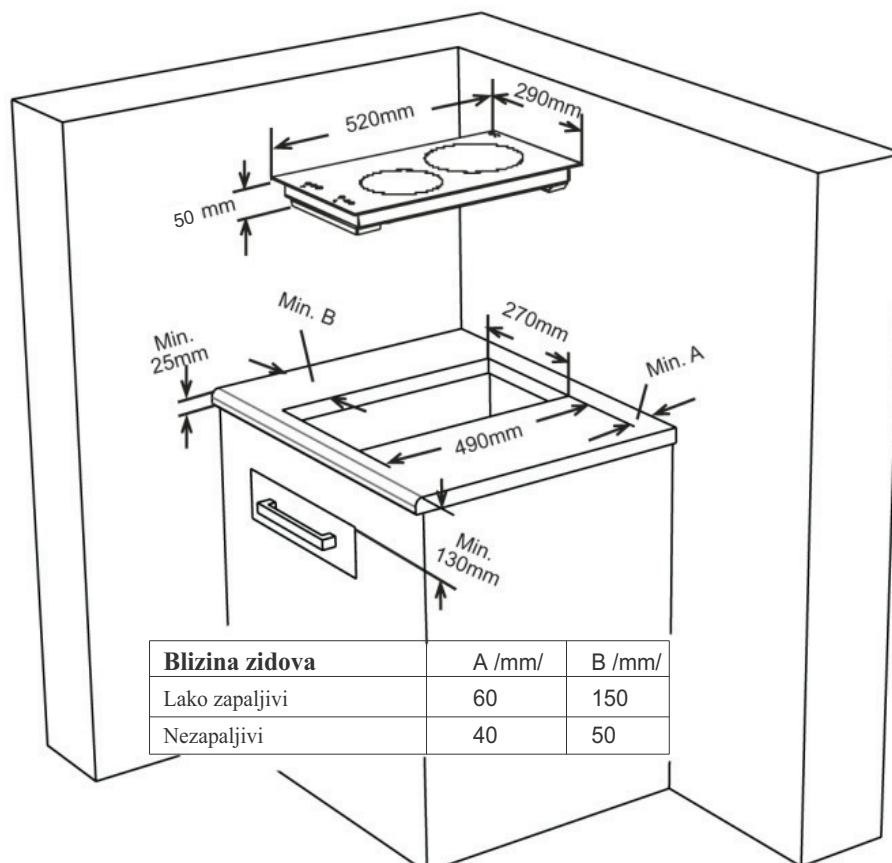

Iskoristite dvostruko-lepljivu traku, postavljajući je svuda oko donje ivice kuhinjskog elementa i spoljnje ivice staklene ploče. Nemojte je istežati.

Pritegnite 4 žabice na bočne stranice uređaja.

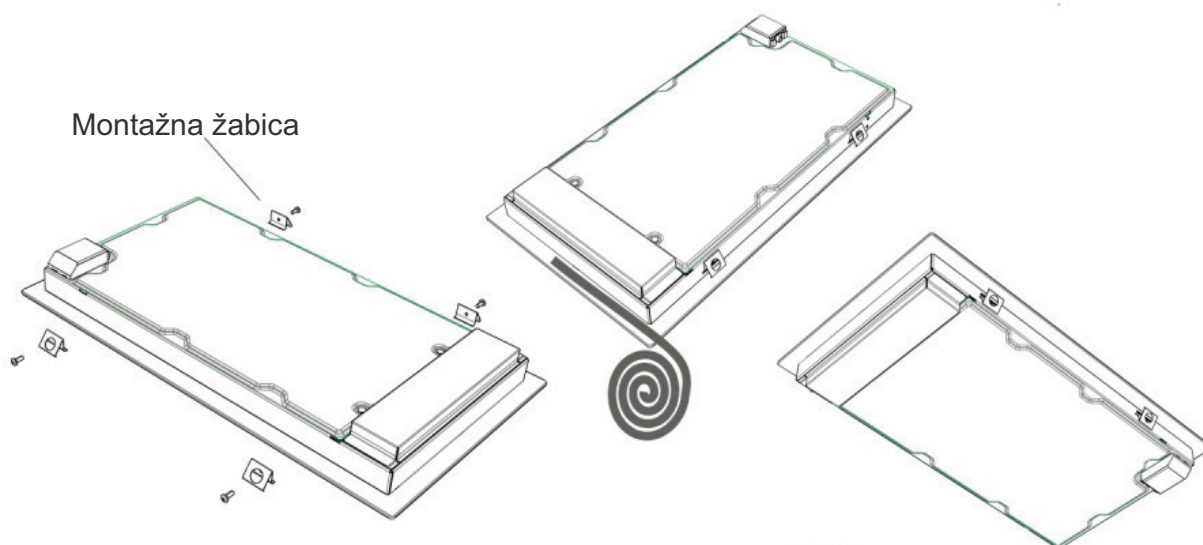

ELEKTRIČNO POVEZIVANJE PLOČE

Pre nego što se izvrši električno povezivanje, uverite se da je strujni sistem adekvatan maksimalnoj jačini ploče.

Instalacija prebivališta kao i utičnice mora biti uzemljena u skladu sa sigurnosnim propisima.

Ukoliko kabal i prekidač sa osiguračem nisu instalirani, električar ih treba montirati pre povezivanja.

Prekidač sa osiguračem treba biti lako dostupan nakon instaliranja ploče.

Nemojte koristiti adaptere, multi utičnice kao i produžne kablove

Uređaj je proizveden u skladu sa sledećim EEC direktivama:

- Staklokeramička ploča EEC/73/23 i 93/68, EEC/89/336 u odnosu na radio ometanje
- Eec/89/109 u odnosu na dodir sa hranom

Prekidač sa minimalnim rasponom od 3mm između kontakata mora biti instaliran u strujno kolo.

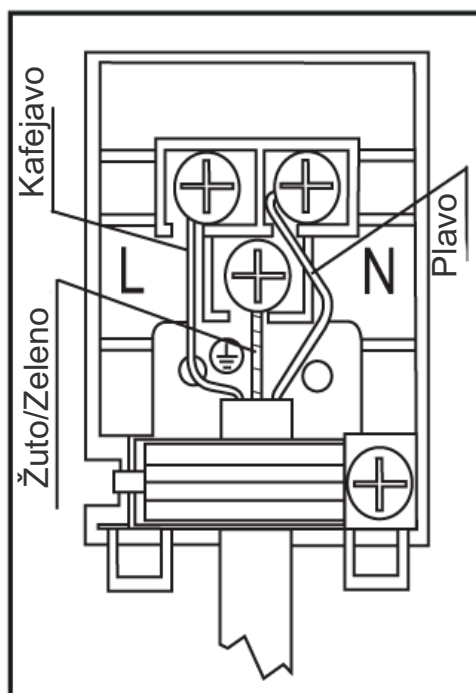

3x1.5mm², h05v v-f – tip kabla koji se mora koristiti
 Žica uzemljenja mora biti povezana na  simbol.

Za ploče sa dva grejača i manuelnim komandama, mora se koristiti kabal tipa 3x1.5mm², h05v v-f.

Za ploče sa jednim grejačem i manuelnim komandama, mora se koristiti kabal tipa 3x1.0mm², h05v v-f.

Šema za povezivanje se nalazi sa donje strane uređaja

Prilikom montaže, moraju se koristiti izolovani kablovi. Nepravilno povezivanje može oštetiti uređaj. Garancija nije važeća u takvim slučajevima oštećenja.

Sve popravke mora izvršiti ovlašćeni servis

Isključite vaš uređaj iz napajanja, pre svakog održavanja. Za ponovno povezivanje, pratite šemu na poleđini aparata.

Uređaj je opremljen senzorima, a svaka operacija je označena prikazom i zvučnim signalom.

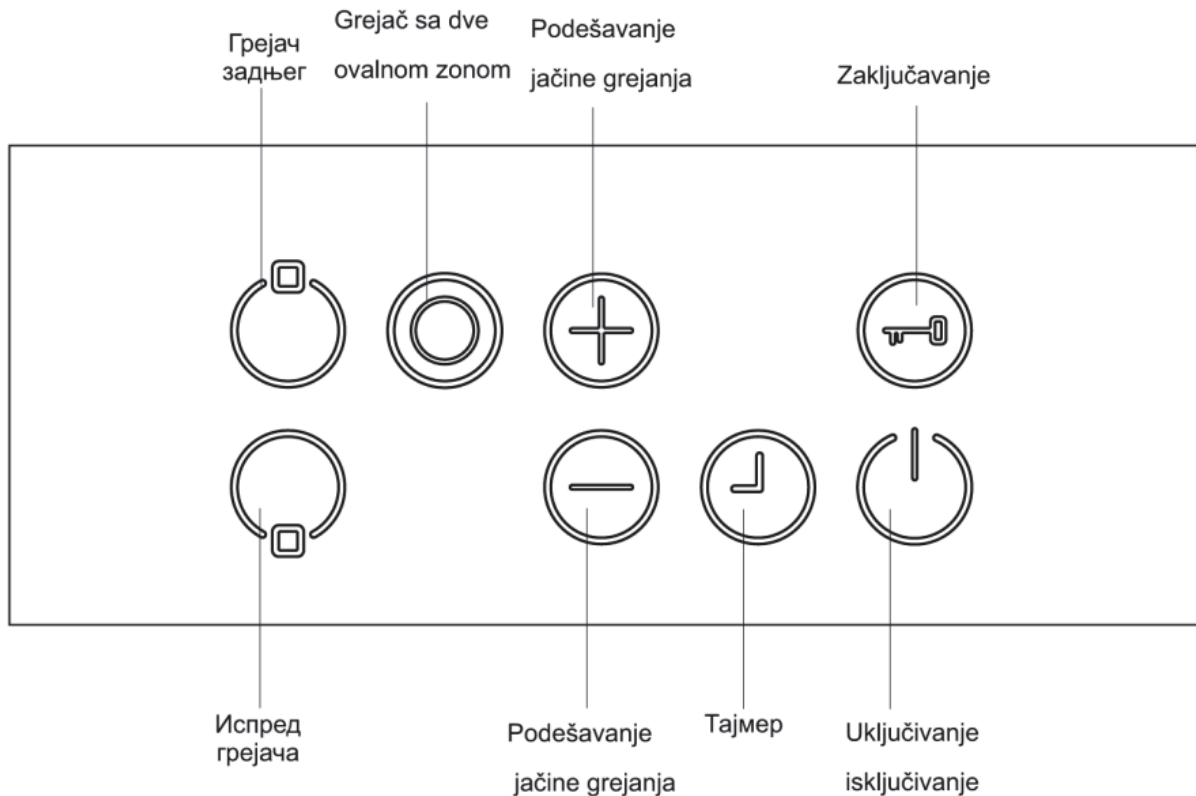

Režim pripravnosti	S režim	Kontrolna tabla je pod naponom, svi indikatori toplote isključeni ili je uključen indikator zaostale toplote
Operativni režim	B režim	Bar jedan indikator toplote je uključen i podešen između 0-9
Režim blokade	VR režim	Kontrolna tabla ploče je zaključana.



UKLJUČIVANJE I ISKLJUČIVANJE UREĐAJA

Ukoliko je aparat u režimu pripravnosti, prelazi u operativni režim pritiskom na taster On/Off u

 trajanju od 1 sekunde. Zvučni signal obaveštava uspešno izvedenu operaciju. Na svim grejačima se prikazuje „0“, i na svim grejačima treperi tačka.

Ukoliko se ne u narednih 10 sekundi ne izvrši neka operacija, svi grejači će se isključiti.

Ukoliko se svi prikazi isključe, ploča se varaća u režim pripravnosti.



Pritikom na taster  u trajanju od 2 sekunde, aparat se isključuje, i vraća u S režim ponovo. Aparat se može isključiti u bilo koje vreme pritiskom na taster  ; čak i simultanim pritiskanjem ostalih tastera.

Ukoliko postoji zaostala toplota, ona će biti prikazana odgovarajućim indikatorom zaostale toplote.

ODABIR GREJAČA



Za odabrani grejač, možete podesiti jačinu grejanja od 1-9 pritiskom na tastere  i .

Tasteri moraju biti pritisnuti u roku od 3 sekundi, inače će odabir grejača biti izbrisan i svetleća tačka će nestati. Ukoliko se ne izvrši nikakva operacija u narednih 10 sekundi, ploča se vraća u S režim.

Podešavanje jačine grejanja se uvek može vršiti pritiskom na tastere  i  između 1-9. Svaka operacija, i svaki pritisak na taster, označen je zvučnim signalom.

UKLJUČIVANJE GREJAČA SA DVI I TRI ZONE (DOSTUPNO SAMO KOD NEKIH MODELA)

Uključivanje grejača sa dve zone

Aktiviranje dual zone se vrši nakon odabira željenog grejača i pritiskom na . Ovo se potvrđuje zvučnim signalom . Istovremeno, indikator dual zone se pojavljuje. Pritiskom na isti taster, dual zona se isključuje i po potrebi ponovo uključuje.

Proširena zona se može aktivirati samo ako je već odabrana jačina od 1-9 u osnovnoj zoni grejača.

PODEŠAVANJE JAČINE KUVANJA SA I BEZ POJAČANOG GREJANJA

Svi grejači su opremljeni pojačivačem.

Ukoliko je ova funkcija aktivna, grejač će raditi na svom maksimumu onoliko dugo u zavisnosti od toga koja jačina je odabrana. Kada istekne vreme rada ove opcije, nestaje tačka sa prikaza. Ukoliko pojačivač grejanja treba da bude aktiviran, tačka na prikazu će trepereti.



Ukoliko je odabrana jačina grejača 9, i ona se umanja u roku od 10 sekundi, pojačivač grejanja će i dalje ostati aktivan.

Sve dok je pojačivač aktivan, npr. Po isteku vremena pojačivača grejanja, tačka na prikazu treperi.

Ukoliko je odabrana jačina 9, i ukoliko nema nikakvih promena, tačka prestaje da treperi nakon 10 sekundi. Pojačivač više nije aktivan.

POJEDINAČNO ISKLJUČIVANJE GREJAČA

Odobrani grejač se može isključiti na tri načina:

- Istovremenim pritiskanjem  i  tastera.
- Umanjivanjem jačine grejanja na "0" pritiskom na  taster.

ZAKLJUČAVANJE TASTERA

Ova funkcija omogućava blokadu, kao i postizanje sigurnosti prilikom rada uređaja. Nijakve modifikacije u smislu povećanja jačine nisu izvodljive. Jedino je moguće isključiti uređaj.

Funkcija je aktivna, ako je pritisnut taster  u trajanju od 2 sekunde. Funkcija je označena zvučnim signalom. Nakon uspešnog odabira ove funkcije, indikator zaključavanja treperi i grejač je zaključan.

Grejač može biti zaključan samo u operativnom režimu.

Upotreba funkcije isključivanja određenog grejača tajmerom (dostupna samo kod nekih modela)

Kada isteče preostalo vreme od 0 minuta, tajmer zaustavlja povezani grejač, na *prikazu grejača* će se pojaviti '0', a *prikaz tajmera* će se isključiti. Prikaz tajmera pokazuje '00', a odgovarajući *indikator zone za kuvanje* se gasi.

Ako je bio aktivan *indikator za biranje dvostruke/trostruke zone*, i on će se ugasiti.

Pored toga, zujalica zvučno označava isticanje tajmera. Zujalica će se isključiti kada pritiskanjem na bilo koje dugme potvrdite isticanje tajmera.

Funkcija tajmera (dostupna samo kod nekih modela)

Tajmer omogućuje sledeće opcije:

Ova komanda može raditi istovremeno sa najviše 2 tajmera dodeljenih grejačima i 1 potsetnikom za minutu (koji nije dodeljen nijednom grejaču).

Svi tajmeri se mogu koristiti samo u B-režimu. Tajmer se može dodeliti samo aktivnom grejaču, koji radi na jačini od 1-9. Potsetnik za minute je nezavisan od grejača.

Da bi se koristile obe funkcije, funkcija tajmera mora da se uključi pritiskanjem na dugme  za *aktiviranje/isključivanje tajmera*.

Kada, prvi put nakon uključivanja grejača, pritisnete dugme , komanda predlaže potsetnik za minute (nijedan indikator zone za kuvanje ne treperi, svi su ili uključeni ili isključeni).

Ako po drugi put pritisnete dugme , treperenjem *indikatora zone za kuvanje*, komanda predlaže dodeljivanje jednom od uključenih grejača. Sada je tajmer odgovarajućeg tajmera signalizovan.

Ako ponovo dodirnete dugme , predlaže se dodeljivanje sledećeg tajmera, u smeru kazaljki, za sledeći aktivan tajmer. I tako dalje...

1. Potsetnik za minute

Bez razlike, da li je neki grejač uključen ili nije, sa potsetnikom za minute može da se rukuje pritiskanjem na dugme \ominus . Prokaz '00' pokazuje da je tajmer aktivan, a tačka u desnom prikazu tajmera označava da se \oplus i \ominus sada povezani za podešavanje vrednosti tajmera.

Potsetnik za minute odabran kada su svi *indikator zona za kuvanje* trajno uključeni ili isključeni (ni jedan *indikator zona za kuvanje* ne treperi).

Vrednost tajmera se podešava sa \oplus i \ominus .

Nakon uspešnog podešavanja vremena za potsetnik za minute, tajmer počinje da odbrojava vreme.

Potsetnik za minute se neće zaustaviti ako isključite uređaj ili ako uključite funkciju za zaključavanje dugmadi, već će nastaviti povećavati minute, sve dok se ne prikaže da je vreme isteklo.

Kada tajmer postigne '00', zujalica označava da je vreme isteklo. Da bi zaustavili zujalicu, treba da potvrdite 'isticanje' dodirivanjem bilo kojeg dugmeta.

2. Tajmer grejača

Tajmeri mogu da se podese samo za aktivne grejače (jačina grejača mora da bude između 1-9)

Kada jednom dodirnete \uparrow , uključuje se potsetnik za minute. Ako po drugi put pritisnete \uparrow , tajmer se dodeljuje aktivnom grejaču. Predloženo dodeljivanje je označeno treperenjem odgovarajućeg indikatora zone za kuvanje.

Kada, nakon aktiviranja tajmera za prvi grejač, ponovo pritisnete \uparrow , komanda preporučuje dodeljivanje tajmera sledećem grejaču u smeru kazaljki. Predloženo dodeljivanje je označeno treperenjem odgovarajućeg *indikatora zone za kuvanje*.

Vrednost tajmera podešava se pritiskanjem na \oplus i \ominus .

Isticanje tajmera za prvi podešeni grejač je prikazano trajnim svetlenjem *indikatora zone za kuvanje*.

Daljim pritiskanjem na \uparrow možete dodeljivati tajmer ostalim aktivnim grejačima.

Uputstva koja slede služe da bi se izbegle nenamerne operacije na ploči.

SIGURNOST TASTERA

Da bi zaštitili uređaj od neželjenih i slučajnih operacija, uključeno je nadgledanje senzora.

U slučaju da se jedan ili više tastera pritisnu istovremeno duže od 12 sekundi, indikator nadgledanja zvučnim signalom obaveštava o nepravilnoj upotrebi, i isključuje uređaj.

Sigurnosno isključivanje ploče, vraća je u S režim, i na prikazu svih grejača treperi „F“ znak.

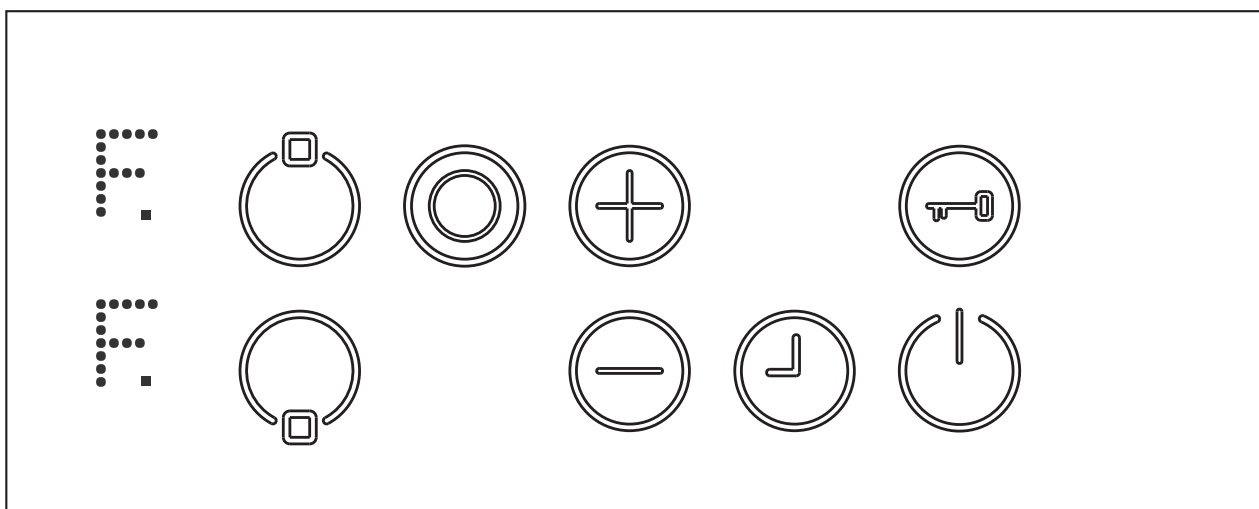

Ukoliko je prisutna zaostala toplota, biće prikazana na svim preostalim indikatorima grejača.

Kontrole ploče će zatim preći u S režim. Istovremeno zvučni signal nas obaveštava. Nakon 10 minuta, zvučna signalizacija prestaje.

Ukoliko više ne postoji pogrešna komanda, oba signala nestaju, i vizuelni i zvučni.

ISKLUČIVANJE PREKOMERNE TEMPERATURE

Obzirom da je kontrolna table postavljena veoma blizu grejača,može se dogoditi da posuđe bude nepravilno postavljeno na samu kontrolnu tablu, I da sigurnosni sensor ne reaguje, a može dovesti do pregrevavanja komandi I do usijavanja stakla I opekotina prstiju.

DA bi sprečili oštećenje komandi, kontrolna table neprestano kontroliće temperature ploče, I isključuje je u slučaju pregrevavanja.To je prikazano na displeju kao slovo “t”, na svim indikatorima.Indikacija je prisutna dok se ploča ne ohladi.

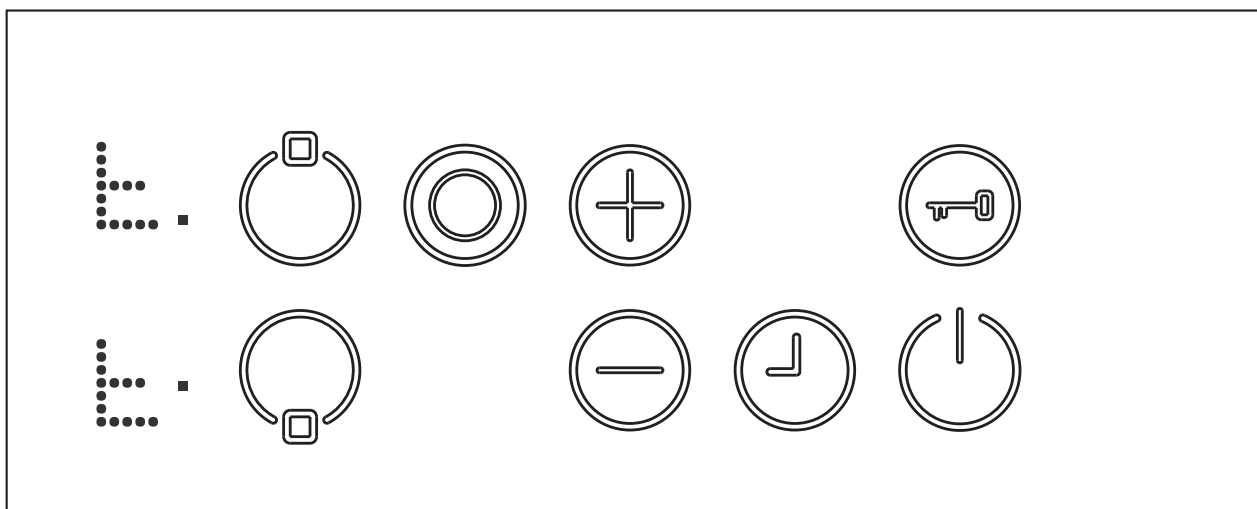

Nakon opadanja temperature, znak “t” nestaje, I ploča prelazi u S-režim.Ovo znači da je moguća ponovna upotreba uređaja pritiskom na taster  .

UPOTREBA VREMENSKIH OGRANIČENJA

Kontrolna table ima funkciju vremenskog ograničenja.Ukoliko podešavanje jačine grejača nije promenjeno nakon 10 sekundi, grejač će se automatski isključiti.Granica operativnog vremena rada, zavisi od odabrane jačine.Ukoliko je podešen tajmer uz grejač, znak “00” će se pojaviti u trajanju od 10 sekundi.Nakon toga tajmer se isključuje.

Nakon automatskog isključivanja grejača, grejač će ponovo biti u funkciji sa podešenim maksimalnim vremenom rada.

FUNKCIJE ZAOSTALE TOPLOTE

Nakon kivanja, javlja se zaostala toplota na staklokeramičkoj površini. Kontrolna table grubo može da izračuna jačinu zaostale toplote. Ukoliko je izračunata temperature iznad 60°C , to će biti prikazano na odgovarajućem indikatoru grejača nakon njegovog isključivanja. Prikaz zaostale toplote je postojon, sve dok temperature ne padne ispod 60°C .

Prikaz zaostale toplote je najmanjeg prioriteta, I može biti prepisan bilo kojom drugom vrednosti.

Nakon ponovnog uključivanja ploče na napon, posle nekog prekida, I ukoliko je određeni grejač bio u funkciji, indikator zaostale toplote će trepereti sve dok ne prođe maksimalno vreme hlađenja grejača, ili dok se isti grejač ne odabere ponovo I uključi.

Posuđe sa grubim dnom ne bi trebalo upotrebljavati, pošto mogu izgubiti staklokeramičku površinu. Dno dobrog posuša treba da bude što ravnije i deblje. Pre upotrebe, dno posude treba da bude čisto i suvo.

Uvek prvo postavite posuđe na odabranu zonu pre nego što je aktivirate. Ukoliko je moguće, uvek postavljajte poklopce na posuđe. Dna posuda ne smeju biti manja ili veća od grejnih zona, trebalo bi da budu propisnih dimenzija, kao što je prikazano na slici dole.

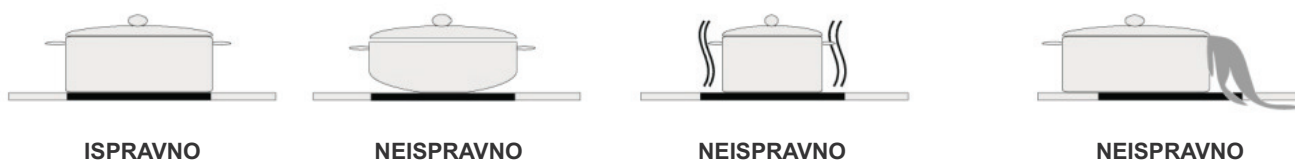

Pre čišćenja ploče, izvadite utikač iz utičnice. Zatim se uverite da na ploče nema zaostale toplote. Staklokeramika je veoma otporna na visoke temperature i pregrevanja. Ukoliko postoji zaostala toplota, indikacija "H" će trepereti. Da bi izbegli opekotine, pustite da se aparat ohladi.

Sve ostatke od hrane uklonite grebolicom. Zatim prebrišite ploču sa odgovarajućom tečnošću i čistom krpom. Istrljajte ploču sa suvom krpom.

Ukoliko aluminijumska folija ili plastični predmeti dođu u kontakt sa pločom, i počnu da se tope, moraju odmah biti uklonjeni grebolicom. Tako je moguće izaći oštećenja površine ploče. Ovo se takođe odnosi i na šećer i jela koja sadrže šećer.

U slučaju da se druga vrsta hrane istopi na površini ploče, uklonite je nakon hlađenja uređaja. Koristite čistače za staklokeramiku prilikom čišćenja površine.

Nemojte koristiti abrazivna sredstva za čišćenje površina ploče. Ova sredstva mogu oštetiti ploču.

Nemojte koristiti deterdžente i sprejeve. Ova sredstva mogu prouzrokovati gubitak boje ploče. Čistite ploču pomoću vode.



Simbol  na proizvodu, ili na dokumentima koja prate proizvod, označava da ovaj proizvod ne sme biti tretiran kao kućni otpad već se mora odneti na odgovarajuće mesto na kome se vrši reciklaža električne i elektronske opreme.

Odlaganje se mora vršiti u skladu sa lokalnim propisima o zaštitu životne sredine koji se tiču odlaganja otpada.

LEKS GROUP**BG**

София: 02/963 33 20, 963 33 80, бул. Арсеналски 105, Пловдив: тел.: 032/633 778, ул. Цар Асен 30,
Варна: тел.: 052/504 634, бул. Вл. Варненчик 277, Бургас: тел.: 056/841 475, ул. Фердинандова 77
Русе: тел.: 082/872 717, ул. Борисова 84, Плевен: тел.: 064/833 172, ул. Данаил Попов 4,
Велико Търново: тел.: 062/603 883, бул. България 26, Благоевград: тел.: 073/832 782, к-с Парангалица,
Видин: тел.: 094/600 209, ул. Цар Александър II, к-с Съединение, бл. 12

SKOLEKS**MK**

Скопије: 02/ 322 75 80, ул. Народен Фронт Б-2, Кавадарци: 043/ 412 551, ул. Шишка Б.Б,
Битола: 047/ 242 885, ул. Прилепска 56, Тетово: 044/ 337 919, ул. Илинденска Б.Б
Струмица : 034 / 320 551, ул. Гоце Делчев бр.65

BEOLEKS**SRB**

Novi Beograd: 011/ 31 33 598; 011/ 31 33 597; 011/ 31 33 264; 011/ 31 33 826
Bul. Arsenija čarnojevića 66