

 **Eurolux**
Your Style...Your Life



DW 12 - CBE 4

ВГРАДЕНА МАШИНА ЗА САДОВИ

SKOLEKS

МК

Скопије: 02/ 322 75 80, ул. Народен Фронт Б-2, Кавадарци: 043/ 412 551, ул. Шишка Б.Б,
Битола: 047/ 242 885, ул. Прилепска 56, Тетово: 044/ 337 919, ул. Илинденска Б.Б

МК УПАТСТВО ЗА УПОТРЕБА

Почитувани корисници,

Почитувани господа Ви благодариме што го одбравте нашиот продукт, синоним на квалитет и сигурност, и се надеваме дека тој апарат во потполност ќе ги задоволи Вашите барања. Доколку внимателно ги следите препораките, изнесени во оваа инструкција, Вашата мелница за отпадоци ќе остане и во иднина многу ефикасна. Не се двоумете да не побарате доколку имате потреба, ние секогаш Ви стоиме на располагање за да ви помогнеме или да Ви дадеме информација за сите продукти од трговската марката EUROLUX.

 **Eurolux**

Your Style...Your Life

БЕЗБЕДНОСТА Е ДОБРА НАВИКА ДА СЕ ВКЛУЧИТЕ

ЗАБЕЛЕШКА

Внимателно прочитајте ги упатствата кои се содржани во овој прирачник, бидеј и тие ви обезбедуваат важни информации кои се потребни за сигурна и правилна инсталација, употреба и одржување на уредот.



Овој уред е во согласност со Следните директиви на ЕЕС

73/23/ ЕЕС од 19/ 02/ 73 (ниска волтажа) и наредните модификации;
89/ 336/ ЕЕС од 03/ 05/ 89 (електромагнетска компатибилност) и наредните модификации.

- Внимателно отстранете го материјалот од пакувањето.
- По отстранувањето, проверете дали уредот е оштетен. Ако не сте сигурни, контактирајте со квалификувано лице.
- Машината за миење садови смеат да ја употребуваат само возрасни лица, за миење на садови и кујнски прибор.
- Основни правила кои мора да се следат при употреба на та на уредот:
 - Никогаш не допирајте го уредот со боси нозе или влажни раце или стопала;
 - Не ви препорачуваме да користите продолжен кабел или штекер со повеќе приклучоци;
- За време на инсталирање, кабелот за во струја не смее претерано или опасно да се витка или сплескува;
- Ако уредот не работи правилно или мора да се изврши проверка, исклучете го уредот од струја.
- Чувајте ги детергентите од дофат на деца, кои мора да се подалеку од машината кога е отворена.
- Овој уред не може да се инсталира надвор, дури ниту на простор кој е покриен со покрив; истотака опасно е да се остави на дожд и елементи.
- Не го допирајте делот што се загрева за време или по циклусот на миење.
- Не се потпирајте, ниту седите на вратата кога е отворена бидеј и машината може да се преврти.
- Ако уредот не работи правилно, исклучете го снабдувањето со вода во уредот и исклучете го кабелот од штекер. Потоа погледнете во делот "Отстранување на пречките". Ако не можете да го решите проблемот, контактирајте го сервисниот центар.
- Само специјализирани лица се овластени да вршат поправки.
- Уредите кои нема да се користат мора да се исклучат од струја и да се отстранат заклучувањето на вратичката.
- Доколку кабелот е оштетен мора да се замени, за да се избегне секаков вид на ризик.

ПРЕГЛЕД ОДБЛИЗУ (КОНТРОЛНА ТАБЛА)

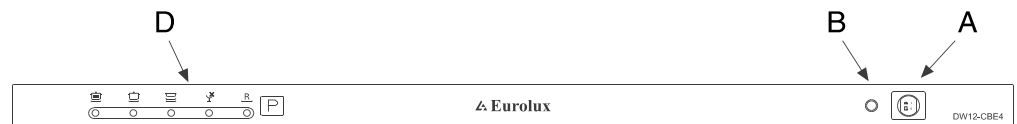

A Копче за вклучување-исклучување

B Светло за вклучено-исклучено

C Копче за избирање на циклусот

D Индикаторско светло за циклус



Симболот  на производот или на пакувањето покажува дека овој производ може да се третира како отпадок во дома инството. И е се предаде на применливите собирни места за рециклирање на електрична и електронска опрема. Со тоа што сте го отстраниле овој производ правилно, помагате да се спречат потенцијалните негативни последици за средината и човековото здравје, кој поинаку може да бидат нарушени ако соодветно не се фрли производот. За подетални информации за рециклирањето на овој производ, ве молиме контактирајте ја локалната градска канцеларија, сервис за отпад од дома инство или во продавницата од каде што сте го купиле производот.



- A Горна полица
- B Рачка за горно прскање
- C Долна полица
- D Рачка за долно прскање
- E Филтер за миење
- F Простор за детергент и плакнење
- G Сад за сол

Технички својства

Ширина	60 cm
Длабочина	58 cm
Висина	82 cm
Капацитет	12 стандардни просторни подесувања
Притисок на доводна вода	0.03-0.6MPa
Волтажа	220-240V~ 50Hz
Тотална апсорбирачка мо	1950W

ИНСТАЛИРАЊЕ

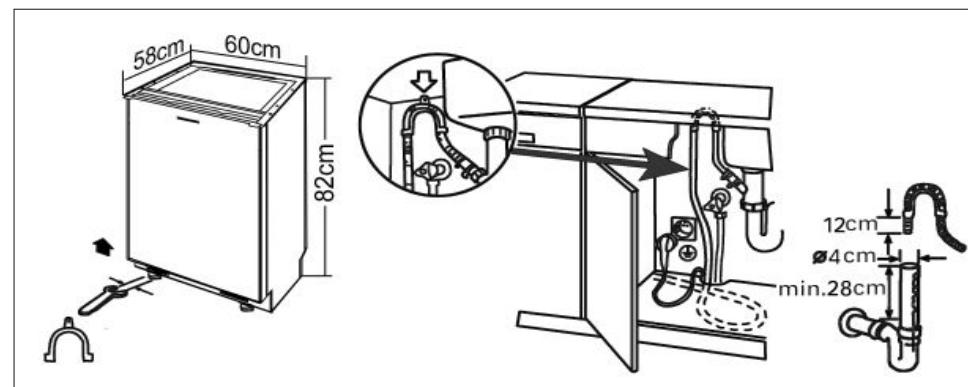

ЕЛЕКТРИЧНА ШЕМА

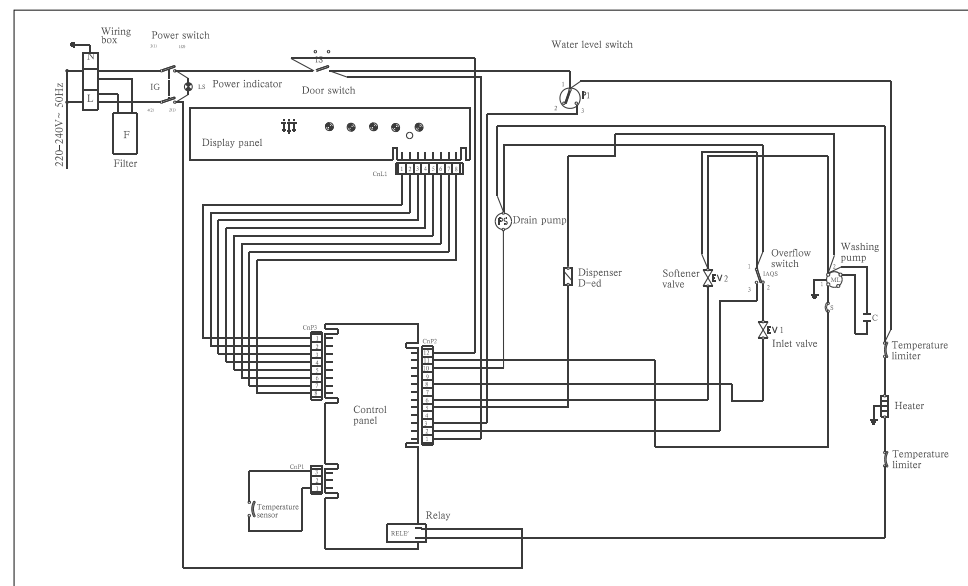

ИНСТАЛИРАЊЕ

Позиционирање на апаратот

По поставувањето апаратот на посакуваната позиција. Задниот дел треба да се наоѓа покрај ѕид, а страните покрај соседните предмети или ѕид. Машината е опремена со доводна вода одводни црева кои можат да се постават од лево или од десно за да се опесни правилната инсталација.

Израмнување на апаратот

Штом е се постави апаратот, подесете ги стапалата (со навртување или одвртување) да го прилагодите апаратот, да биде рамен. Во секој случај, апаратот не смее да биде наведен повеќе од 2°. Ако апаратот е на рамна позиција е функционира правилно.

Поврзување со ладна вода

Поврзете доводно црево со ладна вода со с со навои конектор, и провери дали добро е прицврстен на своето место (види слика 2). Некои модели одговараат со "AquaStop" црево за снабдување со вода (види слика 1) во кое што мал филтер веќе е поставен во навојскиот крај. Ако водоводните цевки се нови или не се користени подолго време, нека истече водата да се прочисти. Ако ова не се среземе, може да се случи доводот да се блокира и да се оштети апаратот.

Поврзување со жешка вода

Доводната вода во апаратот може да се поврзе и со топла водоводна линија (централен систем, систем за затоплување), се додека не ја надминува температурата од 60°C. Во овој случај, времето на циклусот на миеење е се намали за околу 15 мин. И ефикасноста од миеењето малку е се редуира. Поврзувањето со топла вода ги следи истите процедури како и оние за поврзување со ладна вода.

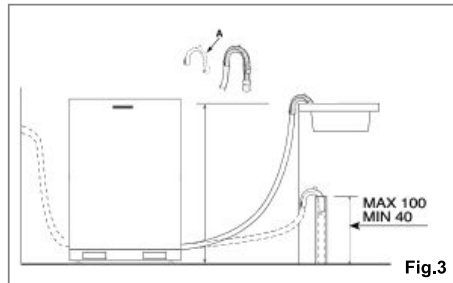
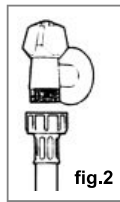
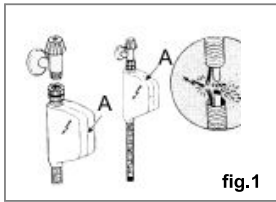

Заштита од поплавување

Машината е опремена со систем кој ја стопира доводната вода во случај на проблем со црево или протекување во уредот, за да се спречи оштетувањето на вашиот дом. Ако поради било која причина, кутијата со електрични компоненти се оштети, извадете го кабелот од струјата веднаш. За да се гарантира дека системот за заштита од поплавување функционира правилно, кутијата "A" со доводното црево мора да се прицврсти со доводната славина како што е прикажана на слика 1. Поинаку поврзување не може да има.

Доводното црево не смее, под никакви услови, да се сече, бидејќи и содржи електрични делови кои се под напон. Ако должината на црево не е соодветна за да се направи правилно поврзување, црево мора да се замени со друго кое е има соодветна должина. Црево е достапно по барање на специјализирани продавници и сервисни центри.

Поврзување со одводното црево

Ставете го доводното црево во одводната цевка со минимум дијаметар 4см, или оставете го на мијалникот без да биде притиснато или свиткано. Користете специјална пластична поддршка која ви следува со апаратот (види слика 3). Слободниот крај од црево мора да биде на висина меѓу 40 и 100см и не смее да се потопува во вода.

Внимание:

Специјалната пластична поддршка за црево мора да биде цврсто прицврстена до ѕидот за одводното црево да не може да се движи и да истекува водата од одводот.

СОЛ

Сол

Тврдината на водата варира од место до место. Ако се употребува тврда вода во машината за садови, е се формираат наслаги на садовите и приборот.

Уредот е опремен со посебен омекнувач кој користи сол специјално создаден да ја елиминира вартата и минералите од водата.

Полнење сол во омекнувачот

Секогаш употребувајте сол која е наменета за употреба на машини за садови.

Садот за сол се наоѓа под долната полица и треба да се полни на следниов начин:

- Извадете ја долната полица и потоа одвртете го и извадете го капачето од садот за сол;

- Ако го полните садот прв пат, наполнете го со вода;

- Поставете инка во дупката и ставете 2кг сол. Нормално е мала количина вода да излезе од садот за сол.

- Внимателно завртете го капчето повторно.

Садот за сол треба да се допполнува после приближно 10-12 миеења

Подесување на примање на солта

Машината за садови е дизајнирана да може да ја прилагоди количината на солта на примање во зависност од тврдоста на водата што ја користи. Ова е со намера Ова е со намера да се оптимизира и приспособи нивото на примање на солта така што тоа е остане минимално. Да се приспособи примањето на солта, постапете според следново:

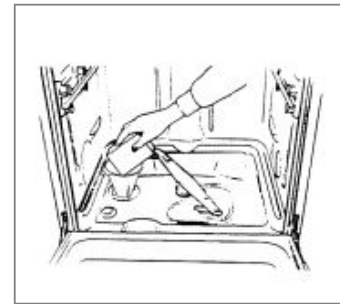
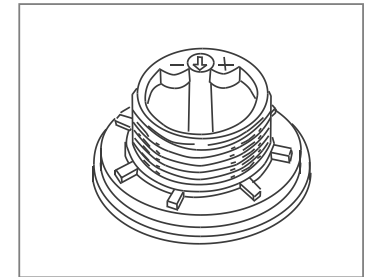

Tvrdoća vode						
	Klark stupnjevi	°dH	mmol/l	Selektor pozicije	Primanje soli (gram/ciklus)	Autonomija ciklusi 2kg
1	0-14	0-17	0-1,7	/	0	/
2	14-36	18-44	1,8-4,4	"-"	20	60
3	36-71	45-89	4,5-8,9	Средна	40	40
4	> 71	> 89	> 8,9	"+"	60	25

- Одвртете го капчето од садот за сол;

- Има прстен на садот со стрелка на него (погледнете ја сликата),

- Ако е потребно, свртете го прстенот во спротивен правец од стрелките на часовникот од "-" знакот, кон знакот "+", во зависност од тврдоста на водата која се користи.

Се препорачува прилагодувањата да се направат во согласност со следнава шема:

ДЕТЕРГЕНТ И СРЕДСТВО ЗА ПЛАКНЕЊЕ

Детергент

Мора да се користи специјален детергент. Просторот за детергент мора да се полни пред почетокот на секој циклус на миеење според инструкциите во " Табела за циклусот на миеење ". Просторот за детергент е сместен во внатрешниот дел на вратата.

Полнење на детергентот

За да го отворите " А " капакот на садот за детергент, притиснете го копчето " В ". Детергентот за миеење треба да се истури во делот " С ". Откако е го ставите детергентот во садот, затворете го капачето и притиснете додека не кликне во местото.

Забелешка: за да го олесните отворањето на капачето, отстранете го вишокот прашок од рабовите на садот.

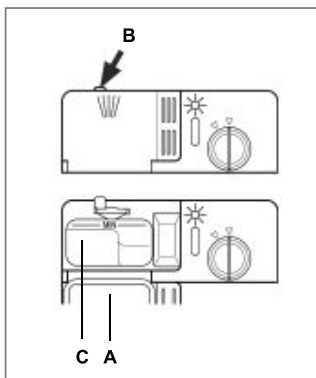

Средство за плакнење

Овој производ ви овозможува садовите да светат и помага да се исушат без да остануваат дамки од сушењето. Садот е сместен на внатрешниот дел од вратата и треба да полни после секои 80 циклуси на миеење.

Полнење на садот со средство за плакнење

Без разлика на видот на садот за детергент кој е инсталиран на уредот, мора да постапите како што е покажано подолу при полнење на овој дел со средството за плакнење.

За да го отворите садот, свртете го копчето " С " во спротивен правец од стрелките на часовникот и ставете го средството за плакнење и внимавајте да не се преполни. Количината на средство за плакнење која се користи за секој циклус може да се регулира со свртување на делот за дозирање " F " кој е сместен под капачето " С ", со навртувач. Има 6 подесувања; нормалното дозирање е поделокот на 3.

Важно:

Соодветно дозирање на средството за плакнење го подобрува сушењето.

Ако се појавуваат капки или дамки, делот за дозирање треба да се постави на повисоко дозирање. Ако на садовите има бели траги, свртете го делот за дозирање на пониско.

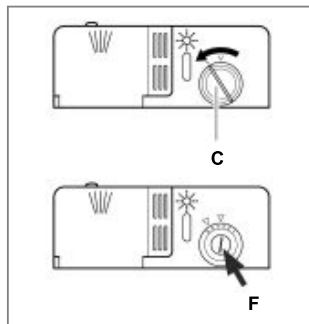

ПРОБЛЕМИ ВО ФУНКЦИОНИРАЊЕТО

Може да се случи машината за миеење садови да не работи или да не функционира правилно. Пред да повикате помош, да видиме што може да се стори прво: дали сте заборавиле да притиснете некое од копчињата или да извршите важна операција?

Машината не се вклучува

Проверете го следново:

- дали кабелот е вклучен правилно во штекерот;
- дали има струја во куќата;
- дали вратата на машината е затворена правилно;
- дали " ON-OFF " е вклучено во " ON ";
- дали е вклучена доводната вода.

Машината не прима вода

Проверете го следново:

- дали водата е вклучена и цревето е поставено правилно;
- дали има вода во куќата и дали има доволен притисок на водата;
- цревето можеби е притиснато или свиткано;
- дали филтерот за доводното црево е затнат.

Садовите не се чисти

Проверете го следново:

- дали водата е вклучена и цревето е поставено правилно;
- дали има вода во куќата и дали има доволен притисок на водата;
- цревето можеби е притиснато или свиткано;
- дали филтерот за доводното црево е затнат.

Машината не испушта вода

Проверете го следново:

- цревето за одводможе е притиснато или свиткано.

Наслаги од вар или бели траги се појавуваат на садовите

Проверете го следново:

- дали капачето на садот за сол е затворено правилно;
- дали дозата на средството за плакнење е правилна.

Пораки за грешки

Машината за садови е опремена со сигурносен систем кој е способен да ги препознае проблемите при работата. Овие проблеми се сигнализираат со брзо трепкање на една од " D " програмите LED. Само во случај каде индикаторското светло за циклусот натупување (види табела за циклусите) трепка брзо да го откажете циклусот како што е покажано во делот " Откажување на циклусот за време на Работа ". Тогаш проверете дали има вода во водоводот и дали е пуштена. Ако пораката продолжува, побарајте техничка помош, покажувајте ја која порака се појавува. Ако почне да трепка некое друго индикаторско светло, исклучете го уредот и побарајте техничка помош покажувајте ја кое светло почнало да трепка.

КАКО ДА ЈА ОДРЖУВАТЕ МАШИНАТА ЗА МИЕЊЕ САДОВИ

По секое миење

По секое миење, исклучете ја доводната вода во уредот и оставете ја вратата подотворена за да влагата и мирисите не останат внатре.

Исклучување на кабелот

Пред чистење или одржување, секогаш извадете го приклучокот од штекерот. Не ризикувајте.

Без растворувачи или абразивни средства

За да ја исчистите надворешноста или гумените делови на машината, не употребувајте растворувач или абразивни средства. Туку напротив, само крпа и топла вода со сапун. Да ги отстраните дамките од површината на внатрешноста, користете крпа навлажнета со вода и малку оцет или средство специјално наменето за машини за миење на садови.

Кога сте на одмор

Кога сте на одмор, се препорачува да ја испразните машината и да го исклучите кабелот од струја, да го исклучите снабдувањето со вода и да ја оставите вратата малку отворена. Ова е ви помогне дихтунгот да трае подолго и да ги спречи мирисите кои се формираат во уредот.

Преместување на уредот

Ако уредот мора да се премести, обидете се да го држите во вертикална положба. Ако сепак е потребно, може да се стави во положба на западниот дел.

Дихтунзи

Еден од факторите што предизвикуваат мириси во машината за садови е храната која се заглавува во дихтунзите. Периодичното чистење со навлажнет сунѓер е го спречи појавувањето на мириси.

ЧИСТЕЊЕ И ПОСЕБНО ОДРЖУВАЊЕ

Филтер склопување

За најдобри резултати и функционирање, филтерот мора да се чисти често. Филтерот ефикасно ги отстранува остатоците од храната од водата за измивање, со тоа што се овозможува повторно да кружат за време на циклусот. Поради ова, препорачливо е да се отстранат поголемите парчиња храна заглавени во филтерот по секој циклус со одмивање на полукружниот филтер "А" и капачето под доводната вода. За да се отстрани филтерот, повлечете ја рачката на капачето во горната насока. Целиот филтер (од полукружниот филтер "А" и финиот филтер "В") треба да се чистат барем еднаш месечно. За чистење на филтерот, користете четка. Потоа повторно склопете ги филтер деловите, како што е покажано на сликата подолу и повторно ставете го целиот филтер во машината за садови, во својата положба и притиснете надолу. Машината за садови никогаш не смее да се користи без филтрите. Неправилно поставување на филтрите може да го намали нивото на машината и да ги оштети садовите и приборот.



Чистење на рачките на распрскувачот

Може да се случи парчиња од храна да се заглават на рачките на распрскувачот и да ги блокира дупките. Повремено превртувајте ги рачките и чистете ги ако е потребно.

Чистење на филтерот за доводна вода

Повремено чистете го филтерот за довод на вода (види слика) лоцирана на излезот на доводната славина.

Откако е ја сопрете водата, одвртете го крајот на доводното црево, отстранете го филтерот и исчистете го внимателно додека тече чешмата. Потоа вратете го филтерот на своето место и стегнете го доводното црево назад во својата позиција.

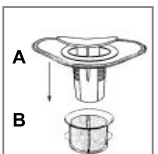

ПОЛНЕЊЕ НА МАШИНАТА ЗА МИЕЊЕ НА САДОВИ

Долна кошница

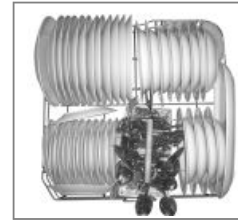

Горна кошница

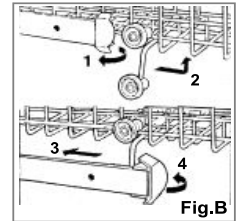
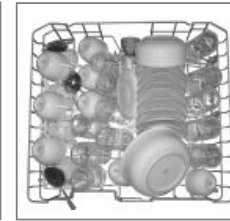

12 стандардни комплети

Пред да ги ставите садовите во машината, отстранете ги големите парчиња храна, бидеј и филтерот може да се заглави и како резултат е има послабо миење.

Ако тенџерињата и тавите имаат остатоци од печење кои тешко се отстрануваат, ви препорачуваме претходно да ги накиснете пред да се мијат. Со ова е се елиминира потребата за екстра циклуси. Извлечете ја полицата за да ја наполните машината.

Како да се користи долната полица

Ви препорачуваме садовите кои се најтешки за миење да ги ставите на долната полица: тенџериња, тавчиња, капаци, садови за послужување и длабоки чинии, како што е покажано на сликата.

- Препорачливо е да се стават садовите за послужување и длабоките чинии на краевите од полицата за да се одбегне блокирање на ротацијата на рачката за горно прскање.
- Тенџериња, садовите за послужување итн. Мора да се постават свртени надолу.
- Длабоките тенџериња треба да се постават накосо за да може да се цеѓи водата.
- Среброто треба да се постави во кошничка со рачки на дното; ако полицата има странични кошнички, лажиците треба да се стават по одделните делови. Посебно долгиот прибор треба да се постави хоризонталнонапред на горната полица (погледнете слика А).

Како да се користи горната полица

Горната полица е дизајнирана да држи поделкатни и полесни садови, како што се чаши, шољи, здело, чинии помали чинии и плитки тавчиња (ако не се премногу нечисти).

- Постави ги садовите такашто да не се поместуваат под притисокот на водата.
- Горната полица може да се прилагоди во висина со користење на рачките поставени на страните на самата полица (слика В).

ВКЛУЧУВАЊЕ НА МАШИНАТА ЗА МИЕЊЕ САДОВИ

Пуштање на циклусот на миење...

Откако се завршени сите инсталациони шекови од претходните поглавја, пуштете ја водата во уредот, делумно отворете ја вратата на машината и притиснете го " A " копчето " ON-OFF " лоцирано на контролната табла. Индикаторското светло " B " е се вклучи. Од овој момент уредот е вклучен и е спремен да се програмира.

Подесување и почнување на циклусот на миење

Одберете го посакуваниот циклус со притискање на копчето " C " за одбирање на циклусот. Секој пат кога е притискате на копчето се појавува индикаторското светло " D " на еден од циклусите по ред.

Одберете го циклусот на миење за кој семерите дека е најсоодветен за видот на садови (консултирајте ја таблата за циклусите на миење која се наоѓа во прирачникот, особено ако прв пат го користите уредот).

Затворете ја вратата и индикаторското светло " D " е почне да свети што кажува дека циклусот почнал и не може да се менува. Доколку е потребно, прочитајте го делот "Откажување или менување на циклусот на миење додека работи машината". На крајот од циклусот, е го слушнете шестпати акустичниот сигнал и индикаторското копче " D " е се изгаси.

Откажување и менување на циклусот на миење додека работи машината...

Правило: Циклусот кој почнал да работи, може да се смени само ако работикратко време.

Инаку, детергентот може ве е да е употребен и и уредот да ја пуштил водата за измивање, ако ова е случај, тогаш мора повторно да се наполни садот за детергент (види дел " Полнење на детергент ").

Да го смените циклусот додека работи, отворете ја вратата, притиснете го " ON-OFF " капчето " A " за да ја исклучите машината и потоа отворете ја вратата.

Да подесите нов циклус, следете ги упатствата во делот наречен " Почнување на циклусот на миење ".

Ако заборавите да ставите некој од садовите...





Циклусот може да се прекине со отварање на вратата внимателно (за да се избегне прскање од жешката вода). е слушнете акустичен сигнал и сите индикаторни светла е светнат.

Кога вратата повторно е се затвори, циклусот автоматски продолжува од местото каде запрел.

На крај од циклусот на миење...

Крајот на циклусот е биде означен со шест акустични сигнали, истовремено индикаторското светло " D " е се исклучи. Отворете ја вратата, исклучете го уредот на копчето " ON-OFF " и исклучете го снабдувањето со вода на машината. Почекајте неколку минути бидеј и можно е садовите да се уште жешки (кога се подложни на кршење) и за да добиете подобри резултати при сушењето.

ТАБЕЛА НА ПРОГРАМИТЕ ЗА МИЕЊЕ

Циклус	Информации за одбирање на циклусот	Опис на циклусот	Детергент	Средство за плакнење
 Интензивно миење	Информации за одбирање на циклусот	Се мијат претходно со врела вода. Главно миење на 70°C. Се плакнат со ладна вода. Се плакнат со врела вода. Сушење.	30g	★
 Нормално миење	Мног нечисти садови, тенџериња и тавчиња. (да не се користат со нежни садови)	Се мијат претходно со врела вода. Главно миење на 50°C. Се плакнат со врела вода. Сушење.	30g	★
 Лесно миење (EN50242)	Нормално нечисти садови, тенџериња и тавчиња. Стандарден дневен циклус.	Се мијат претходно со врела вода. Главно миење на 50°C. Се плакнат со ладна вода. Се плакнат со врела вода. Сушење.	25+5g	★ (5)
 Стакло	Нормално нечисти садови, тенџериња и тавчиња без засушен остаток	Се мијат на 50°C. Се плакнат со млека вода. Врело плакнење. Сушење.	15g	★
 Брзо миење	Економичен, брз циклус кој се користи за садови кои се многу сензитивни. Се користи веднаш по користењето на садовите.	Кратко миење на 40°C. Ладно плакнење.	15g	

СОВЕТИ ЗА ШТЕДЕЊЕ НА ЕНЕРГИЈАТА

- Важно е да се обидете и да ја вклучите машината за садови кога е целосно наполнета за да се заштеди енергија. За да се спречат мириси и остатоци од храна, можете да го вклучите целиот циклус. Одберете го правилниот циклус на миење; изборот на циклусот зависи од садовите, кујнскиот прибор кои се мијат и колку се нечисти.
- Користете ја вистинската количина на детергент: ако користите премногу детергент, резултатот нема да биде почисти садови туку, само, понегативно влијание на средината.
- Не е никаква предност ако садовите и кујнскиот прибор се плакнат пред да се стават во машина.