

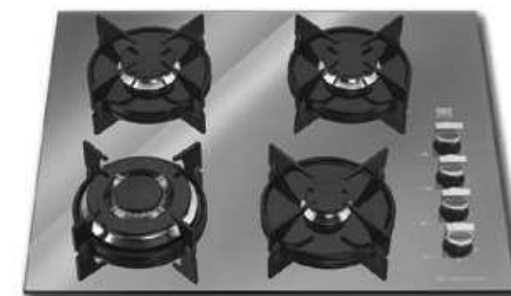

BH 20 AV



LC640 AV

ПРЕДСТАВИТЕЛСТВА:

София: 02/723 584, 870 11 24, бул. Драган Цанков 23, Пловдив: тел.: 032/633 778, ул. Цар Асен 30, Варна: тел.: 052/504 634, бул. Вл. Варненчик 277, Бургас: тел.: 056/841 475, ул. Фердинандова 77 Русе: тел.: 082/872 717, ул. Борисова 84, Плевен: тел.: 064/833 172, ул. Данаил Попов 4, Велико Търново: тел.: 062/603 883, бул. България 26, Благоевград: тел.: 073/832 782, к-с Парангалица, Видин: тел.: 094/600 209, ул. Цар Александър II, к-с Съединение, бл. 12

Уважаеми Клиенти,

Благодарим Ви, че избрахте нашия продукт. Надяваме се, че той ще отговори на Вашите изисквания. Внимателно следвайте препоръките, изложени в тази книжка и така Вашият уред ще работи ефикасно. Не се колебайте да ни търсите при необходимост. Ние винаги ще бъдем до Вас, за да Ви сътрудним при нужда и за да Ви даваме полезна информация за всички продукти с марката "NARDI".



Символът  върху продукта или върху документа придружаващ продукта показва, че този уред не трябва да се третира като домакински отпадъци. Вместо това той трябва да се предаде на подходящия сборен пункт за рециклиране на електрически и електронни уреди. Унищожаването трябва да се извърши в съответствие с местните закони за опазване на околната среда и унищожаване на отпадъци.

Предупреждения

Ако има окачен шкаф над готварския плот, той трябва да бъде на височина най-малко 600 мм над него.

За да предотвратите пренагряване, дори и да не е монтирана фурна под плота, трябва да предвидите разделителен сектор

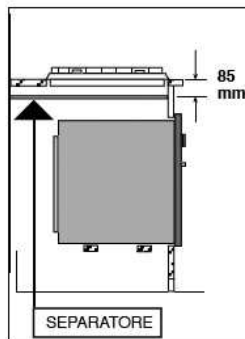

Монтиране на капак

По желание може да се монтира капак на всички видове плотове, с изключение на стъклените и тези от серията на 30 см.

За да монтирате този капак към плота, процедурирайте както следва:

Позиционирайте дясния и левия носач върху пробитата част на гърба на плота, използвайки уплътнението.

Фиксирайте тези части към плота с помощта на винтовете (при емайлираните версии, не затягайте болтовете твърде много).

Поставете капака в носачите.

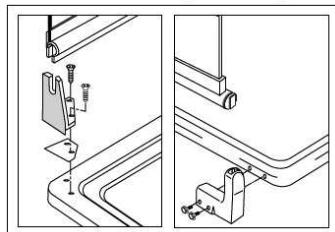

1. ОСНОВНИ ПРЕДУПРЕЖДЕНИЯ

Много важно: Пазете тази Книжка с инструкции заедно с уреда, в случай че го предоставите за ползване на друго лице.

Този уред е клас 3 и е предназначен за непрофесионално използване в бита от частни лица. Той следва да бъде използван само от възрастни хора. Не позволявайте на децата да играят около него. Наблюдавайте децата и не допускайте те да докоснат нагорещените повърхности или да са близо до тях, докато уреда е включен.

Инсталирането на уреда - газ и електричество, трябва да бъде осъществено от компетентни и квалифицирани лица, които са в течение на инсталационните изисквания, които са в сила.

Преди включване на уреда, проверете дали той е регулиран според типа газ, който имате в наличност (вижте съответния раздел).

Преди поддръжка или почистване, изключете уреда от захранването и изчакайте да изстине.

Когато газовите горелки са запалени, проверявайте пламъка да бъде винаги в нормалните граници. Преди да отстраните съда изключете горелката или нагриващата електрическа плоча.

Потребителят не трябва да подменя захранващия кабел на уреда (на моделите, които имат такъв). За такава подмяна следва да се обърнете към квалифициран специалист.

Използването на газов уред изисква регулярно проветряване. Убедете се, че инсталирането на този уред е направено според изискванията от раздел "Позициониране".

При продължителна употреба на газов уред, може да се наложи допълнителна вентилация (чрез отваряне на прозорец или засилване на устройството за аспириране на отпадъчните газове).

Ако използвате стъклен капак (опция), поставяйте го само след като горелките/нагревателните плочи са напълно изстинали. Използвайте капака само, за да предпазите плота и за никаква друга цел.

Внимавайте да не поставите върху горелката или нагриващата плоча съд за готвене с нестабилно или деформирано дъно, за да предотвратите евентуално обръщане или разливане на течности.

Ако горелка се изключи инцидентно, изключете контролната врътка и се опитайте да я запалите отново след като изчакате поне една минута.

За всякакви ремонти, винаги се свързвайте с Центъра за техническо съдействие на клиентите и изисквайте оригинални резервни части. Ремонти, провеждани от некомпетентни лица, могат до доведат до повреди.

Този уред съответства на изискванията на Директивите на Европейския Съюз:

- 73/23 + 93/68 (нисковолтово оборудване)
- 89/336 (електромагнитна съвместимост)
- 89/109 (компоненти, влизащи в контакт с хранителни продукти)
- 90/396 (газово оборудване)

2. ИНСТРУКЦИИ ЗА ИЗПОЛЗВАНЕ

Описание на основните компоненти на уреда

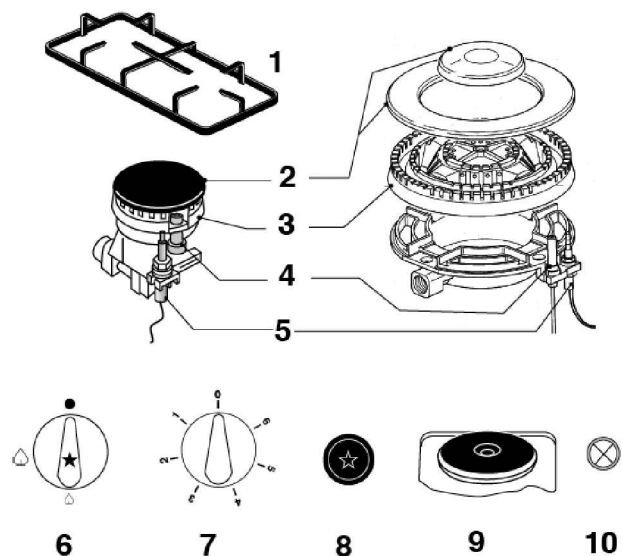

- 1 = решетка
- 2 = емайлирана капачка
- 3 = разпределител
- 4 = ключ за подаване на искра (при версиите със запалване)
- 5 = предпазен вентил (при версиите с вентил)
- 6 = врътка за регулиране на газовата горелка
(* Ключ за включване върху врътката за модели, които са съоръжени с такъв)
- 7 = врътка за регулиране на електрическите плочи
- 8 = отделен ключ за включване на уреда (за версиите, които имат такъв)
- 9 = електрическа нагревателна плоча (ако има такава)
- 10 = сигнална лампа за функциониране на електрическа плоча

Контролната зона на плота съдържа устройствата и врътките за командване на газовите горелки и/или на електрическите плочи.

Размери на отвора

- 1 - плот серия 30 см. (270x490)
- 2 - плот серия 45 см. (410x470)
- 3 - плот серия 60 и 71 см. (550x470)
- 4 - плот серия 90 см. (830x470)

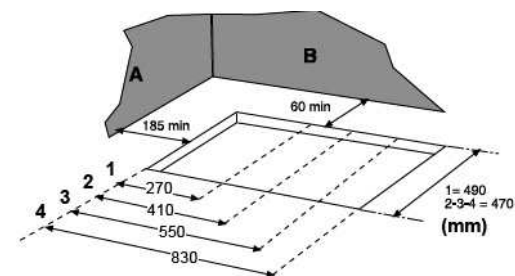

- A - всяка странична стена
- B - всяка задна стена

Уредите са предназначени за вграждане в шкафов с минимална дълбочина от 550мм. Размерите на отворите за вграждане са посочени на фигурата, която също така дава и минималните разстояния, които следва да бъдат спазени, между отвора за вграждане и страничната и задната стена.

Стоманени или емайлирани плотове

Поставете доставеното специално уплътнение върху ръба на плота, уверявайки се, че краищата се срещат, без да се припокриват.

Поставете плота в отвора на шкафа, като внимавате той да е центриран.

Фиксирайте уреда към шкафа със закрепващите скоби.

Силата на сцепление на винтовете ще бъде достатъчна да прекъсне уплътнението, така че излишната част от него може лесно да се отстрани.

Стъклени плотове

Поставете доставените две алуминиеви ленти по страничните ръбове на отвора (470мм).

Поставете доставеното специално уплътнение върху ръбовете на плота, като се уверите че краищата се срещат, без да се припокриват.

Поставете плота в отвора на шкафа, като внимавате той да е центриран.

Фиксирайте плота към шкафа със закрепващите скоби.



Таблица на характеристиките на горелките и дюзите CAT. II 2H3 +

Горелка (височина на емайлирания капак) мм	Байпас 1/100 мм	Термична мощност (* (kW)		Течен газ		Природен газ	
		Номи- нал- на	Намале- на	Дебит (g/h) G30-G31	Дюза 1/100мм	Дебит (l/h) G20	Дюза 1/100мм
Бързоагревна (Ø=100)	44	3	0,9	218-214	85	286	120
Средно бързоагревна (Ø=75)	34	1,75	0,6	127-125	65	167	100
Допълнителна (Ø=55)	29	1	0,45	73-71	50	95	75
Троен пръстен (Ø=132)	64	3,5	1,6	254-250	95	332	130
Горелка за риба (230 x 45)	60	2,8	1,3	203-200	80	266	125
Номинално налягане на захранването (mbar) (1 mbar ≈ 10,197mm H ₂ O)				G30 = 28 - 30 G31 = 37		G20 = 20	

(*) = Със сух газ и с по-висока калорийна мощност (H_s) при 15°C и 1013.26 mbar

Инструкции за вграждане в шкафов

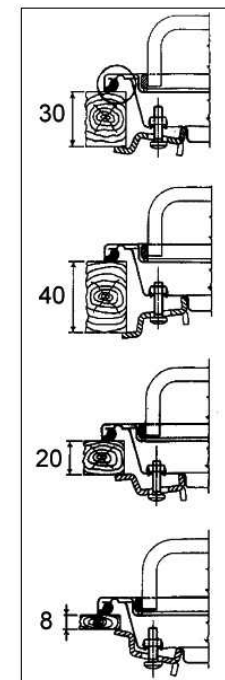
Уредът е от тип Y, и може да бъде инсталиран при наличие на само една стена (от ляво или от дясно на плота) по-висока от височината на самия плот, разположена на разстояние, както е показано на фигурата.

Той може да бъде вграден във всякакви шкафов, чийто стени издържат на температура с 65°C по-висока от стайната температура (EN 60335 - 2 - 6).

Избягвайте да инсталирате уреда в близост до възпламеними материали (например: завеси, дрехи и др.).

	L (mm)	P (mm)	H (mm)	
серия плот			стомана или емайл	стъкло
30	290	510	30	-
45	440	500	30	-
60	585	500	30	47
71	710	500	30	47
90	885	500	30	47

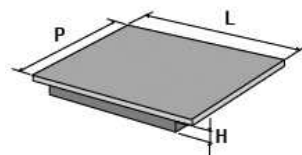

Работа на газите горелки

Врътките за регулиране на горелките могат да бъдат завъртани обратно на часовниковата стрелка, от позицията на изгасване до най-широко отворено положение и обратно (поставете стрелката на желаната позиция):

- = без подаване на газ
- ◐ = максимално подаване на газ
- ◑ = минимално подаване на газ

Запалване на горелките

За моделите снабдени с електрическо запалително устройство, запалването на горелките се осъществява, чрез натискане и завъртане на врътката, докато се достигне позицията на максимално подаване на газ. При версиите с отделен ключ за запалване, просто го натиснете, като в същото време натискате и въртите врътката, съответстваща на желаната горелка, докато се достигне позицията на максимално подаване на газ. При версиите без електрическо устройство за запалване (или в случай, че в момента няма ток), осъществяват се описаните операции, като използвате кибрит или запалка за запалването на горелките.

При моделите с предпазен вентил, задръжте врътката натисната за около 3-4 секунди, докато устройството автоматично задържи пламъка запален.

В случай, че пламъкът се изгаси инцидентно, предпазният вентил спира подаването на газ (например: при намаляване на тягата, разливане на течности и др.). Устройството за запалване не би функционирало за повече от 15 секунди.

Ако пламъкът изгасне инцидентно или не се запалва, завъртете контролната врътка на позиция OFF (изключено) и опитайте отново, най-рано след 1 минута.

Когато котлонът е запален, настройте пламъка по желание.

За да изключите подаването на газ, завъртете врътката по посока на часовниковата стрелка до позиция <<●>>

Съвети при използване на газовите горелки

За по-малка консумация на газ и по-добър ефект, използвайте съдове с диаметър, подходящ за съответната горелка, като избягвате положението, при което пламъка излиза отстрани на съда (вж. Таблицата на съдовете). Използвайте само съдове с плоско, равно дъно.

В момента, в който течността заври, намалете пламъка до ниво, достатъчно, за да се поддържа варенето.

По време на готвене, когато използвате мазнини или олио, бъдете много внимателни, защото при пренагряване, те могат да се възпламенят.

Таблица на съдовете (използвайте съдове с плоско дъно)

Горелка (диаметър в мм)		мин.Ø на съда (мм)	макс.Ø на съда (мм)
Допълнителна	(Ø = 55)	90	160
Средно бърза	(Ø = 75)	130	180
Бързонагревна	(Ø = 100)	150	260
Троен пръстен	(Ø = 132)	210	270
Горелка за риба	(230 x 45)	310 x 140	460 x 230

Работа с електрическите плочи

Някои версии имат една или две електрически плочи. Те могат да бъдат нормално нагряващи, бързонагряващи или автоматични. Последните два вида имат червена точка в средата (бързонагревните) или кръгла маркировка в средата (автоматичните). Електрическите плочи могат да бъдат регулирани в зависимост от изискванията за готвене, като се завърти съответната врътка по посока на часовниковата стрелка, или обратно на нея, на 6 степени, както и 0 (за автоматичните версии има 12 степени). Позициите, отбелязани с най-голяма цифрова стойност, отговарят съответно на най-голямото количество отделяна топлина (вж.таблицата). При бързонагревните и автоматичните плочи, при достигане на указаната температура, мощността автоматично се намалява чрез термостат и плочата ще функционира така, че температурата да остане постоянна по време на готвенето.

Индикаторната лампа върху контролния панел сигнализира, че електрическите плочи са включени.

Определяне на минимума на пламъка

Минимумът на пламъка е фабрично регулиран. При подмяна на дюзите, или при специални изисквания за налягане в системата, може да се наложи да регулирате минимума още веднъж. Операциите, необходими да се извърши това, са следните:

Запалете горелката

Завъртете врътката на минимална степен

Извадете врътката (и уплътнението, ако има такава)

Като използвате отверка с подходящ размер, завъртете регулаторния винт, намиращ се вътре, или от страни на вала на крана, докато получите малък равномерен пламък.

Монтирайте врътката обратно и я завъртете бързо от максималната до минималната степен, внимавайки пламъкът да не изгасне.

За горелките с предпазен вентил, проверете дали полученото регулиране е достатъчно, за да поддържа подгряването на термодвойките. Ако не е, увеличете минимума.

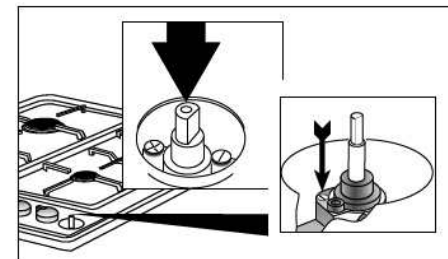

Описаните по-горе операции, могат лесно да бъдат осъществени, независимо от позиционирането или фиксирането на плота.

ГОРЕЛКИТЕ НЕ ИЗИСКВАТ РЕГУЛИРАНЕ НА ПЪРВОНАЧАЛНИЯ ВЪЗДУХ

Преди свързване към главното захранване се уверете, че:

- електромерът, предпазният вентил, захранващата линия и клемите са подходящи да издържат максималния изискван товар (вижте табелката с данните).
- захранващата мрежа е правилно заземена в съответствие с действащите нормативи.
- контактът или еднополюсният превключвател е лесно достъпен след монтажа на фурната.
- след извършване на свързването към главното захранване захранващия кабел не влиза в контакт с части, подложени на нагряване.

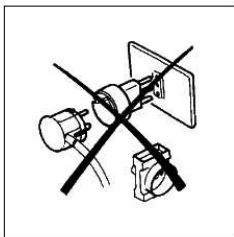

Никога не използвайте трансформатори, двупосочни контакти или адаптори, които могат да предизвикат прегряване или изгаряне.

Когато уредът трябва да се монтира над фурна за вграждане, двата уреда трябва да се свържат поотделно, както за улесняване изваждането на уредите, така и за целите на електрическата безопасност.

Производителят не поема никаква отговорност, както за директни, така и за индиректни повреди, причинени от неспазване на инструкциите за монтаж и свързване. Поради това е необходимо всички операции по монтажа и свързването да се извършват от квалифициран специалист в съответствие с всички действащи

Адаптиране към различни видове газ

За да адаптирате уреда за работа с газ, различен от този, за който е настроен (вижте етикета на опаковката или в долната част на уреда), направете следното:

- отстранете решетките
- отстранете емайлираните капаци и разпределителите
- развийте и махнете дюзите с тръбен гаечен ключ 7 мм
- подменете дюзите с тези от доставените, които съответстват на наличния газ (вж. Таблицата с характеристики на горелките и дюзите)
- поставете в обратен порядък демонтираните части.

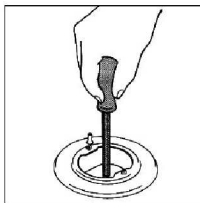
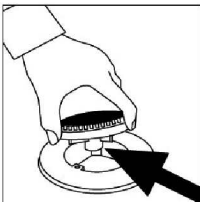

Не забравяйте да подмените старата табелка с данните с нова такава.

Винаги, когато налягането на използвания газ е различно (или променливо) от установеното, монтирайте върху захранващата тръба регулатор на налягането, който съответства на действащите нормативни изисквания.

Съвети при използване на електрическите плочи

За да осигурите по-дълъг живот на електрическите плочи, както и за да спестите енергия, използвайте само съдове с плоско дъно, чиито диаметър не е по-малък от този на плочата.

Избягвайте да варите течности, които могат да се прелеят от съда върху плочата. Не оставяйте нагнетите плочи без съд върху тях или с празни съдове и не ги използвайте за отопление на помещението.

Включвайте плочата едва след като сте поставили съд върху нея.

Не забравяйте, че след като изключите плочите, те остават горещи още известно време.

	Подгръване	Готвене	Печене/Пържене
Автоматични електрически плочи	1 2 3 4	5 6 7 8	9 10 11 12
Нормалнонагревни и защитени електрически плочи	1 2	3 4	5 6

Поддръжка и почистване

Преди каквато и да е операция по поддръжката и почистването на уреда изключете уреда от електрическото захранване. Измивайте емайлираните части с хладка вода и препарат. Не използвайте абразивни продукти.

Измивайте разпределителя на горелката често с гореща вода и препарат, уверявайки се, че сте отстранили всякакви отлагания, които биха могли да блокират отворите за пламъка. Изплакнете добре частите от неръждаема стомана с вода и ги подсушете с мека кърпа.

За да почистите плота, използвайте леко навлажнена гъба и кърпа за избърсване: ако използвате твърде много вода, тя може да проникне вътре в корпуса и да повреди електрическите части.

Решетките на плота могат да бъдат измивани в съдомиялна машина.

За упорити петна използвайте обикновени, неабразивни препарати, обичайно продаващи се на пазара, или малко горещ оцет. Почистете стъклото на плота с гореща вода, като избягвате използването на груби кърпи за избърсване.

Не използвайте телени гъби или киселини при почистването.

За да избегнете трудности при запалването, периодично внимателно почиствайте устройството за запалване (керамика и електрод).

За да почистите електрическите плочи, използвайте влажна кърпа, и съвсем леко намажете с олио, докато плочата е все още топла.

Периодично, или ако врътките станат трудни за завъртане, се обърнете към квалифициран специалист, за да смаже вентилите. Свържете се с квалифициран специалист във връзка с всякакви други проблеми, които могат да възникнат при употребата на плота.

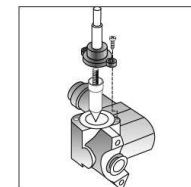

По-долу представяме инструкции за квалифицирани лица, така че операциите по инсталирането, настройката и поддръжката, да бъдат осъществени правилно и в съответствие с действащите правила.

Позициониране

Такъв уред не се свързва към каквото и да е аспириращо устройство. Уредът може да бъде инсталиран и да работи само в постоянно вентилирани помещения, в съответствие с местните действащи нормативи. Естественният въздушен поток трябва да бъде директен, през постоянни отвори в стените на помещението, така че вентилацията да се извършва отвътре-навън, или чрез единични или събирателни вентилационни канали. Вентилационните отвори трябва да имат ефективно напречно сечение най-малко 100 см² и трябва да бъдат защитени от евентуално инцидентно блокиране (защита с метални скари или решетки). За уреди без предпазен вентил върху плота, вентилационният отвор се удвоява - минимум 200 см². Възможно е също така да има индиректен въздушен поток от съседни помещения на това, където е монтиран уреда, стига в тези помещения да има директна вентилация, да няма риск от пожар и да не са спални помещения. Въздушният поток между съседната стая и помещението, в което е инсталиран уреда, трябва да се осъществява през постоянни отвори (които могат да се получат като се разшири отвора между вратата и пода). В помещението на инсталиране, трябва да има система за извеждане на изпаренията и дима навън. Това може да бъде постигнато с аспиратор или електрически вентилатор, който се включва едновременно с включването на плота.

Свързване към газов източник

Уредът трябва да бъде свързан към газов източник или газова бутилка, при спазване на действащите спецификации и стандарти, и след като се провери дали изделието е регулирано за наличния вид газ. Уредът е настроен да функционира с вида газ, посочен на калибрационния етикет, който ще намерите върху опаковката, както и на гърба на самия уред. Когато типът на наличния газ не съответства на този, за който уредът е настроен, заменете съответните дюзи (доставени), като внимавате да поставите новия калибрационен етикет (доставен) и да отстраните предишния.

За да бъдат осъществени тези операции, квалифицирания специалист трябва да следва индикациите, описани в раздела "Адаптиране към различни видове газ". От съображения за сигурност, проверете дали подаващото налягане, съответства на стойностите, зададени в таблицата "Характеристики на дюзите и горелките". Ако уредът се захранва от газова бутилка, проверете дали регулатора на налягането в бутилката отговаря на действащите нормативни изисквания.

Уредът трябва да бъде свързан към газовата система посредством твърда метална тръба (медна или стоманена) или гъвкав тръбопровод от неръждаема стомана с постоянна дебелина на стената, така че по никакъв начин уредът да не е подложен на напрежение. Тръбата за подаване на газ към плота има гайка на края, към която се прикрепя колянната свързка (доставена; резба 1/2 "). Тя може да се завърта, в зависимост от инсталационните нужди. Твърдата или гъвкава метална тръба за захранване с газ се свързва към другия край на колянната свързка. Не забравяйте да поставите доставените уплътнения в двата края на колянната свързка. При разглобяване или сглобяване на тези части, винаги подменяйте уплътненията с нови.

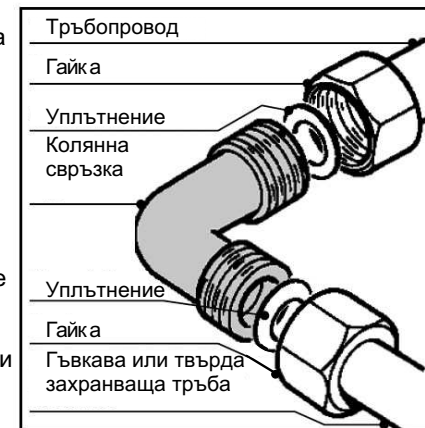

Важно: Когато инсталирането е приключило, проверете дали всички уплътнения достатъчно уплътняват, като използвате сапунен разтвор и никога пламък.

Предупреждение:

Използването на газов уред предизвиква отделянето на топлина и влажност в помещението, в което е инсталиран. Уверете се, че стаята е добре вентилирана, като поддържате естествените вентилационни отвори открити, или като инсталирате кухненски аспиратор с теглещ комин.

Електрическо свързване

Уредите са съоръжени с три-полюсов кабел и работят с променлив ток и еднофазово напрежение, чиито характеристики са посочени върху табелката с данните, която е залепена върху уреда. Заземяващият проводник е жълто/зелен.

Свързване на захранващия кабел към източника на захранване

Свържете захранващия кабел към щепсел, подходящ за товара, обозначен върху табелката с данните на уреда. В случай на директно свързване към главното захранване (кабел без щепсел) е необходимо да монтирате подходящ еднополюсен ключ преди уреда, с минимален отвор между контактите 3 мм (заземяващият кабел не трябва да се прекъсва от този ключ).