

HSL 345 FLV X HSL 345 FLV W

ХЛАДИЛНИК С ФРИЗЕР - 2 ВРАТИ

ФРИЖИДЕР СО ДВЕ ВРАТИ

FRIŽIDER SA ZAMRIVAČEM

BG ИНСТРУКЦИИ ЗА ЕКСПЛОАТАЦИЯ

MK УПАТСТВО ЗА УПОТРЕБА

SRB UPUTSTVO ZA UPOTREBU

Уважаеми Клиенти,

Благодарим Ви, че избрахте нашия продукт. Надяваме се, че той ще отговори на Вашите изисквания. Внимателно следвайте препоръките, изложени в тази книжка и така Вашият уред ще работи ефикасно. Не се колебайте да ни търсите при необходимост. Ние винаги ще бъдем до Вас, за да Ви сътрудним при нужда и за да Ви даваме полезна информация за всички продукти с марката "LINO".

СЪДЪРЖАНИЕ

ПРЕДИ ИЗПОЛЗВАНЕ НА УРЕДА	2
Инструкция за сигурност	
Препоръки	
Инсталация и включване на уреда	
Преди включване ⁴	
ФУНКЦИИ И ВЪЗМОЖНОСТИ	5
Настройване на термостата	
Акcesoари	
Форма за лед	
ПОДРЕЖДАНЕ НА ХРАНИ В УРЕДА	6
Хладилна част	
Фризерна част	
ПОЧИСТВАНЕ И ПОДДЪРЖАНЕ	8
Размразяване	
Хладилна част.	
Фризерна част	
Смяна на електрическа крушка	
ТРАНСПОРТИРАНЕ И ПРОМЯНА НА ИНСТАЛАЦИОННАТА ПОЗИЦИЯ	10
Промяна посоката на отваряне на вратата	
ПРЕДИ ДА СЕ ОБАДИТЕ НА СЕРВИЗНАТА БАЗА	11
ЧАСТИ НА УРЕДА И ОТДЕЛЕНИЯ	12

Инструкции за сигурност

- Ако вашият уред използва R600a като охладител, можете да получите тази информация от табелата на хладилника, трябва да внимавате по време на пренасяне и монтаж, за да предотвратите повреда на охладителните елементи. Въпреки че R600a е екологичен, естествен газ, тъй като е експлозивен, в случай на изтичане на газ, в следствие на повреда на охладителната система, преместете уреда далече от източници на топлина или открит пламък и проветрете помещението, в което е инсталиран уред, за няколко минути.
- Предупреждение: Оставете място за вентилационните отвори на уреда и ги поддържайте чисти.
- Не използвайте механични приспособления за ускоряване на размразяването на уреда.
- Не използвайте електрически уреди в хладилната част, освен ако не са от типа, препоръчан от производителя.
- Ако старият ви хладилник има ключалка, счупете или премахнете ключалката, за да избегнете злополука (може по време на игра, деца да попаднат вътре в капан).
- Старите хладилници и фризери съдържат изолационни газове и охладител, които трябва внимателно да се изхвърлят. Възложете това на местната фирма за изхвърляне на отпадъци. Моля убедете се, че тръбата на вашия хладилник не е повредена.

ВАЖНА ЗАБЕЛЕЖКА:

Моля прочетете тази брошура преди инсталирането и включването на уреда. Производителя не поема никаква отговорност за повреди, предизвикани от неправилна инсталация и употреба на уреда.

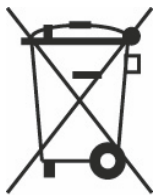

Този уред е обозначен в съответствие с европейската директива 2002/96/EG за стари електрически и електронни уреди (WEEE – waste electrical and electronic equipment).

Тази директива, регламентираща валидните в рамките на ЕС правила за приемане и използване на стари уреди.

Препоръки

Внимание: Не използвайте механични уреди или други средства за ускоряване на процеса на размразяване. Не използвайте електрически уреди в отделението за съхраняване на храни на уреда. Дръжте вентилационните отвори открити и чисти. Внимавайте да не повредите охладителната система на хладилника.

- Не използвайте адаптери и разклонители, които могат да причинят загаряване или запалване.
- Не включвайте стари/напукани кабели.
- Не усуквайте или прегъвайте кабелите.



- Не позволявайте на децата да играят с уреда. Децата никога не трябва да седят на чекмеджетата или да висят на вратите.
- Не използвайте остри метални предмети за премахване на леда от фризерната част. Те могат да спукат или пробият охлаждащата система на хладилника и да причинят непоправими щети на уреда. Използвайте приложената пластмасова стъргалка.
- Не включвайте щепсела с мокри ръце.
- Не поставяйте стъклени или метални съдове с течности във фризера, особено газирани напитки, тъй като могат да счупят съда по време на замразяването.
- Бутилки, които съдържат течности с висок процент алкохол, трябва да бъдат добре затворени и поставени вертикално в хладилника.
- Не пипайте охлаждащата повърхност, особено с влажни ръце, тъй като кожата ви може да залепне върху студената повърхност.
- Не яжте сладолед и ледени кубчета непосредствено след като сте ги извадили от фризера.
- Уредът не е предназначен за употреба от лица (вкл деца) с намалени физически, сетивни или умствени способности, или от лица без опит и познания, освен ако не бъдат контролирани или инструктирани относно употребата на уреда от лице, отговарящо за безопасността им. Не позволявайте на деца да си играят с уреда.
- Ако захранващия кабел е повреден, той трябва да бъде подменен от производителя, сервизен техник или квалифицирано лице.

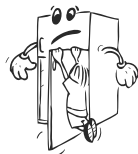

Инсталация и включване на уреда

- Този уре се захранва с напрежение 220-240 V и 50 Hz.
- Можете да поискате помощ от сервизната организация за монтиране и включване на уреда.
- Преди свързване към ел.захранване, уверете се, че волтажа на табелката на уреда отговара на волтажа на ел.мрежата във вашия дом.
- Ако контакта не е съвместим с щепсела на хладилника, заменете щепсела с подходящ такъв (поне 16А).
- Включете щепсела в контакт с добро заземяване. Ако контакта не е заземен, Ви предлагаме да се обърнете за помощ към ел.техник.
- Производителят не е отговорен за проблеми, възникнали в следствие на незаземен контакт.
- Не поставяйте уреда на директна слънчева светлина.
- Не използвайте уреда на открито и не го излагайте на дъжд.
- Поставете хладилника на разстояние от отоплителни уреди и в позиция, позволяваща добра вентилация. Хладилника трябва да бъде поне на 50 см от радиатори, газови или печки на твърдо гориво и на 5 см от електрически печки.
- Оставете разстояние от 15 см над хладилника.
- Ако уреда е инсталиран до друг хладилник или фризер оставете минимално разстояние от 2 см за предпазване от конденз.
- Уредът трябва да бъде поставен стабилно на пода. Използвайте двете фронтални нивелиращи крачета за компенсирание на неравен под.
- Външната част на хладилника и аксесоарите трябва да бъдат почиствани с разтвор от вода и течен сапун; вътрешността на уреда трябва да се почиства със сода бикарбонат, разтворена в хладка вода. След подсушаване, поставете всички аксесоари.

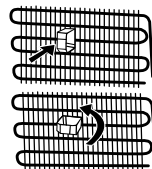

Преди включване

- Изчакайте 3 часа преди включване на уреда към ел.захранването, с цел осигуряването на правилна работа.
- Възможно е наличието на мирис, когато за пръв път включите уреда. Този мирис ще изчезне след като уреда започне да охлажда.

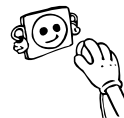

Настройване на термостата

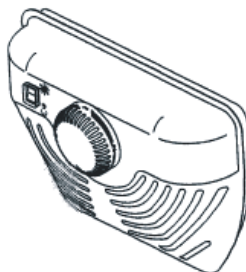

- Термостатът регулира автоматично вътрешната температура на хладилната и фризерната част. Чрез въртене на ключа от позиция MIN 1 към позиция MAX 5, могат да се постигнат по-ниски температури. Позиция 0 показва, че термостата е изключен и не е възможно охлаждане.
- За кратковременно съхранение на хранителни продукти във фризерната част, можете да позиционирате ключа между минималните и следните стойности : 1-3.
- За дългременно съхранение на хранителни продукти във фризерната част, можете да позиционирате ключа между минималните и средни стойности : 3-4.
- Важно: стайната температура, температурата на прясно съхранените продукти и колко пъти е била отворена вратата оказват влияние върху температурата на хладилната част. Ако се наложи сменете настройката на температурата.
- Ако вашият хладилник не охлажда достатъчно:
- Вашият хладилник е предназначен да работи в определен температурен диапазон, задаван от стандартите в зависимост от климатичният клас, обозначен на табелата на уреда.
Не се препоръчва да използвате уреда извън препоръчителните температурни граници, защото ще се наруши ефективната работа.

КЛИМАТИЧЕН КЛАС	ВЪНШНА ТЕМПЕРАТУРА
T	Между 16 и 43 °C
ST	Между 16 и 38 °C
N	Между 16 и 32 °C
SN	Между 10 и 32 °C

Акcesoари

Форма за лед

Напълнете формата за лед с вода и я поставете във фризерната част.

След пълното образуване на леда можете да извъртите формата по начина показан по-горе, за изваждане на ледените кубчета.



Хладилна част

- За намаляване на влажността и последователното увеличаване на леда, никога не поставяйте в хладилника течности в незатворени съдове. Ледът се концентрира в най-студените части на изпарителя и с времето ще изисква по-често размразяване.
- Никога не поставяйте топла храна в хладилника. Оставете топлатата храна да се охлади до стайна температура и при поставянето и в хладилника трябва да позволява добра въздушна циркулация.
- Нищо не трябва да докосва задната страна на уреда, тъй като по този начин се получава замръзване и залепване на продуктите. Не отваряйте твърде често вратата на хладилника
- Подреждайте месото и почистената риба (завити в пакети или найлонови торбички), които ще използвате след 1-2 дни, в най-долната част на хладилната част, тъй като това е най-студената секция и ще осигури най-добри условия за съхранение.
- Можете да поставите плодовете и зеленчуците на етажерките без да ги опаковате.

Фризерна част

- Фризерът се използва за съхранение на замразени и дълбоко замразени храни и за образуването на лед.
- При замразяване на пресни храни, се убедете, че колкото се може по-голяма част от повърхността на храните, които трябва да бъдат замразявани е в контакт със замразяващата повърхност.
- Не поставяйте пресни храни до вече замразени, тъй като те могат да размразят вече замразените храни.
- Когато замразявате пресни храни (напр меса, риба, кайма), разделяйте ги на части, които ще използвате на едно готвене.
- След размразяване на хладилника, преместете хранителните продукти във фризера и не забравяйте да ги консумирате за кратко време.
- Никога не поставяйте топли храни във фризерната част, тъй като ще попречи на състоянието на вече замразената храна.
- Съхранение на замразена храна: инструкциите на опаковката на замразена храна трябва винаги да бъдат спазвани точно, а в случаите, когато няма такава информация, хранителните продукти не трябва да бъдат съхранявани за повече от три месеца от датата на закупуването им.
- Когато купувате замразена храна убедете се, че тя е била замразена при подходяща температура и че опаковката не е била нарушена.
- Замразените храни трябва да бъдат транспортирани в подходящи контейнери, за да запазят качеството си и трябва да бъдат поставени във фризерната част по най-бързия начин.
- Ако някой пакет със замразена храна покаже признаци на навлажняване и по-силно от нормалното изпотвяване, много вероятно е преди това да е замразяван при неподходяща температура и съдържанието му е влошило качествата си.
- Срокът на съхранение на замразената храна зависи от стайната температура, настройката на термостата, колко често се отваря вратата, видът на храната и колко дълго е транспортирана храната от магазина до дома Ви. Винаги следвайте инструкциите на опаковките и никога не надвишавайте определения срок за съхранение.

- Изключете уреда от ел. Захранването преди почистване.
- Не почиствайте уреда под течаща вода.

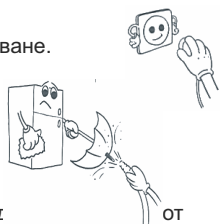

- Хладилната част трябва да бъде почиствана периодично с хладка вода и сода бикарбонат.
- Почиствайте аксесоарите отделно със сапун и вода. Не ги измивайте в съдомиялна машина.
- Не използвайте абразивни продукти, разтворители или сапун. След измиване, изплакнете с чиста вода и подсушете внимателно. Когато приключите с почистването, свържете уреда към ел захранването със сухи ръце.

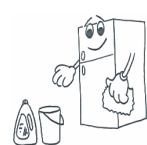

- Трябва да почиствате кондензатора с метличка поне един път годишно с оглед осигуряването на икономичен режим на работа и увеличаването на продуктивността.

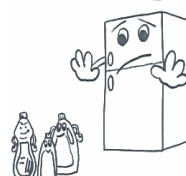

Размразяване

Хладилна част:

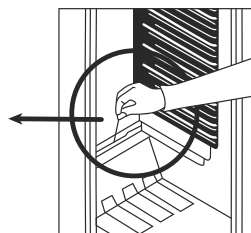
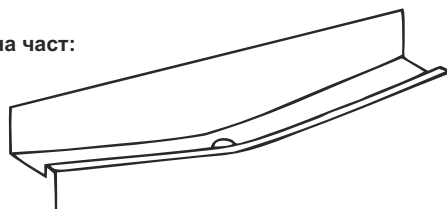

- В хладилната част размразяването става автоматично по време на работа на уреда, размразената вода се събира от изпарителната тавичка и се изпарява автоматично.
- Изпарителната тавичка и отвора за оттичане на размразената вода трябва да бъдат почиствани периодично с щеката за оттичащия отвор, за да не се събира водата, вместо да се оттича.
- Можете да изсипете половин чаша вода в отвора за оттичане, за да почистите отвътре.

Фризерна част

Ледът, събран във фризерната част, трябва да бъде отстраняван периодично. (Използвайте пластмасовата шпатулка) Фризерната част трябва да бъде почиствана по същия начин като хладилната част, като размразяването трябва да се извършва поне два пъти в годината.

За това:

- Преди деня в който ще размразявате, настройте термостата на позиция MAX 5 за пълно замразяване на храните.
- По време на размразяването, замразените храни трябва да бъдат опаковани в няколко пласта хартия и трябва да бъдат съхранявани на студено място. Неминуемото покачване на температурите ще съкрати времето за съхранение на продуктите. Не забравяйте да консумирате храните за сравнително кратък срок.
- Настройте ключа на позиция 0 или изключете уреда от ел.захранването; оставете вратата отворена до пълното размразяване на уреда.
- За ускоряване на процеса на размразяване можете да поставите един или повече съдове с топла вода във фризерната част.
- Подсушете внимателно вътрешната част на уреда и настройте термостата на MAX. След 24 часа, настройте отново термостата на желаната позиция.

Смяна на електрическа крушка

Когато електрическата крушка на хладилната част:

1. Изключете уреда от ел.захранването;
2. Натиснете кукичките отстрани на капачето на лампата и го свалете;
3. Сменете ел.крушката с нова не по-мощна от 15 W.
4. Поставете отново защитното капаче и изчакайте 5 минути преди отново да включите уреда.

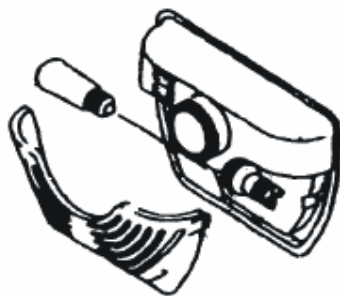

ЧАСТ 5 ТРАНСПОРТИРАНЕ И ПРОМЯНА НА ИНСТАЛАЦИОННАТА ПОЗИЦИЯ

Транспортиране и промяна на инсталационната позиция

- Оригиналната опаковка може да бъде съхранена при желание.
- При транспортиране, уреда трябва да бъде добре укрепен и да се спазват упътванията на опаковката.
- Преди транспортиране или промяна на старата инсталационна позиция, всички подвижни части трябва да бъдат извадени.

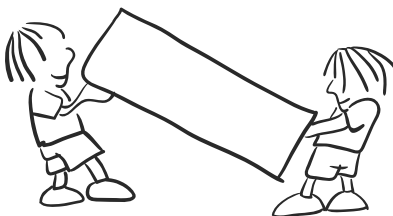

Промяна в посоката на отваряне на вратата

В случай, че трябва да промените посоката на отваряне на вратата, моля консултирайте се с местната сервизна база.

Ако вашият хладилник не работи нормално, това може да се дължи на незначителен проблем. Ето защо първо проверете следните неща преди да извикате техник.

Какво да правите ако хладилника не работи:

Проверете следното:

- Няма ел.захранване,
- Термостата е в позиция 0,
- Ел. контактът не работи. За да проверите това, в същия контакт включете друг уред, за който знаете че работи.

Какво да правите ако хладилника не работи:

Проверете следното:

- Не сте препълнили хладилника,
- Вратите са затворени перфектно,
- Няма прах на кондензатора,
- Има достатъчно място около уреда,

Ако има шум:

Изстудяващият газ, който циркулира в хладилника може да шуми леко (бълбукане) дори, когато компресорът не работи. Не се тревожете, тъй като това е нормален ефект. Ако тези шумове са различни, проверете следното:

- Уредът е добре нивелиран.
- Нищо не докосва гърба на уреда.
- Продуктите в уреда вибрират.

Ако има вода в долната част на хладилника, проверете следното:

Отворът за оттичане на размразената вода не е запушен (почистете отвора за оттичане).

Препоръки

- С оглед увеличаване на обема „изстудяващата част“ на този уред е позиционирана в задната стена на хладилната част. Когато уредът работи, тази стена се покрива с лед или капчици вода, в зависимост от това дали компресорът работи или не. Не се тревожете. Това е нормално. Уредът трябва да бъде размразяван, само ако стената се оформи твърде дебел пласт лед.
- Ако уредът няма да се използва дълго време (напр през лятна ваканция) размразете и почистете хладилника, като оставите вратата отворена, за да предотвратите образуването на плесен и мирис.
- За да спрете уреда, изключете основното ел. захранване (за почистване и когато вратите се оставят отворени).

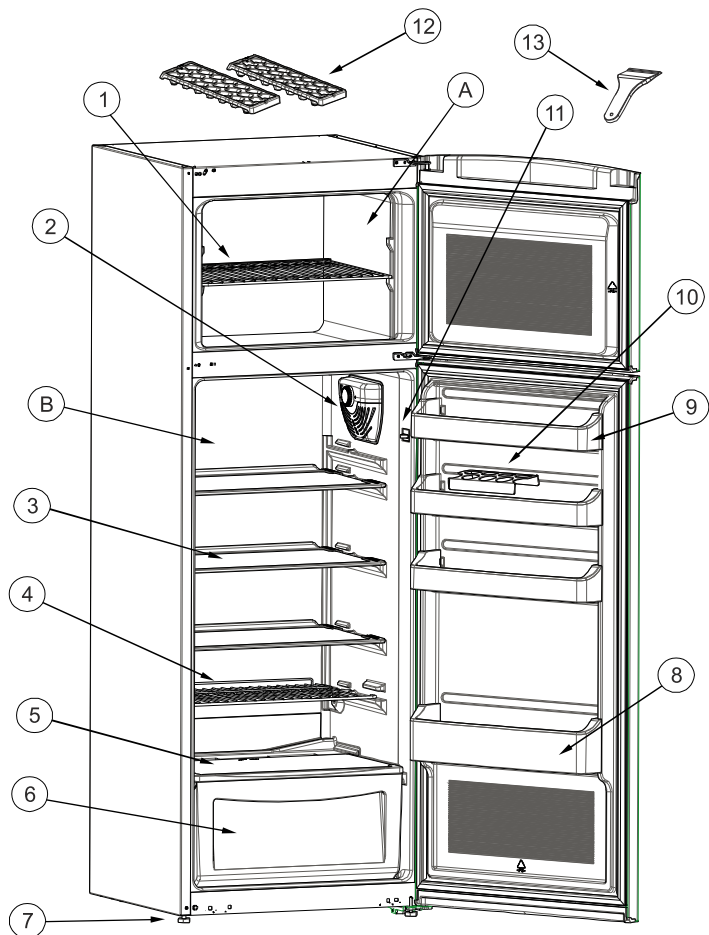

Това представяне е само информационно за частите на уреда.
 Частите може да се различават в зависимост от модела.

A) ФРИЗЕРНА ЧАСТ
 B) ХЛАДИЛНА ЧАСТ

- 1) ФРИЗЕРЕН РАФТ
- 2) ТЕРМОСТАТНА КУТИЯ
- 3) ХЛАДИЛЕН РАФТ
- 4) МАГИИЧЕСКИ РАФТ
- 5) ВЪТРЕШНИ УЛЕИ
- 6) КУТИЯ ЗА ЗЕЛЕНЧУЦИ

- 7) НИВЕЛИРАЩИ КРАЧЕТА
- 8) РАФТ ЗА БУТИЛКИ
- 9) РАФТ ЗА МАСЛО И СИРЕНЕ
- 10) ДЪРЖАЧ ЗА ЯЙЦА
- 11) КЛЮЧ ЗА ЛАМПАТА
- 12) ФОРМА ЗА ЛЕД
- 13) ПЛАСТМАСОВА СЪЪРГАЛКА

Символът  върху продукта или върху документа придружаващ продукта показва, че този уред не трябва да се третира като домакински отпадъци. Вместо това той трябва да се предаде на подходящия сборен пункт за рециклиране на електрически и електронни уреди.

Унищожаването трябва да се извърши в съответствие с местните закони за опазване на околната среда и унищожаване на отпадъци.

ПОЧИТУВАНИ КОРИСНИЦИ

Ви благодариме што имавте доверба во нас и го избравте нашиот производ, синоним на квалитет и сигурност. Се надеваме дека тој ќе одговара на вашите потреби и барања. Секогашкога имате потреба од нас, не двоумите се, побарајте не. Ние секогаш ќе бидеме до Вас кога за тоа има потреба за соработка и за понуда на секаков вид на корисни информации од производи на LINO.

СОДРЖИНА

ПРЕД УПОТРЕБА НА ЛАДИЛНИКОТ	16
Општи предупредувања	
Старите и нефункционални ладилници	
Безбедносни предупредувања	
Монтирање и работа на ладилникот	
Пред употреба на ладилникот	
РАЗЛИЧНИ ФУНКЦИИ И МОЖНОСТИ	18
Прилагодувања на термостатот	
Дополнителни делови	
Послужавник за мраз	
МЕСТЕЊЕ НА ХРАНАТА ВО АПАРАТОТ	19
Преграда на ладилникот	
Преграда на замрзнувачот	
ЧИСТЕЊЕ И ОДРЖУВАЊЕ	20
Одмрзнување	
Заменување на светилката	
ТРАНСПОРТ И ПРЕМЕСТУВАЊЕ	22
Промена на насока на отворање на вратата	
ПРЕД ДА ПОВИКАТЕ СЕРВИС	23
ДЕЛОВИТЕ НА АПАРАТОТ И ПРЕГРАДИТЕ	24

Општи препораки

- Предупредување: Вентилационите отвори треба да бидат отворени и кај обичните модели и кај вградените модели.
- Предупредување Не употребувајте механички уреди ниту други вештачки средства да го забрзате процесот на одмрзнување, освен тие што се наведени од производителот.
- Предупредување: Не користете електрични апарати во преградата за складирање, освен ако не се апарати препорачани од производителот.
- Предупредување: не оштетувајте го струјното коло.
- Предупредување: за да не дојде до опасност поради нестабилност на апаратот, истиот мора да се намести според упатствата.
- Ако Вашиот уред содржи R600 како ладилник – оваа информација може да ја дознаете на табелата на ладилникот- треба да внимавате при транспортот и монтажата за да не се оштетат елементите на ладилникот. Иако R600a не ја загадува околината и е природен гас, сепак е експлозивен гас и во случај на протекување при оштетување на елементите, поместете го ладилникот од отворен пламен или топлотни извори и проветрете ја собата каде се наоѓа уредот неколку минути.
- При транспорт и преместување на ладилникот, внимавајте да не се оштети разладното коло.
- Не ставајте експлозивни супстанции како што се лименки со експлозивен материјал.
- Овој уред е наменет да се користи во домаќинството и може да се користи во домовите и за наведените намени;



Старите и нефункционални ладилници

Доколку Вашиот стар ладилник има заклучување, пред да го фрлите треба да се отстрани заклучувањето, за да не се случи децата да се заклучат.

Старите ладилници и замрзнувачи содржат изолационен материјал и разладен гас: затоа треба да внимавате при нивно отстранување.

Консултирајте се со локалната општина за повторна употреба, рециклирање на старите ладилници.



Овој уред е произведен да се користи во домовите за складирање/ ладење храна. Не е соодветен за комерцијална и јавна употреба или за складирање останати производи. Нашата компанија нема да биде одговорна за евентуалната штета доколку настане во таков случај.

Безбедносни предупредувања

- Не користете адаптери или продолжителни кабли, за да не дојде до прегревање или горење.
- Не вклучувајте стари и свиткани напојни кабли.
- Не свиткувајте ги каблите и држете ги подалеку од топлински извори



- Не дозволувајте на децата да си играат со апаратот. Децата не смеат да си играат со вратата на ладилникот.
- Не допирајте го кабелот со влажни раце.
- Не ставајте шишиња (стаклени или лименки) кои содржат течности (особено газирани течности) во замрзнувачот бидејќи тие може да пукнат при замрзнување.
- Шишињата кои содржат висок процент на алкохол мора да се затворени добро и да се постават вертикално во ладилникот.
- Не допирајте ги ладните површини додека работи замрзнувачот, особено не со влажни раце, бидејќи кожата се лепи на ладна површина.
- Не јадејте мраз кој е изваден од замрзнувач. Не допирајте ја замрзната храна со влажни раце.
- Не замрзнувајте веќе одмрзната храна. Може да дојде до труење на организмот од храна.
- Не покривајте го ладилникот со крпа или слични материјали. Може да влијае на работата на истиот.
- При транспорт додатните делови ставете ги во ладилникот за да не се оштетат.



Монтирање и работа на ладилникот

- Пред да го вклучите ладилникот, проверете дали напонот е компатибилен со напонот наведен на ознаката на ладилникот.
- Напонот за работа на ладилникот е 220-240 V на 50Hz.
- Главниот кабел на ладилникот има приклучок за заземјување. Овој приклучок треба да се користи со посебен штекер за заземјување од најмалку 16 ампери. Доколку немате таков приклучок, треба квалификуван електричар да го монтира.
- Производителот не презема одговорност ако заземјувањето не е правилно и приклучувањето не е спроведено како што е опишано во прирачникот.
- Поставете го ладилникот во позиција да не биде изложен директно на сончева светлина.
- Вашиот уред треба да биде најмалку 50 см подалеку од плотните, топлотните извори и најмалку 5 см од електричните фурни.
- Никогаш не смее да се користи во надворешна средина или да се остави на дожд.
- Доколку ладилникот се стави до ладилник со длабоко замрзнување, треба да се остави простор од 2 см меѓу нив за да не се формира влага на надворешната површина.
- Не ставајте ништо на Вашиот ладилник и наместете го ладилникот на соодветно место и да има простор од најмалку 15см на горната страна. Прилагодувачките предни ногарки треба да се стабилизираани на соодветната висина за да може ладилникот да работи правилно. Погледнете на страна 33 за подетални информации. Пред да го користите ладилникот, избришете ги сите делови со млака вода во која ќе додадете сода бикарбона а потоа исплакнете и исушете. Вратете ги деловите по чистењето.
- Наместете го пластичниот сепаратор (делот со црни елементи на задниот дел) така што ќе го свртите за 90° како што е покажано на сликата за да не може кондензаторот да се допира до сидот.

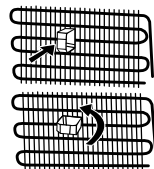

Пред да го вклучите ладилникот

Пред да го вклучите, поставете го уредот во исправена позиција и почекате најмалку 3 часа без поместување на уредот. Ова му овозможува на уредот да се прилагоди и да работи ефикасно. Во спротивно, може да се оштети компресорот. Може да се појави миризба кога ќе се вклучи првпат уредот. Миризбата ќе исчезне откако ќе почне да лади.

Прилагодувања на термостатот

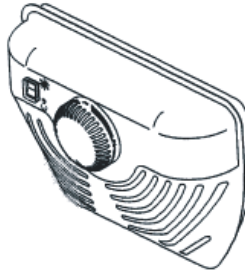

- Термостатот автоматски ја регулира внатрешната температура во преградата на ладилникот и замрзнувачот. Копчето свртете од позиција 1 до 5, за постудена температура . «0» позиција значи дека термостатот е затворен и лади.
- За краткотрајно складирање храна во замрзнувачот, може да прилагодите од позиција 1 до 3.
- За долготрајно складирање, може да прилагодите позиција 3-4.

Климатска класа	Собна температура (°C)
T	Between 16 and 43 °C
ST	Between 16 and 38 °C
N	Between 16 and 32 °C
SN	Between 10 and 32 °C

Забележете дека ; собната температура, температурата на свежо складираната храна и колку често ја отворате вратата зависи температурата на ладилникот. Доколку е потребно, може да се промени прилагодувањето на температурата, додатни делови

Послужавник за мраз

Наполнете го послужавникот за мраз со вода и Ставете го во замрзнувачот.. Кога коцките ќе бидат готови, свиткајте да излезат коцките од кутијата.



Преграда на ладилникот

- За да се намали влажноста никогаш не ставајте течности во отворени садови во ладилникот. Ке се формира мраз на најстудените делови на испарувачот и често ке се формира мраз.
- Никогаш не ставајте жешка храна во ладилникот. Нека се излади храната на собна температура и направете ги соодветните прилагодувања за да се овозможи кружење на воздухот во ладилникот.
- Не ставајте ја храна на задниот ѕид бидејќи може да се формира мраз и пакувањето може да се залепи на ѕидот. Не отворајте ја вратата на ладилникот често.
- Ставете го месото и исчистената риба кои ќе ги користите за 1-2 дена (во пластични кеси или пакувања)
- Може да ставате овошје и зеленчук во фиоката без да ги пакувате.

Преграда на замрзнувачот

- Замрзнувачот се користи за складирање на длабоко замрзната храна подолго време или за правење мраз.
- За да замрзнете свежа храна внимавајте поголема површина од храната која ја замрзнувате да биде во контакт со површина на ладење. .
- Не ставајте свежа и жешка храна на полиците на вратата на замрзнувачот за да ја замрзнете. Користете ги единствено за складирање замрзната храна.
- Кога замрзнувате свежа храна (месо, риба или мелено месо) разделете на парчиња.
- Откако ќе го одмрзнете ладилникот, храната ставете ја во замрзнувач и истата треба да ја употребите за краток временски период.
- Никогаш не ставајте топла храна во замрзнувачот. Може да се расипе останатата замрзната храна.
- Да складираете замрзната храна, треба внимателно да ги следите упатствата на пакувањето на замрзната храна, доколку нема упатства за храната тие треба да бидат складирани максимум до 3 месеци од датумот на купувањето.
- При купувањето на храната проверете дали е добро замрзната на соодветна температура и дали пакувањето е неоштетено.
- Замрзнатата храна треба соодветно да се транспортира во соодветни садови за да се задржи квалитетот, и да се замрзне во најкус можен рок.
- Доколку има влага или капки вода на пакувањето на замрзната храна, најверојатно била складирана на несоодветна температура и содржината е расипана.
-
- Рокот на истекување на замрзнатата храна зависи од собната температура, прилагодувањето на температурата на преградата на замрзнувачот, колку често се отвора вратата, видот на храната, времето поминато од продавница до дома. Секогаш следете ги упатствата на пакувањето и не надминувајте го времето на складирање.

Забелешка ако сакате да ја отворите вратата веднаш по затворањето, нема лесно да се отвори. Ова е нормално. Откако ќе се нормализира состојбата, вратата ќе се отвори лесно.

Исклучете го уредот од електрична енергија пред чистење.

Не истурајте вода на уредот.

Елементите извадете ги посебно и исчистете ги одделно со с:
Не ставајте ги во машина за садови.

Никогаш не користете запаливи, експлозивни или корозивни материјали како што се разредувач, плин или киселина за чистење..

Кондензаторот (задните делови со црни елементи) треба да се чисти со правосмукалка или со сува четка најмалку еднаш годишно. Ова ќе помогне на ладилникот да работи поефикасно и ќе Ви овозможи да заштедите енергија

Не заборавајте да го исклучите ладилникот пред да чистите.



Одмрзнувањето е комплетно автоматски при работа.

Вода од одмрзнувањето се собира во послужавникот за испарување и испарува автоматски.

Послужавникот за одмрзнување и отворот за одвод на водата треба да се чистат повремено за да не се собира вода на долниот дел од ладилникот.

Може да пуштите 1/2 чаша вода низ отворот за да исчистите од внатре.

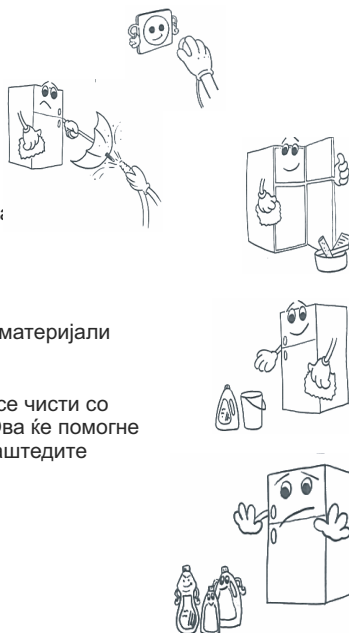
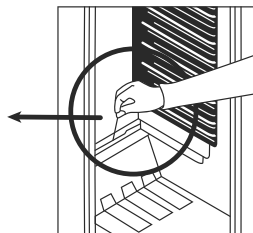
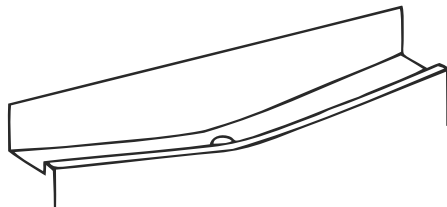

Замрзнувачот

Мразот кој се насобира во преградата треба да се чисти периодично. (со пластичната лопатка која е дадена). Замрзнувачот треба да се чисти како и ладилникот најмалку двапати годишно. За оваа операција:

- Ден пред да одмрзнувате, прилагодете го термостатот на позиција 5 за да може храната целосно да се замрзне. При одмрзнувањето, храната треба да се завитка во неколку слоеви хартија и да се чува на суво место. Имајте предвид дека се намалува нивниот период на користење. Не заборавајте оваа храна да ја употребите во кус временски период.
- Прилагодете го термостатот на позиција « 0 » или исклучете го уредот; оставете ја вратата отворена додека целосно не се одмрзне.
- Да го забрзате целосно процесот на одмрзнување може да ставите сад со топа вода во ладилникот.
- Одмрзнување
- Ладилникот
- Исушете од внатре внимателно и прилагодете го термостатот на MAX позиција.

Замена на светилките

1-Замена на светилките на ладилникот и на замрзнувачот;

2-Исклучете од струја.

3-Извадете го капачето на светилката со шрафцигер..

Заменете ја светилката со нова не поголема од 15 W.

4 Вратете го капачето

5 почекајте по 5 минути вклучете во струја.

И ставете го термостатот на првобитната позиција.

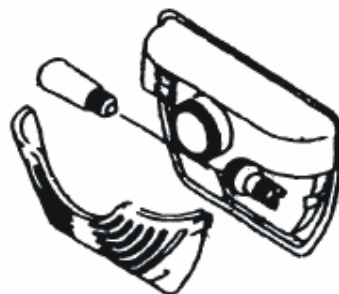

Дел 5 Транспорт и преместување

Оригиналното пакување и стиропорот може да се чуваат за повторен транспорт(изборно).

При транспорт апаратот мора да е врзан со силно јаже или широка лента. Правилата кои се наведени на кутијата мора да се почитуваат при транспорт.

Пред транспорт или промена на позицијата сите подвижните делови (полицы, додатни елементи, полицы за зеленчук итн.) треба да се фиксираат со широка трака за да не тропаат и направат штета.

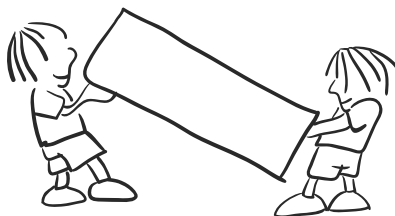

Промена на насока на отворање на вратата (некои модели)

Доколку сакате да ја промените насоката на отворање на вратата, ве молиме консултирајте со сервис.

Доколку ладилникот не работи правилно, може да се случил помал проблем. Затоа проверете пред да повикате електричар и да заштедите време и пари.

Што да направите доколку ладилникот не работи.

Проверете дали ;

Има прекин на електричната струја ,

Главниот прекинувач во домот е исклучен ,

Термостатот е на позиција « 0 » ,

Штекерот не работи. Да го проверите, вклучете го уредот во друг штекер кој работи.

Ако ладилникот слабо работи, проверете дали;

Има прекин на електричната енергија

Вратите се затворени правилно ,

Има прав на кондензаторот,

Има доволно простор на задниот и страничниот сид.

Ако има бучава; Разладниот гас кој се движи во разладното коло создава звук (како вриење)

дури и кога компресорот не работи. Не грижете се, ова е нормално.

Ако овој звук е различен проверете дали

Апаратот е добро нивелиран

Да не се допира со задниот дел со сид.

Предмети на апаратот да не се подвижни.

Ако има вода во долниот дел на ладилникот, проверете дали ;

Отворот за одвод на вода е затнат. Со дадената алатка за исчистете.

Доколку ладилникот не лади доволно;

Вашиот ладилник е наменет да работи на собна температура наведена во стандардите, според

климатската класа во табелата со информации подолу. Не ви препорачуваме да работи

ладилникот надвор од границите на овие температурни вредности поради ефикасноста на ладење.

Препораки

За да се зголеми просторот и да се подобри уредот, „делот за ладење,“ на ладилникот е позициониран внатре на задниот сид на преградата на ладилникот. Кога работи компресорот, овој сид е покриен со капки вода. Не грижете се. Ова е нормална појава. Уредот треба да се одмрзне доколку дојде до подебел слој на мраз на задниот сид.

Ако уредот не се користи подолго време (на пример за летните месеци), прилагодете го копчето за термостат на позиција „0“. Одмрзнете и исчистете го замрзнувачот и оставете ја вратата отворена да не се создава непријатна миризма

Да го исклучете целосно уредот, исклучете од главниот штекер(заради чистење и кога вратите се отворени)

Информации за согласност

- (*) тропската класа е наменета за температури меѓу 16°C и 43°C според TS EN ISO 15502 стандардите.

- апаратот е дизајниран во согласност со EN15502, IEC60335-1 /

IEC60335-2-24, 2004/108/EC стандарди. 2004/108/EC standards.

Консултирајте се со локалните власти за повторна употреба и рециклирање.

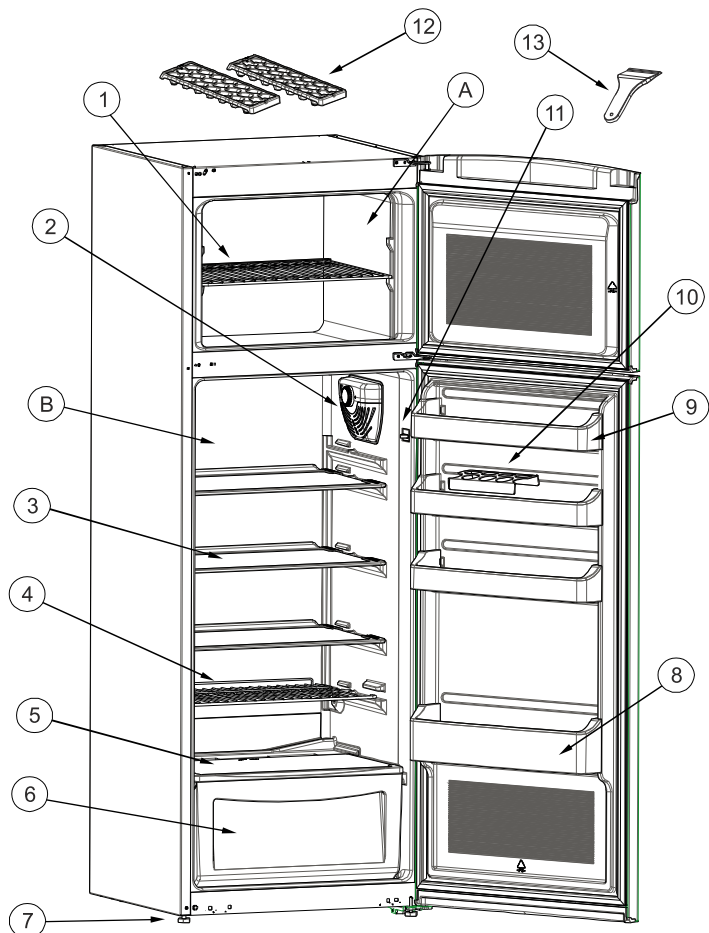

Овој приказ е само информативен за деловите на апаратот.
Истите може да варираат кај различни модели.

ПРЕГРАДА НА ЛАДИЛНИКОТ
ПРЕГРАДА НА ЗАМРЗНУВАЧОТ

- 1.ПРЕГРАДА НА ЗАМРЗНУВАЧОТ
2. ТЕРМОСТАТ
- 3.ПОЛИЦА НА ЛАДИЛНИКОТ
4. МАГИЧНА ПОЛИЦА
- 5.КАПАК НА ФИОКАТА
- 6.ФИОКА

- 7.ПРИЛАГОДУВАЧКИ НОГАРКИ
- 8.ПОЛИЦА ЗА ШИШИЊА
9. КАПАК НА ПОЛИЦА ЗА СИРЕЊЕ, ПУТЕР
10. ПОЛИЦА ЗА ЈАЈЦА
- 11.ПРЕКИНУВАЧ ЗА СВЕТЛО
- 12.ПОСЛУЖАВНИК ЗА МРАЗ
- 13.ПЛАСТИЧНА ЛОПАТКА

Симболот  обележан на уредот, или обележан на неговата документација, покажува дека тој уред не смее да се третира како домашен отпад. Наместо тоа тој уред треба да се предаде во најблискиот пункт за рециклирање на електрички и електронски уреди. Уништувањето треба да се изврши во согласност со локалните закони и во согласност со стандардите за животната средина .

POSTOVANI KORISNICI

Zahvaljujemo vam sto ste izabrali nas proizvod, sinonim za kvalitet i sigurnost. Nadamo se dace isti da odgovori vasim potrebama i zahtevima. Kada god smo vam potrebni ne dvoumite se potrazite nas. Mi cemo uvek biti uz vas kada god vam je potrebno za saradnju i za pruzanje svih potrebnih informacija vezanih za proizvode "LINO".

SADRŽAJ:

PRE UPOTREBE FRŽIDERA	27
Opšta upozorenja	
Stari i neispravni frižider	
Šigurnosne mere	
Postavljanje i korišćenje frižidera	
Pre nego što počnete da koristite frižider	
RAZLIČITE FUNKCIJE I MOGUĆNOSTI	29
Podešavanja termostata/ termoregulatora	
Pribor	
Posuda za led	
ČUVANJE HRANE	31
Frižider	
Zamrzivač	
ČIŠĆENJE I ODRŽAVANJE	34
Odmrzavanje frižidera	
Odmrzavanje zamrzivača	
TRANSPOSRT I PROMENA MESTA MONTIRANJA	37
Repozicioniranje vrata	
PRE NEGO ŠTO POZOVETE SERVIS	38
DELOVI UREĐAJA I PREGRADE	40

OPŠTA UPOZORENJA

UPOZORENJE: Ventilacioni otvori na kućištu uređaja ili ugradnom telu moraju biti slobodni.

UPOZORENJE: Nemojte koristiti mehaničke uređaje ili druge veštačke metode za ubrzavanje procesa otapanja osim onih koje je preporučio proizvođač.

UPOZORENJE: Nemojte koristiti električne aparate u frižideru ili zamrzivaču osim ukoliko nisu preporučeni od strane proizvođača.

UPOZORENJE: Nemojte oštetiti rashladni sistem uređaja.

UPOZORENJE: Da bi se izbegla opasnost zbog nestabilnosti aparata, on mora biti montiran u skladu sa uputstvima.

- Ako model sadrži izobutan R600a (pogledati na tablici ispod frižidera), je rashladni izobutan, prirodan gas, vrlo kompatibilan sa okolinom ali i zapaljiv. Tokom transporta i montiranja uređaja mora se voditi računa da se ni jedna od komponenti rashladnog sistema ne ošteti. U slučaju oštećenja, izbegavajte otvorene plamen i zapaljive izvore i nekoliko minuta provetravajte prostoriju u kojoj je uređaj smešten.
- Dok transportujete i pozicionirate frižider, nemojte oštetiti rashladni sistem uređaja.
- Nemojte držati eksplozivne supstance kao što su limenke aerosola sa zapaljivim gorivom u ovom uređaju.
- Ovaj aparat je dizajniran da se koristi u domaćinstvu i sličnim mestima kao što su:
 - Prostor za kuvanje u radnjama, kancelarijama i drugim radnim okruženjima.
 - Seoske kuće i po hotelima, motelima i drugim tipovima stambenih jedinica
 - U okruženju tipa- Noćenje i doručak;
 - Ugostiteljsko okruženje i slično, ne-maloprodajne namene
- Ako utičnica ne odgovara utikaču frižidera mora biti zamenjena od strane proizvođača, servisera ili osobe slične kvalifikacije kako bi se izbegla opasnost.
- Ovaj uređaj nije namenjen za upotrebu od strane osoba (uključujući i decu) sa smanjenom psihičkom, senzorskom ili mentalnom sposobnošću ili nedostatkom iskustva ili poznavanja uređaja, mogu koristiti uređaj samo ako su im date instrukcije kako da koriste uređaj ili ako ih nadgleda lice odgovorno za njihovu bezbednost. Deca treba da budu pod nadzorom kako se ne bi igrala sa uređajem.
- Kabal za napajanje el. energijom Vašeg frižidera ima uzemljenu utičnicu. Ova utičnica bi trebalo da se koristi sa specijalno uzemljenim štekerom jačine od najmanje 16 ampera. Ukoliko nemate takav šteker- utičnicu, neka je obezbedi kvalifikovani električar.
- Ovaj uređaj mogu koristiti deca starosti iznad 8 godina i osobe (uključujući i decu) sa smanjenom psihičkom, senzorskom ili mentalnom sposobnošću ili nedostatkom iskustva ili poznavanja uređaja samo ako su im date instrukcije kako da koriste uređaj ili ako ih nadgleda lice odgovorno za njihovu bezbednost. Deca treba da budu pod nadzorom kako se ne bi igrala sa uređajem. Čišćenje i održavanje uređaja ne bi trebalo da obavljaju deca bez nadzora.
- Ukoliko je kabal oštećen on mora biti zamenjen od strane proizvođača, servisera ili osobe sličnih kvalifikacija kako bi se izbegla opasnost.

Stari i neispravni frižideri

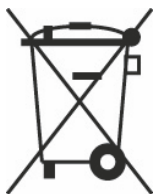

- Ako je Vaš stari uređaj opremljen bravom, razbijte ili uklonite bravu kao preventivnu meru kako bi se izbegla mogućnost da se deca zaključaju unutra, kao i zbog izbegavanja nesreće.
- Stari frižideri i zamrzivači sadrže izolacioni materijal i rashladno sredstvo sa CFC. Stoga, vodite računa da ne naškodite prirodi prilikom odlaganja starog frižidera.

Molim Vas da se raspitate kod svoje opštinske vlasti o odlaganju uređaja- direktivi o Otpadu električne i elektroničke opreme (WEEE) radi prerade, reciklaže i popravke.

NAPOMENE

- Molimo Vas da pažljivo pročitate ovu knjižicu pre montiranja i korišćenja uređaja. **Naša kompanija nije odgovorna za štetu nastalu kao posledica zloupotrebe.**
- Pratite sva uputstva sa uređaja i iz knjižice i čuvajte je na sigurnom mestu kako biste mogli da rešite probleme u slučaju da se u budućnosti pojave.
- Ovaj uređaj je namenjen za kućnu upotrebu i može se koristiti jedino u domaćinstvu i to u naznačene svrhe. Nije podesan za komercijalnu ili zajedničku upotrebu. Neproписna upotreba povlači važenje garancije i naša kompanija nije odgovorna za bilo kakav kvar koji se može javiti u budućnosti.
- Ovaj uređaj je proizveden za kućnu upotrebu i podesan je samo za hlađenje/ čuvanje hrane. Nije prikladan za komercijalnu ili zajedničku upotrebu i / ili za čuvanje drugih supstanci osim hrane. Naša kompanija nije odgovorna za bilo kakve gubitke koji se mogu javiti u suprotnom slučaju.

SIGURNOSNE MERE

- Nemojte koristiti višestruke priključke ili produžni gajtan.
- Nemojte koristiti oštećen, pohaban ili stari kabal.
- Nemojte vući, savijati ili oštećivati kabal.



- Ovaj uređaj je namenjen za upotrebu od strane odraslih lica; ne dozvolite da se deca igraju sa uređajem ili da se kače na vrata.
- Nemojte mokrim rukama uključivati ili isključivati utičnicu iz priključka za struju da ne bi došlo do strujnog udara!
- Nemojte stavljati staklene flaše ili konzerve sa pićem u deo zamrzivača. Flaše ili konzerve mogu da eksplodiraju.
- Radi sopstvene bezbednosti, nemojte stavljati eksplozivne ili zapaljive supstance u frižider. Postavite boce sa većom količinom alkohola vertikalno i zatvorite čepove na flašama kada ih stavljate u frižider.
- Kada uzimate led iz zamrzivača, nemojte ga dodirivati rukama: led može da izazove opekotine i/ ili posekotine.
- Nemojte dodirivati zamrznutu hranu mokrim rukama! Nakon vađenja iz zamrzivača ne smete odmah konzumirati sladoled i kockice leda.
- Nemojte ponovo zamrzavati hranu koja se već otopila. Ovakva hrana može izazvati zdravstvene probleme poput trovanja hranom.
- Nemojte prekrivati frižider ili vrh frižidera čipkom itd. jer to može uticati na performanse uređaja.
- Učvrstite dodatni pribor frižidera tokom transporta kako bi se izbeglo oštećenje samog pribora.

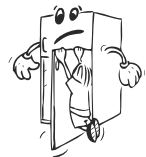

POSTAVLJANJE I KORIŠĆENJE FRIŽIDERA

Pre početka upotrebe frižidera, treba da obratite pažnju na sledeće momente:

- Radni napon frižidera iznosi 220-240 V pri 50Hz.
- Kabal za napajanje Vašeg frižidera ima uzemljenu utičnicu. Ova utičnica bi trebalo da se koristi sa specijalnim uzemljenim štekerom jačine od najmanje 16 ampera. Ukoliko nemate takav šteker- utičnicu, neka je obezbedi kvalifikovani električar.
- Ne preuzimamo odgovornost za oštećenja nastala tokom upotrebe bez uzemljenja.
- Postavite frižider na mesto gde nije direktno izložen sunčevoj svetlosti.
- Vaš uređaj treba da bude udaljen minimalno 50 cm od peći, rerni i izvora toplote i minimalno 5 cm od električnih rerni.
- Nikada se ne sme koristiti napolju ili izlagati kiši.
- Kada se Vaš frižider nalazi pored zamrzivača dubokog hlađenja, trebalo bi da između njih postoji razmak od minimum 2 cm kako bi se sprečila pojava vlage na spoljašnjoj površini.
- Ne stavljajte ništa na frižider i postavite ga na prikladno mesto tako da je bar 15 cm dostupno sa gornje strane.
- Prednje noge uređaja treba podesiti na odgovarajuću visinu kako bi frižider bio stabilan i kako bi mogao propisno da radi. Možete podesiti noge uređaja okrećući ih u smeru kretanja kazaljki na satu (ili u suprotnom smeru). To bi trebalo uraditi pre postavljanja hrane u frižider.
- Pre upotrebe frižidera, obrišite sve delove toplom vodom u koju je stavljena puna kašičica natrijum- bikarbonata, potom isperite hladnom vodom i obrišite. Nakon toga, postavite sve delove na njihovo mesto.
- Postavite podesivi plastični razmak (deo sa crnom lopaticom sa zadnje strane), okrećući ga za 90° kako kondenzator ne bi dodirivao zid.

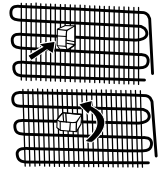

PRE NEGO ŠTO POČNETE DA KORISTITE FRIŽIDER

- Kada uključujete frižider po prvi put ili nakon transporta, držite frižider u uspravnom položaju 3 sata i uključite ga na dozvoljen efikasan rad. U suprotnom može doći do oštećenja motora.
- Frižider može imati čudan miris kada je prvi put uključen; miris će nestati kada frižider počne sa hlađenjem.

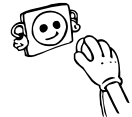

Podešavanje termostata/ termoregulatora

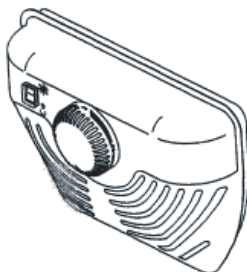

- Termostat automatski reguliše unutrašnju temperaturu zamrzivača i frižidera. Okretanjem prekidača od pozicije 1 do pozicije 5, može se postići hladnija temperatura. Položaj "0" pokazuje da je termostat zatvoren i hlađenje nije moguće.
- Za kratkotrajno čuvanje hrane u zamrzivaču, možete podesiti prekidač između položaja 1 i 3.
- Za dugotrajnije čuvanje hrane u zamrzivaču, prekidač možete podesiti između položaja 3-4.

Imajte na umu da temperatura okoline, temperatura sveže unete hrane i to koliko se često vrata otvaraju utiču na temperaturu u frižideru. Ukoliko je potrebno, promenite temperaturne postavke.

Klimatska klasa	Ambijentalna sredina (°C)
T	Between 16 and 43 °C
ST	Between 16 and 38 °C
N	Between 16 and 32 °C
SN	Between 10 and 32 °C

PRIBOR

Posuda za led

- Napunite posudu za led vodom i postavite je u zamrzivač.
- Nakon što se voda potpuno pretvorila u led, možete saviti posudu na način koji je dole prikazan, kako biste dobili kockice leda



Frizider

- Da biste smanjili vlagu i posledično povećanje količine leda u frižideru, nemojte nikada držati tečnosti u nezatvorenim posudama.
- Nikad ne stavljajte toplu hranu u frižider. Sačekajte da se topla hrana ohladi do sobne temperature a trebalo bi i da obezbedite neophodne uslove za cirkulisanje vazduha u frižideru.
- Ništa ne bi trebalo da dodiruje zadnju ploču frižidera jer može izazvati pojavu leda a paketi sa hranom se mogu zalepiti. Nemojte suviše često otvarati vrata frižidera.
- Stavite meso i očišćenu ribu koju ćete koristiti u narednih dan- dva (u plastične kese ili pakovanja) u donji deo frižidera (koji je iznad fioke za povrće), jer je to najhladniji deo koji će obezbediti najbolje uslove čuvanja.
- Voće i povrće možete staviti u fioke neupakovano.

Zamrzivač

- Zamrzivač se koristi za zamrzavanje sveže hrane i za čuvanje zamrznute hrane u periodu koji je naznačen na pakovanju, kao i za pravljenje kockica leda.
- Da biste zamrzli svežu hranu vodite računa da što veća površina hrane bude u kontaktu sa rashladnom površinom.
- Nemojte stavljati vruću hranu pored zamrznute jer se zamrznuta hrana može otopiti.
- Kada zamrzavate svežu hranu (npr. meso, ribu ili mleveno meso), odvojite je u manje porcije koje možete odjednom iskoristiti.
- Kada je hrana jednom odmrznuta, ne preporučuje se da se ponovo zamrzava. Treba je u najkraćem vremenskom roku pripremiti za konzumaciju.
- Nemojte stavljati vruću hranu u zamrzivač jer se zamrznuta hrana može otopiti.
- Da biste čuvali zamrznutu hranu: Treba dobro da pročitate uputstva sa pakovanja zamrznute hrane; ako nema uputstava onda bi takvu hranu trebalo čuvati maksimalno 3 meseca od datuma kupovine.
- Kada kupujete zamrznutu hranu proverite da li je ta hrana bila čuvana na odgovarajućoj temperaturi kao i to da pakovanje nije oštećeno.
- Već zamrzavana hrana se mora čuvati u odgovarajućim kutijama, da bi se sačuvao kvalitet hrane, i treba je uneti u komoru zamrzivača u najkraćem mogućem roku.
- Ako se na pakovanju zamrznute hrane pojavi vlaga ili velike kapi vode to verovatno znači da hrana nije čuvana na odgovarajućoj temperaturi ili da se njen kvalitet pogoršao.
- Rok trajanja zamrznute hrane zavisi od sobne temperature, podešavanja temperature komore zamrzivača, učestalosti otvaranja vrata frižidera, vrste hrane, vremena prenošenja hrane iz radnje do zamrzivača. Uvek pratite uputstva sa pakovanja i nemojte prekoračivati period čuvanja.
- **Napomena:** ako želite odmah da otvorite vrata nakon što ste zatvorili vrata zamrzivača, ona se neće lako otvoriti. To je sasvim normalno! Nakon što se postigne stanje ravnoteže, lako će se otvoriti.

- Pre čišćenja isključite frižider iz štekera.
- Nemojte sipati vodu po uređaju.
- Unutrašnje i spoljašnje strane možete obrisati mekom krpom ili sunđerom sa vodom i sapunom.
- Izvadite delove pojedinačno i očistite ih mlakom vodom i sapunom. Nemojte ih prati u mašini za pranje posuđa.
- Nikada nemojte koristiti zapaljive, eksplozivne ili korozivne materijale poput razređivača za boje, plina, niti kiselinu za čišćenje.
- Kondenzator (zadnji deo sa crnim vratnicama) bi trebalo čistiti usisivačem ili suvom četkom barem jednom godišnje. Na ovaj način će frižider raditi efikasnije i omogućiće Vam uštedu el. energije.

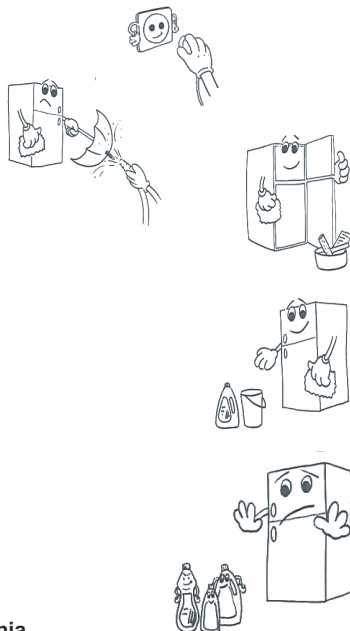

Vodite računa o tome da frižider bude isključen tokom čišćenja.



Odmrzavanje frižidera

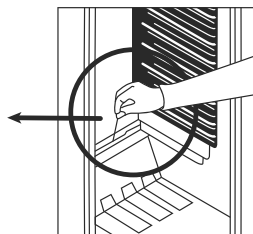
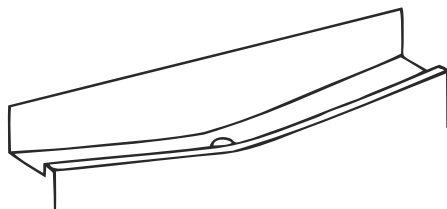

- Otapanje frižidera se ostvaruje automatski u vreme rada; odmrznuta voda se skuplja preko posude za isparavanje i automatski isparava.
- Posudu za isparavanje i otvor za oticanje otopljene vode (nalazi se iza police koja je iznad fioke za povrće) treba periodično čistiti kako bi se izbeglo sakupljanje vode u donjem delu frižidera umesto da voda izađe napolje.
- Možete sipati i pola čaše vode u odvodnu rupu kako biste je očistili iznutra.

Odmrzavanje zamrzivača

- Led koji pokriva police zamrzivača se može periodično uklanjati. (Koristite plastične strugalice koje se nalaze u pakovanju.) Zamrzivač treba čistiti na isti način kao i frižider, postupkom otapanja bar dva puta godišnje.

Radi ovoga:

- Dan pre odmrzavanja, podesite termostat na poziciju "5" kako bi se namirnice zamrznule u potpunosti.
- Tokom odmrzavanja, namirnice treba da budu uvijene u nekoliko slojeva papira i čuvane na hladnom mestu. Neizbežan porast temperature skraćuje vreme čuvanja namirnica. Ne zaboravite da namirnice treba da upotrebite u što kraćem vremenskom intervalu.
- Podesite termostat na položaj "0" ili isključite uređaj.
- Da biste ubrzali odmrzavanje zamrzivača unesite jednu ili više posuda sa toplom vodom u zamrzivač.
- Pažljivo osušite unutrašnjost jedinice i podesite termostat na MAX poziciju.

ZAMENA SIJALICE

1. Isključite uređaj sa izvora napajanja.
2. Uklonite poklopac kutije sa stezača pomoću šrafciopera.
3. Zamenite sijalicu sa novom maksimalne snage od 15W.
4. Vratite poklopac.
5. Sačekajte 5 minuta pre no što ga ponovo uključite i postavite termostat na izvornu poziciju.



DEO 5. TRANSPORT I PROMENA MESTA MONTIRANJA

- Originalna ambalaža i pena se mogu sačuvati za ponovno prevoženje (opciono).
- Prilikom transporta, uređaj treba da bude vezan širokim trakama ili jakim užetom i treba da pratite uputstva za prevoz paketa ili za ponovni transport.
- Pre transporta ili prilikom promene mesta postavljanja, svi pokretni objekti (tj. police, ladice...) se moraju izvaditi ili učvrstiti kako se ne bi tresli.
- Podignite frižider u uspravan položaj.

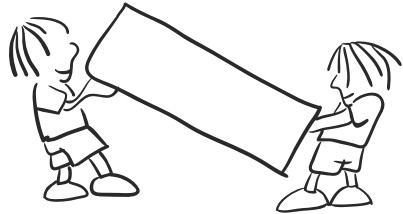

Premeštanje vrata (kod nekih modela)

Možete repozicionirati vrata kod svog grfižidera. U tom cilju, kontaktirajte najbliži ovlašćeni servis.

Ukoliko Vaš frižider ne radi, u pitanju može biti manji problem, stoga, proverite sledeće pre no što pozovete električara kako biste sačuvali vreme i novac:

Uređaj ne radi:**Proverite:**

- Da li postoji problem sa napajanjem;
- Utikač nije pravilno uključen u utičnicu;
- Termostat je na poziciji "0".
- Utičnica je neispravna. Da biste to proverili, u istu utičnicu uključite neki drugi uređaj za koji ste sigurni da je ispravan.

Uređaj radi loše, proverite da li:

- Uređaj je prenapunjen namirnicama
- Da li su vrata dobro zatvorena
- Da nema prašine na motoru
- Da li su zadnji i bočni zidovi dovoljno slobodni.

Ako postoji šum:

Rashladni gas koji se koristi za hlađenje cirkuliše u sistemu i može da izaziva mali šum (žuborenje), čak i kada motor ne radi. Ne brinite, ovo je normalno. Ako je ovaj zvuk drugačiji, proverite da li:

- Uređaj je dobro nivelisan.
- Ništa ne dodiruje zadnji deo uređaja.
- Da li slučajno neki predmeti koji se nalaze na frižideru ne vibriraju.

Ako se voda nalazi u donjem delu frižidera, proverite da li:

Otvor za isticanje odmrznute vode nije začepljen (pomoću osušnog otvora sa čepom kako bi se očistio otvor za odvod vode).

Vaš frižider ne hladi dovoljno

Vaš frižider je kreiran da radi u sredini sa temperaturnim intervalima koji su navedeni u standardima o klimatskoj klasi uređaja (što je navedeno i na tablici sa podacima). Ne preporučuje se da frižider radi u prostoru koji je van navedenih temperaturnih intervala, u skladu sa uslovima o efikasnosti hlađenja.

Preporuke:

- Da bi se uvećao prostor, "deo za hlađenje" frižidera se nalazi na zadnjoj ploči u frižideru. Kada motor radi ploča je prekrivena ledom ili voda teče po njoj. Neka Vas to ne brine. To je sasvim normalno. Uređaj treba da se odmrzne samo ako se deblji sloj pojavi na zadnjoj ploči.
- Ako frižider nećete koristiti duži period (npr. tokom godišnjeg odmora) isključite ga. Očistite frižider ostavite vrata otvorenim da biste sprečili pojavu vlage i neprijatnog mirisa.
- Da biste automatski zaustavili uređaj, isključite gas a napajanja (tokom čišćenja i kada su vrata ostovljena otvorenim).

Informacija o usklađenosti:

Tropska klasa je definisana za sredinu gde se temperature kreću između 16°C i 43°C u skladu sa TS EN ISO 15502 Standardima.

Uređaj je kreiran prema standardima: EN15502, IEC60335-1 / IEC60335-2-24, 2004/108/EC.

Molim Vas da se raspitate kod svoje opštinske vlasti o odlaganju ređaja- direktivi o Otpadu električne i elektroničke opreme (WEEE) radi prerade, reciklaže i popravke.

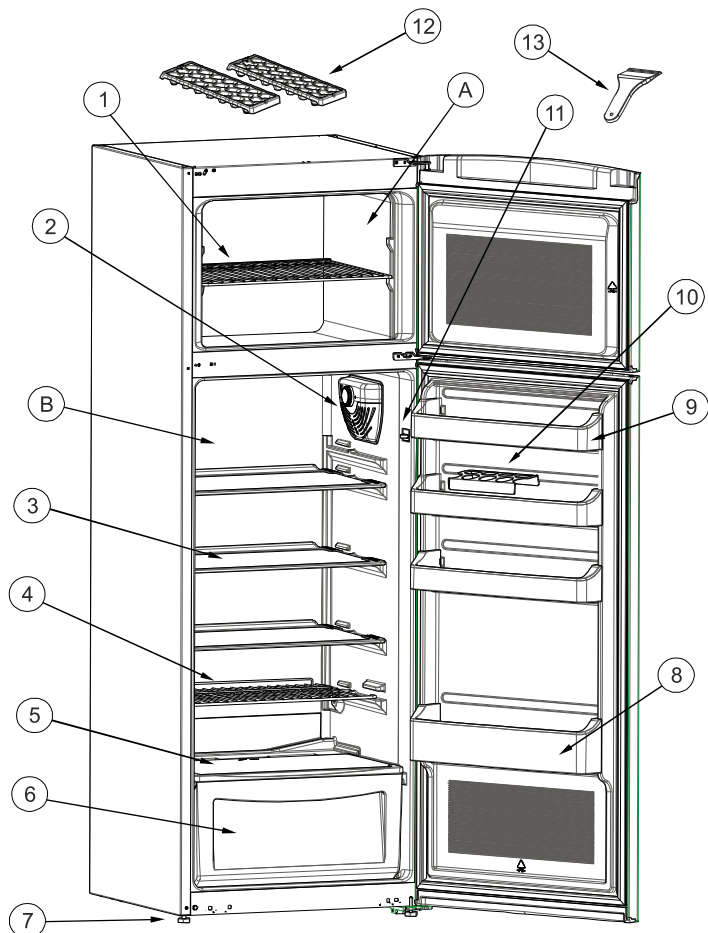

Prezentacija je napravljena u cilju informisanja o delovima i priboru frižidera. Delovi se mogu razlikovati usled modela uređaja.

A) ZAMRZIVAČ
B) FRIŽIDER

- 1) POLICA ZAMRZIVAČA
- 2) KUTIJA TERMOSTATA
- 3) POLICA FRIŽIDERA
- 4) MAGIC POLICA
- 5) POKLOPAC FIOKE ZA POVRĆE
- 6) FIOKA ZA VOĆE I POVRĆE

- 7) PODESIVE NOŽICE
- 8) STALAK ZA BOCE
- 9) POLICA ZA MLEČNE PROIZVODE
- 10) DRŽAČ ZA JAJA
- 11) PREKIDAČ ZA SIJALICU
- 12) POSUDA ZA LED
- 13) PLASTIČNA STRUGALICA

Simbol  na proizvodu, ili na dokumentima koja prate proizvod, označava da ovaj proizvod ne sme biti tretiran kao kućni otpad već se mora odneti na odgovarajuće mesto na kome se vrši reciklaža električne i elektronske opreme. Odlaganje se mora vršiti u skladu sa lokalnim propisima o zaštiti životne sredine koji se tiču odlaganja otpada.

LEKS GROUP

BG

София: 02/963 33 20, 963 33 80, бул. Арсеналски 105, **Пловдив:** тел.: 032/633 778, ул. Цар Асен 30,
Варна: тел.: 052/504 634, бул. Вл. Варненчик 277, **Бургас:** тел.: 056/841 475, ул. Фердинандова 77
Русе: тел.: 082/872 717, ул. Борисова 84, **Плевен:** тел.: 064/833 172, ул. Данаил Попов 4,
Велико Търново: тел.: 062/603 883, бул. България 26, **Благоевград:** тел.: 073/832 782, к-с Парангалица,
Видин: тел.: 094/600 209, ул. Цар Александър II, к-с Съединение, бл. 12

SKOLEKS

MK

Скопије: 02/ 322 75 80, ул. Народен Фронт Б-2, **Кавадарци:** 043/ 412 551, ул. Шишка Б.Б,
Битола: 047/ 242 885, ул. Прилепска 56, **Тетово:** 044/ 337 919, ул. Илинденска Б.Б
Струмица : 034 / 320 551, ул. Гоце Делчев бр.65

BEOLEKS

SRB

Novi Beograd: 011/ 31 33 598; 011/ 31 33 597; 011/ 31 33 264; 011/ 31 33 826
Bul. Arsenija Čarnojevića 66