

LEKS GROUP**BG**

София: 02/963 33 20, 963 33 80, бул. Арсеналски 105, Пловдив: тел.: 032/633 778, ул. Цар Асен 30,
Варна: тел.: 052/504 634, бул. Вл. Варненчик 277, Бургас: тел.: 056/841 475, ул. Фердинандова 77
Русе: тел.: 082/872 717, ул. Борисова 84, Плевен: тел.: 064/833 172, ул. Данаил Попов 4,
Велико Търново: тел.: 062/603 883, бул. България 26, Благоевград: тел.: 073/832 782, к-с Парангалица,
Видин: тел.: 094/600 209, ул. Цар Александър II, к-с Съединение, бл. 12

SKOLEKS**MK**

Скопије: 02/ 322 75 80, ул. Народен Фронт Б-2, Кавадарци: 043/ 412 551, ул. Шишка Б.Б,
Битола: 047/ 242 885, ул. Прилепска 56, Тетово: 044/ 337 919, ул. Илинденска Б.Б
Струмица : 034 / 320 551, ул. Гоце Делчев бр.65

BEOLEKS**SRB**

Novi Beograd: 011/ 31 33 598; 011/ 31 33 597; 011/ 31 33 264; 011/ 31 33 826
Bul. Arsenija Čarnojevića 66

Dis L506_315 -C-
Cpd. 099230009876
Rev. 0del 01/12

**Eurolux**

Your Style...Your Life

СТЪКЛОКЕРАМИЧНИ ПЛОТОВЕ**СТАКЛОКЕРАМИЧКИ ПЛОЧИ****STAKLO PORCULANSKE PLOČE**

PVN TC3 / NF

PVN TC3 X

BG ИНСТРУКЦИИ ЗА ЕКСПЛОАТАЦИЯ**MK** УПАТСТВО ЗА УПОТРЕБА**SRB** UPUTSTVO ZA UPOTREBU

Уважаеми Клиенти,

Благодарим Ви, че избрахте нашия продукт. Надяваме се, че той ще отговори на Вашите изисквания. Внимателно следвайте препоръките, изложени в тази книжка и така Вашият уред ще работи ефикасно. Не се колебайте да ни търсите при необходимост. Ние винаги ще бъдем до Вас, за да Ви сътрудним при нужда и за да Ви даваме полезна информация за всички продукти с марката "Eurolux".

Upozorenje:

Svaki kredenac koji se nalazi iznad ploče mora biti na rastojanju od minimum 600 mm od vrha ploče. Kako bi se izbeglo prekomerno zagrevanje čak i ako nema rerne ispod, potrebno je da se obezbedi područje razdvajanja kako bi se izbeglo prekomerno zagrevanje, i to najmanje veličine zavrtnja opreme.

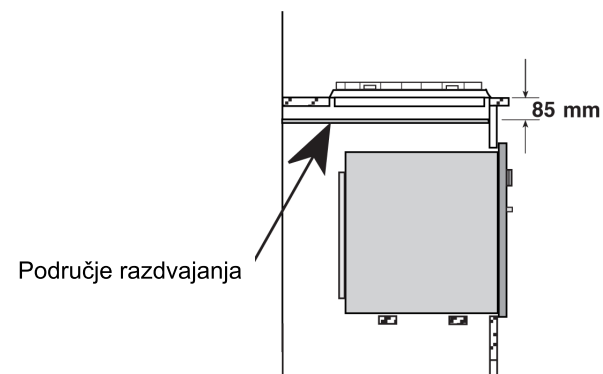

Simbol  na proizvodu, ili na dokumentima koja prate proizvod, označava da ovaj proizvod ne sme biti tretiran kao kućni otpad već se mora odneti na odgovarajuće mesto na kome se vrši reciklaža električne i elektronske opreme. Odlaganje se mora vršiti u skladu sa lokalnim propisima o zaštiti životne sredine koji se tiču odlaganja otpada.

Postavite zaptivač (nalazi se u pakovanju) na spoljašnju ivicu ploče, vodeći računa da se krajevi ne preklapaju.

Postavite ploču na otvor kuhinjske jedinice, vodeći računa da je centrirate.

Učvrstite ploču na element pomoću specijalnih ušvršćivača.

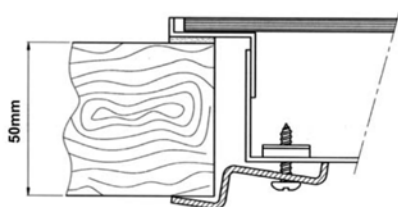
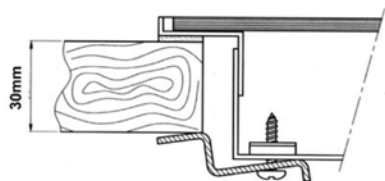
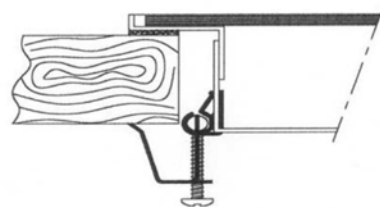
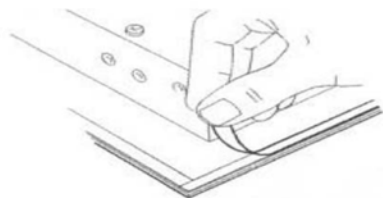

Преди напускането на завода, този уред е проверен и регулиран от експертен и квалифициран персонал, така че да предостави на потребителя най-добри експлоатационни резултати. Всякакъв ремонт или регулировка, които може да са окажат необходими в последствие, трябва да се извършат с най-голямо внимание. Поради тази причина Ви препоръчваме винаги да се обръщате към търговеца, който Ви е продал уреда или към най-близкия Сервизен Център, специфицирайки вида на проблема и модела на уреда, който сте закупили. Моля помнете също, че оригиналните резервни части са налични само в нашите технически сервизни центрове. Не оставяйте отпадъка от опаковката му без надзор, както от гледна точка на детската безопасност, така и за опазване на околната среда, обезвреждайте го в център за разделно събиране на отпадъци.

СЪДЪРЖАНИЕ

Основна информация
Инструкция за употреба
Поддръжка и почистване
Инструкции за монтаж

4 стр.
6 стр.
8 стр.
9 стр.

Основна информация

Уважаеми Клиент,

Благодаря за предпочитанието Ви да изберете нашия продукт. Този уред е лесен за употреба. Преди монтажа и използването му, моля прочетете внимателно тази инструкция. Тя съдържа точни напътствия за оптимален монтаж, експлоатация и поддръжка на уреда.

- Този продукт е предназначен за готвене и затопляне на храната. Не го използвайте за други цели.
- Много е важно да запазите тази книжка заедно с уреда, в случай, че ще се предаде на друг потребител.
- Този уред е предназначен за непрофесионална употреба от частни лица в домовете. Поради това той трябва да се използва от възрастни, запознати с евентуалните рискове, а на децата не трябва да бъде разрешено да го доближават с цел игра. По време на експлоатация, уредът може да е подложен на значително нагриване на достъпните предните части.
- Наблюдавайте децата и хората с увреждания през цялото време докато уредът е включен, за да не докосват горещата повърхност и да не са в близост с уреда, когато той е включен.
- Уредът трябва да се монтира само от компетентни и квалифицирани техници, запознати с действащите в момента законови нормативи по отношение на такъв монтаж.
- Преди поддръжка или почистване изключете уреда от електрическото захранване и го изчакайте да изстине.
- Преди да махнете готварските съдове, съответната нагревателна зона трябва да се изключи.
- Захранващият кабел на уреда не може да се подменя от потребителя. За такава подмяна се свържете само с квалифициран персонал.
- Дори само една незначителна пукнатина да се появи върху повърхността на стъклокерамичния плот, незабавно изключете електричеството.
- Не поставяйте алуминиево фолио, пластмасови кутии или какъвто и да е материал, който се разтапя от топлина, в близост с нагорещените повърхности. Не използвайте стъклокерамичния плот като носеща основа за други предмети.
- Не използвайте парна струя за почистване.
- За какъвто и да е ремонт винаги се свързвайте с оторизиран Сервизен Център и изисквайте само оригинални резервни части. Ремонти от некомпетентен персонал могат да предизвикат увреждане.

UPUTSTVO ZA MONTIRANJE

UPUTSTVO ZA MONTIRANJE U KUHINJSKE JEDINICE

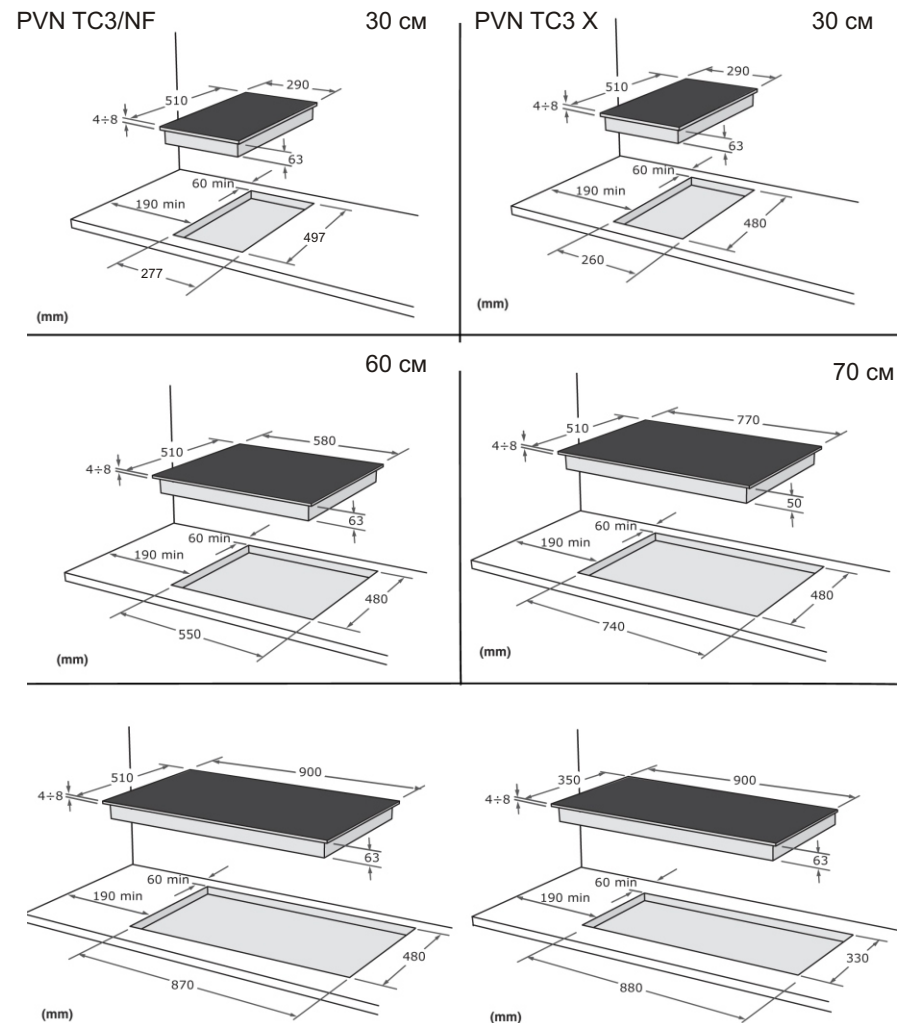

Uređaj može biti montiran u sve tipove zidnih jedinica koje su otporne na temperaturu koja je najmanje 65° C iznad sobne temperature (EN 60335 - 2 - 6). Izbegavajte instaliranje u blizini zapaljivih materijala na primer zavesa, odeće itd.

ELEKTRIČNO POVEZIVANJE

Električno priključivanje uređaja može obaviti stručno lice koje poznaje važeće propise i standarde.

Ovaj uređaj je spreman za rad na naizmeničnu struju, pri naponu koji je prikazan u tablici " karakteristike uređaja" koja se nalazi na kraju brošure i na proizvodu (takođe pogledajte shemu priključivanja na proizvodu).

U slučaju direktnog povezivanja sa mrežom (kabal bez utikača), neophodno je da stavite odgovarajući električni prekidač (bezbedonosni prekidač) pre uređaja sa minimalnim rastojenjem od 3 mm između kontakata u skladu sa važećim propisima. Provodnik za uzemljenje (žuta/ zelena žica) ne sme da bude prekinut bezbedonosnim prekidačem.

Kabal za struju mora biti H05RR- F i mora biti postavljen na takav način da ni u jednom trenutku ne bude izložen temperaturi za 50°C višoj od sobne temperature.

Pre priključivanja proverite da li napajanje ima efektivno uzemljenje koje je u skladu sa važećim propisima i da li su šteker ili dvopolni prekidač lako dostupni nakon montiranja uređaja. Provodnik za uzemljenje (žuta/ zelena žica) povezan sa krajnjim uređajem mora biti duži od drugih.

Proizvođač odbija svaku odgovornost u slučaju da važeći propisi nisu poštovani.

- Стъкло, порцелан и стоманени съдове могат също да се използват при условие, че имат много равно дъно. Трябва да се използват съдове с диаметър, подходящ на диаметъра на готварските зони. Не използвайте съдове с диаметър по-малък или по-голям от този на готварската зона и не включвайте готварските зони без да има поставени съдове върху тях.
- Уредът не е предвиден да бъде задействан посредством външен таймер или отделна дистанционна система на управление.
- Внимавайте да не поставяте съдове с нестабилно или деформирано дъно върху нагорещените повърхности, за да предотвратите инцидентни случаи от разливане или преливане на течности. Не включвайте готварските зони без съдове върху тях.

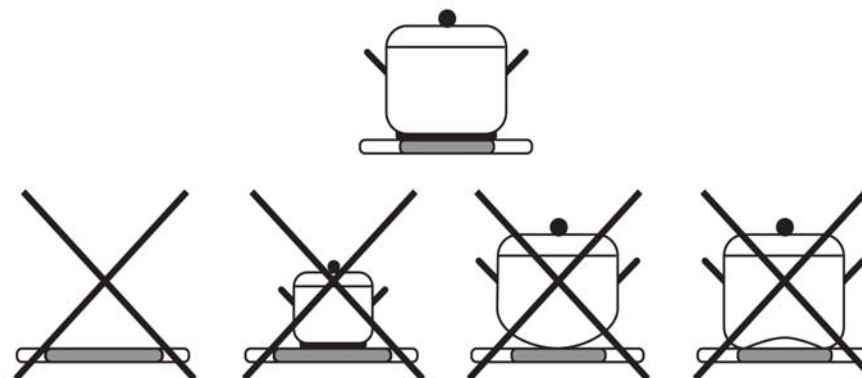







Този уред съответства с Директиви:

- 2006/95/ЕС (нисковолтови уреди)
- 2004/108/ЕС (електромагнитна съвместимост)
- 89/109/ЕС (части, влизащи в контакт с храна)
- 2002/96/ЕС (обезвреждане на електрическо и електронно оборудване)
- 2005/32/ЕС (изисквания за екодизайн към енергоемките продукти)

Инструкция за употреба

В зависимост от модела, следните символи за работата на отделните нагревателни елементи са разположени в зоната, където се намират контролите на плота:

	Символ за Вкл./Изкл. - Включва и изключва плота
	Символ за избор на нагревателната зона
	Символ за избор на нагревателната зона
	Символ за увеличаване на настройките
	Символ за намаляване на настройките
	Символ за двойна нагревателна зона

Уверете се, че зоната с контролите е чиста и не е защитена преди свързването на плота към главното захранване. Индикаторите в контролната зона ще светнат еднократно за кратко време, когато плотът е свързан.

Как се включват нагревателните зони:

Преди да могат да се включат нагревателните зони, плотът трябва да бъде включен към захранването, докосвайки символа Вкл./Изкл. На индикаторите ще се появят „0“ или „Н“. Плотът ще остане активен за около 20 сек, през което време могат да се включат нагревателните зони. Изберете зоната, която желаете чрез докосване на съответния символ, след това натиснете символа „+“ или „-“ в продължение на 10 секунди.

Когато докоснете символа „+“, на индикатора ще се появи настройка „1“. Тя може да бъде увеличена до настройка „9“.

Когато докоснете символа „-“, на индикатора ще се появи настройка „9“. Тя може да бъде намалена до настройка „1“. Настройка „0“ изключва нагревателната зона.

Усилваща функция „А“ (ако е налична):

Усилващата функция повишава мощността на нагревателната зона до максимална стойност за известен период от време интервали (вижте таблицата), след което автоматично превключва към избраната настройка. Усилващата функция се активира чрез докосване на символа „+“ в позиция 9 и се обозначава чрез редуването на цифра и буквата „А“. Настройката може да се регулира от 9 до 1, след като усилващата функция е била активирана.

Двойна нагревателна зона (ако е налична):

При използване на функцията „двойна зона“ се включват едновременно и малката и голямата зона (червената точка до символа на съответната зона ще светне). Използвайте символа на двойната зона за изключване на външната зона.

Забележки:

Нагревателните зони могат да бъдат регулирани, след като са били избрани (включени). Обхватите на времето се различават в зависимост от настройките (вижте таблицата).

ODRŽAVANJE I ČIŠĆENJE

Pre bilo kakve operacije isključite uređaj.

Nakon svake upotrebe, kada je ploča hladna, očistite je eliminišući čak i neznatne taloge, koji, kada se ploča ponovo uključi, postanu izuzetno teški za čišćenje. Koristite samo odgovarajuće proizvode, izbegavajući abrazivne sundere, krpe sa punjenjem od čelične vune, ili deterđent u prahu jer ovi proizvodi mogu da izgrebu površinu stakla.

Sprejevi za čišćenje rerni nisu adekvatni pošto su agresivni i oštećuju površinu stakla.

Tanak sloj taloga se može ukloniti vlažnom krpom ili sa toplom sapunicom.

Okrugli tragovi od sapunice se mogu ukloniti vodom koja mora biti obrisana upotrebom mekane krpe.

Tragovi od naslage kamenca, izazvani ključanjem tečnosti koja iskipi iz sudova, se čiste sirćetom, limenom ili preparatima protiv kamenca.

Odstranite ostatke deterđenta pošto prilikom ponovnog zagrevanja ploče mogu postati agresivni po staklo.

Za otporne i okorele naslage preporučujemo upotrebu strugalice za prozore sa metalnom oštricom koja se lako može naći u prodavnici (pogledati sliku).

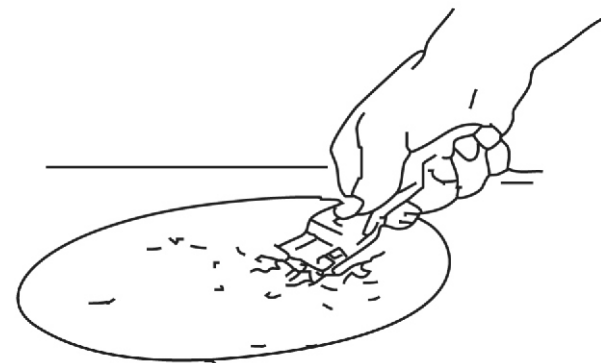

Nemojte koristiti aparate sa parnim mlazom za čišćenje. Da bi se popravile bilo kakve nepravilnosti, pozovite kvalifikovano lice.



Символ "H" означава да је одговарајућа зона за кувaње још увек топла. У случају нестанка електричне енергије симбол "H" ће се угасити. Уколико се ово desi, водите рачуна јер је зона још увек топла. Зона за кувaње се увек може поново укључити када је симбол "H" укључен.



Како искључити зоне за кувaње:

Искључите засебно сваку зону за кувaње тако што ћете је изабрати, потом поставите podešavanje на нулу или додирните заједно одговарајуће симболе "-" или "+".

Додирните симбол (ON/OFF) да бисте искључили све зоне за кувaње. У зависности од њихових podešavanja, зоне за кувaње имају максимално радно време након ког се аутоматски искључују (видети таблицу) и појављује се симбол "H".

Закључавање тастатуре

Закључавање може бити активирано када су зоне за кувaње искључене. Да активирате закључавање: Упалиће пlocу. Додирните  симбол и  симбол (у зависности од модела) истовремено, а након звучног сигнала додирните симбол  поново. Низ „L“, slova упале се на кратко. Тако закључавање је активирано, а контроле за управљање су блокиране.

Да деактивирате закључавање: Упалиће пlocу. Додирните  симбол и  симбол истовремено, а након звучног сигнала додирните симбол  поново.

Ако је закључавање активирано, исто ће остати активирано када се напajање поново успостави након његовог нестанка.

УПОЗОРЕЊЕ:

Уколико се једна или више команди користи у неправилном редоследу у периоду од више од десет секунди, ploча ће ући у режим грешке. Зоне за кувaње ће се аутоматски искључити, симбол "ER03" ће светлети а зvuчни сигнал ће се огласити у трајању од око десет секунди. Пошто се разлог грешке елиминише (на пример прљавштина, или уклањање некоег предмета са зоне за кувaње) визуелни и зvuчни сигнали ће се деактивирати и ploча се поново може користити.

У случају да се други кодови грешака појаве и остану активни и након што се уређај охлади, позовите сервис за техничку помоћ.



Podešavanje	Radno vreme (sekunde)		Vreme aktiviranja funkcije Boost	Maksimalno stalno vreme upotrebe (sati)
	ON	OFF		
1	2	62	1 min	6
2	4	60	3 min	6
3	6	46	4 min	5
4	8	43	6 min	5
5	10	42	8 min	4
6	16	36	2 min	1,5
7	23	29	3 min	1,5
8	33	19	4 min	1,5
9	Uvek uključeno		10 sec	1,5



Символът „H“ означава, че съответната нагревателна зона е все още гореща. В случай на прекъсване на захранването, символът „H“ ще угасне. Ако това се случи, бъдете много внимателни, тъй като зоните ще бъдат все още горещи. Нагревателната зона може да бъде винаги включена отново, когато свети символа „H“.

Как се искључват нагревателните зони:

Искључете съответната нагревателна зона като ја изберете, след това поставете настройката на „0“ или докоснете заедно съответните симболи „+“ или „-“. Докоснете символа Вкл./Искл. (ON-OFF) за искључвање на всички нагревателни зони. В зависимость от своите настройки, нагревателните зони имат максимално работно време, след като се искључват аутоматично (вижете таблицата) и се појавува символа „H“.

Закључвање на контролите:

Закључвањето може да се активира само кога то зоните за готвене са искључени. За да активирате закључвањето: Вкључете ploча. Докоснете едновремено симболите  и  (в зависимость от модела), докато се активира зvuков сигнал, след тоа натиснете отново символа . Буквата „L“ ще светва последователно за кратко. Сега закључвањето е активирано, а контролите блокирани.

За да деактивирате закључвањето: Вкључете ploча. Докоснете едновремено симболите  и , докато се активира зvuков сигнал, след което натиснете символа .

Ако закључвањето е активирано, то ќе остане в активирано состојание кога то захранвањето се възстанови след като е било прекъснато.

Предупреждение:

Ако в продължение на 10 секунди се използва една или повеќе контроли в неправилна последователност, плотът ќе премине в режим на грешка. Нагревателните зони ќе се искључат аутоматично, ќе мига символ „ER03“ и ќе зvuчи зvuков сигнал за прибл. 10 сек. Веднага след като се отстрани причината за грешката (напр. прах или предмет, поставен на/върху нагревателната зона), зvuковият сигнал и визуалните симболи ќе се деактивират и плотът може да се използва отново.

Позвънете на Техническија Сервиз, ако се појават други кодове за грешка, които остават след като плотът се охлади.

Настройка	Време за работа (секунди)		Време за активирание на усилващата функция	Макс. продължителност на непрекъснатата работа (часове)
	Вкл.	Искл.		
1	2	62	1 минута	6
2	4	60	3 минути	6
3	6	46	4 минути	5
4	8	43	6 минути	5
5	10	42	8 минути	4
6	16	36	2 минути	1,5
7	23	29	3 минути	1,5
8	33	19	4 минути	1,5
9	Винаги вкључен		10 секунди	1,5

Поддръжка и почистване

Преди каквато и да е операция по поддръжката и почистването на плота, изключете уреда от електрическото захранване.

След всяка употреба, когато изстине, почистете плота отстранявайки дори и най-малките замърсявания, които ако плотът се включи отново може да е невъзможно да се отстранят. Използвайте само подходящи продукти, избягвайки стоманена вълна, абразивни гъби или прахообразни почистващи препарати, тъй като тези продукти могат да надраскат повърхността на стъклото.

Спрейовите за почистване на фурни не са подходящи, тъй като те са агресивни и увреждащи повърхността на стъклото.

Слабо замърсяване може да се отстрани с влажна тъкан или с гореща сапунена вода.

Петна от сапун могат да се отстранят с вода, която трябва да бъде попита, използвайки мека тъкан.

Следи от котлен камък /накип, окисна корица/, причинени от врящи течности, преливащи от съдовете, се отстраняват с оцет, лимон или продукти срещу котлен камък. Отстранявайте остатъците от препаратите, тъй като следващия път, когато се загреят могат да се превърнат в агресивни агенти за стъклото.

За **упорити и втвърдени корички** препоръчваме използването на шпатула за стъкло с метално острие, която може лесно да се намери на пазара (вижте фигурата).

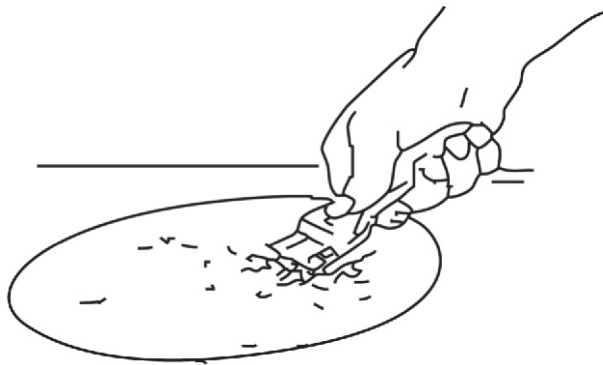

Не използвайте пароструйни устройства за почистване.

За ремонт на някои аномалии в работата на уреда, моля свържете се с квалифициран персонал.

UPUTSTVA ZA UPOTREBU

U zavisnosti od modela sledeći simboli za rad individualnih grejnih elemenata su locirani u zoni gde su smeštene komande ploče:

	Simbol ON/ OFF, uključuje i isključuje ploču
	Simbol za izbor zone za kuvanje
	Simbol za izbor zone za kuvanje
	Simbol koji povećava podešenu postavku
	Simbol koji snižava podešenu postavku
	Simbol dvostruke zone

Vodite računa da je zona sa komandama čista i slobodna pre no što priključite ploču na električnu mrežu. Displeji u zoni komandi će se na kratko uključiti pošto je ploča priključena.

Kako uključiti zone za kuvanje:

Pre no što se zone za kuvanje mogu aktivirati, mora se uključiti ploča dodiranjem simbola ON/ OFF . "0" ili simbol "H" će se pojaviti na displeju. Ploča će ostati aktivna za oko 20 sekundi u toku kojih se mogu uključiti zone za kuvanje.

Izaberite željenu zonu dodiranjem odgovarajućeg simbola "+" ili simbola "-" u okviru od deset sekundi.

Kada dodirnete simbol "+", postavka za podešavanje "1" će se prikazati na displeju. Ona se može povećati do podešavanja "9".

Kada dodirnete simbol "-", postavka za podešavanje "9" će se prikazati na displeju. Ona se može smanjiti do podešavanja "1". Postavka "0" isključuje zone za kuvanje.

Funkcija Boost (Pojačavanje) "A" (ako je dostupna)

Ova funkcija povećava snagu zona za kuvanje na maksimum za određen period vremena (vidi tablicu) nakon čega se automatski prebacuje na izabrano podešavanje. Funkcija Pojačavanja se aktivira dodiranjem na simbol "+" u položaju 9 i prikazuje se naizmeničnim menjanjem broja i slova "A". Postavljanje se može podesiti od 9 do 1 nakon što je funkcija Pojačavanja aktivirana.

Dvostruka zona (ako je dostupna)

Funkcija dvostruke zone pokreće istodobno odgovarajući unutrašnji deo zone za kuvanje (pojavljuje se crvena tačka pored simbola odgovarajuće zone za kuvanje). Da biste isključili eksternu zonu dodirnite simbol dvostruke zone.

Napomene:

Zone za kuvanje se mogu regulisati tek nakon što ste izabrali koju ćete zonu koristiti. Raspon vremena se razlikuje u zavisnosti od podešavanja (pogledati tabelu).

- Za bilo kakvu vrstu popravke uvek kontaktirajte ovlašćeni servisni centar i tražite samo originalne delove. Popravke od strane nestručnog lica mogu izazvati oštećenje uređaja.
- Staklene, porcelanske i čelične posude se mogu koristiti pod uslovom da imaju izrazito ravno dno. Treba koristiti posuđe koje ima prečnik odgovarajuć površini za kuvanje koja se koristi. Nemojte koristiti posuđe manjeg prečnika no što je prečnik površine za kuvanje i nemojte uključivati površine za kuvanje bez posuđa na njima.
- Ovaj uređaj nije namenjen da bi se njime rukovalo posredstvom eksternog tajmera ili zasebnog sistema daljinskog upravljanja.
- Vodite računa da ne stavljate sudove sa nestabilnim ili deformisanim dnom na grejne površine kako bi se izbegle nezgode usled prosipanja ili prelivanja tečnosti. Nemojte uključivati prazne površine za kuvanje, bez sudova.

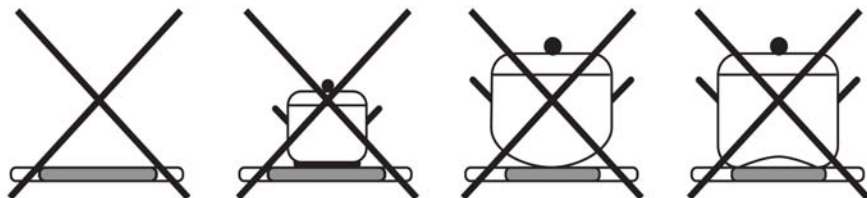

Ovaj uređaj je u suodnosu sa Direktivama:

- 2006/95/EC (niskovoltni uređaj)
- 2004/108/EC (elektromagnetna postojanost)
- 89/109/EC (delovi koji ulaze u kontrolu sa hranom)
- 2002/96/EC (onemogućavanje električne i elektronske smetnje)
- 2005/ 32/ EC (EuP) (energetsko upotrebni proizvodi)

Инструкции за монтаж

Електрическо свързване

Уредът може да бъде свързан към електрическото захранване само от квалифициран персонал, запознат с действащите в момента нормативни актове относно инсталацията на такива уреди.

Уредът е предназначен да работи на променлив ток, при напрежение показано върху табелката с данните на уреда, залепена върху уреда (също вижте диаграмата за свързване върху продукта).

В случай на директно свързване към електрическото захранване трябва да се постави еднополюсен ключ между уреда и главното захранване с минимална хлабина между контактите най-малко 3 мм, оразмерен за товара и отговарящ на действащите нормативи. Заземяващият проводник, оцветен в жълто/зелено трябва да не се прекъсва от този ключ.

Захранващият кабел трябва да бъде HO5RR-F и трябва да се позиционира по такъв начин, че нито една точка да не може да достига температура с 50°C над околната температура.

Преди да се изпълни свързването, проверете дали захранващата верига има ефективно заземяване, което удовлетворява действащите в момента нормативи и дали клемата или еднополюсният ключ са лесно достъпни, когато уредът е монтиран.

Заземяващият кабел (жълто/зелен проводник), свързан към клемата на продукта трябва да не е по-дълъг от другите.

Производителят отказва всяка отговорност в случай, че не са спазени действащите нормативи.

Инструкции за монтаж в кухненското обзавеждане

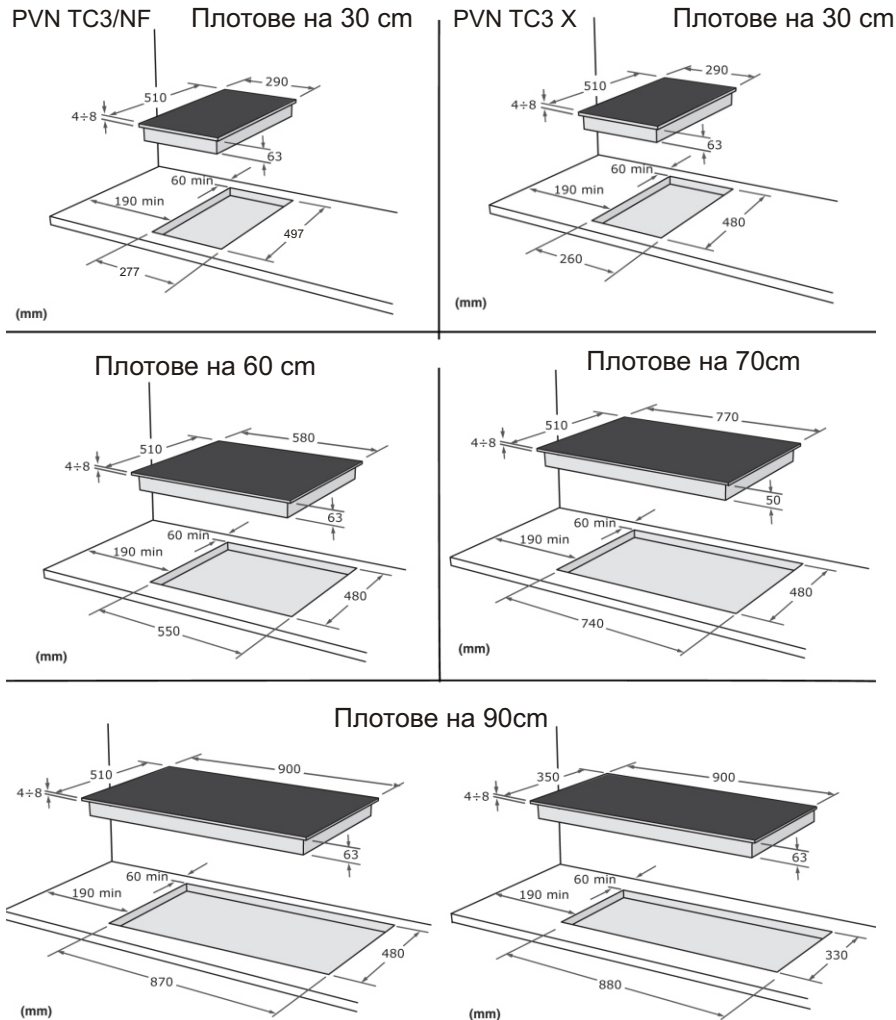

Уредът може да се монтира във всички видове кухненско обзавеждане, стените на което са устойчиви на температура най-малко 65°C над температурата на околната среда (EN 60335-2-6). Избягвайте монтажа на уреда в близост със запалими материали, например пердета, покривки и др.

OPŠTA UPOZORENJA

Uvaženi potrošaču,

Hvala Vam što ste izabrali naš proizvod. Ovaj uređaj je jednostavan za upotrebu. Pažljivo pročitajte ovu Brošuru sa uputstvima pre postavljanja i korišćenja uređaja. Brošura sadrži pravilne metode za optimalno montiranje, upotrebu i održavanje uređaja.

- Ovaj uređaj je namenjen za kuvanje i zagrevanje hrane. Nemojte ga koristiti u druge svrhe.
- Vrlo je važno da sačuvate ovu Brošuru sa uputstvima o uređaju u slučaju da uređaj dajete trećem licu.
- **Ovaj uređaj je namenjen za neprofesionalnu upotrebu od strane pojedinaca u kućnim uslovima. Uređaj treba da koriste odrasli svesni potencijalnih opasnosti, ne dozvoljavajući deci da se igraju sa njim. Prednji dostupni delovi mogu jako da se zagreju tokom upotrebe.**
- **Nadgledajte decu i osobe sa posebnim potrebama dok je ploča uključena tako da ne dotiču vrelu površinu i ne budu u blizini dok je uređaj uključen.**
- Montiranje uređaja treba da obavi kompetentno i stručno lice, koje je upoznato sa aktuelnim propisima o montiranju.
- Pre održavanja i čišćenja isključite uređaj iz struje i sačekajte da se ohladi.
- Pre uklanjanja šerpi, odgovarajući grejni elementi treba da budu isključeni.
- Korisnik ne sme sam da menja kabal uređaja. Za zamenu pozvati kvalifikovano lice.
- Ukoliko se i najmanja pukotina pojavi na površini staklo- porcelanske ploče, odmah isključite uređaj.
- Nemojte nikada stavljati aluminijumsku foliju, plastične sudove ili bilo kakav materijal koji se topi na toploj površini. Nemojte koristiti staklo- porcelansku ploču kao radnu površinu i na njoj držati predmete.
- Nemojte koristiti aparate na paru za čišćenje uređaja.

Pre napuštanja fabrike, uređaj je testiran i podešen od strane eksperata i stručnog kadra kako bi se dobili najbolji funkcionalni uslovi rada.

Sve popravke ili podešavanja koja se potom jave, zahtevaju da ih stručno lice obavi s punom pažnjom.

Stoga, mi Vam preporučujemo da se uvek obratite prodavcu kod kog ste kupili uređaj ili našem najbližem servisnom centru, naznačavajući problem i model svog uređaja.

Molimo Vas da zapamtite da se originalni rezervni delovi mogu naći jedino u našim tehničkim servisnim centrima za potrošače.

Ne ostavljajte ambalažu nezaštićenom, zbog dečije bezbednosti i zbog zaštite čovekove okoline; odložite je samo na mestu gde se vrši diferencijacija otpada.

SADRŽAJ

Opšta upozorenja - 27

Uputstvo za upotrebu - 29

Održavanje i čišćenje - 31

Uputstvo za montiranje - 33

Поставете специалното уплътнение (доставено с уреда) върху периметъра на плота, внимавайки двата му края да се срещнат без припокриване.

Фиксирайте плота към кухненската мебел със специални фиксиращи скоби.

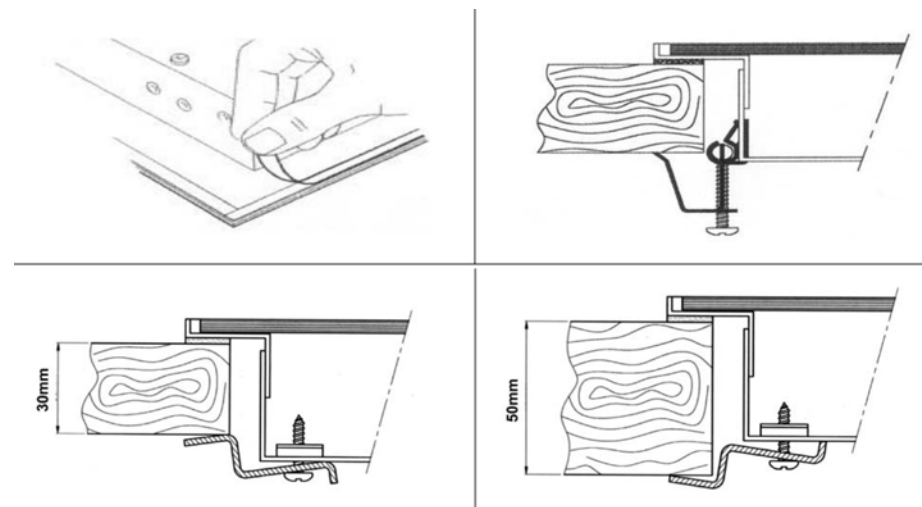

Предупреждения

Над плота може да се постави всякаква кухненска мебел, но на минимално разстояние над плота 600 мм. За да се избегне прекомерното нагряване, дори и в отсъствието на монтирана под него фурна, е необходимо да се направи изолация, най-малко с размерите на фиксиращите болтове.

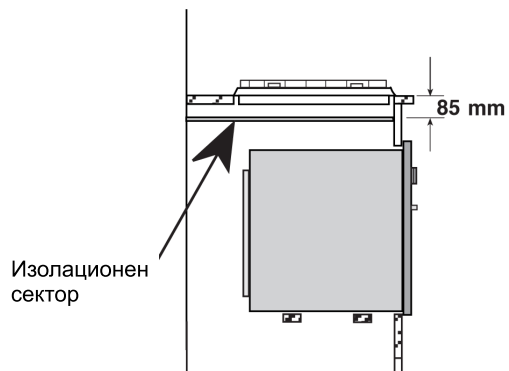

Символът  върху продукта или върху документа придружаващ продукта показва, че този уред не трябва да се третира като домакински отпадъци. Вместо това, той трябва да се предаде в подходящ сборен пункт за рециклиране на електрически и електронни уреди.

Унищожаването трябва да се извърши в съответствие с местните закони за опазване на околната среда и унищожаване на отпадъци.

POSTOVANI KORISNICI

Zahvaljujemo vam sto ste izabrali nas proizvod, sinonim za kvalitet i sigurnost. Nadamo se dace isti da odgovori vasim potrebama i zahtevima. Kada god smo vam potrebni ne dvoumite se potrazite nas. Mi cemo uvek biti uz vas kada god vam je potrebno za saradnju i za pruzanje svih potrebnih informacija vezanih za proizvode **EUROLUX**.

Симболот  обележан на уредот, или обележан на неговата документација, покажува дека тој уред не смее да се третира како домашен отпад. Наместо тоа тој уред треба да се предаде во најблискиот пункт за рециклирање на електрички и електронски уреди. Уништувањето треба да се изврши во согласност со локалните закони и во согласност со стандардите за животната средина .

Поштовани Клијенти,

Хвала Вам што сте избрале наш производ и надамо се, да ќе он одговарати Вашим захтевима.

Пажљиво прочитајте савете, који су наведени у овој књижици и Ваш апарат ќе бити ефикасан. Немојте се колебати да нас контактирате у случају потребе. Ми ћемо увек бити уз Вас, да Вам помажемо када то буде било неопходно и да Вам дајемо корисне информации у вези свих производа марке “**Eurolux**”.

Пред да замине од фабриката, овој уред е проверен и тестиран од стручни и квалификувани кадри, за да може да даде најдобри оперативни резултати. Секоја поправка или прилагодување кое може подоцна да биде потребно мора да се направи со најголема грижа и внимание. Поради оваа причина, ви препорачуваме секогаш да го контактирате добавувачот кој ви го продал уредот или нашиот најблизок сервисен центар, наведувајќи го типот на проблемот и моделот на уредот кој го поседувате. Оригинални резервни делови се достапни само во нашите технички сервисни центри. Не оставајте го отпадот од пакувањето расфрлан, поради безбедноста на децата и за заштита на животната средина, фрлете го на соодветно место.

СОДРЖИНА

Општи предупредувања - 15

Инструкции за користење - 17

Одржување и чистење - 19

Инструкции за монтирање - 21

Предупредување

Минималното растојание помеѓу плочата и било каков елемент над истата мора да биде 600 мм. За да се избегне прегревање, дури и во случај да нема фурна под плочата, просторот на раздвојување мора да се запази.

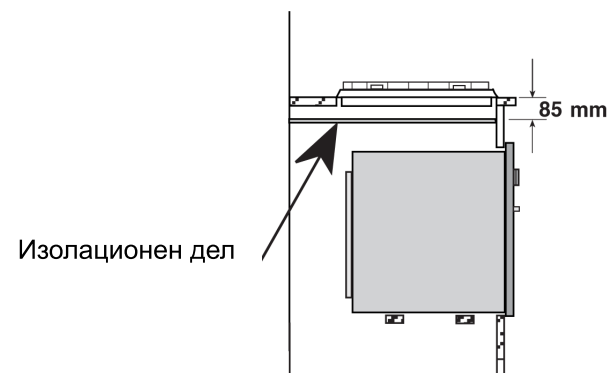

Поставете за заштитната гума на целиот периметар на плочата, внимавајќи краевите да не се поклопат.

Поставете ја плочата во отворот од елементот точно центрирана.

Поврзете ја плочата со елементот со специјалните поврзувачи.

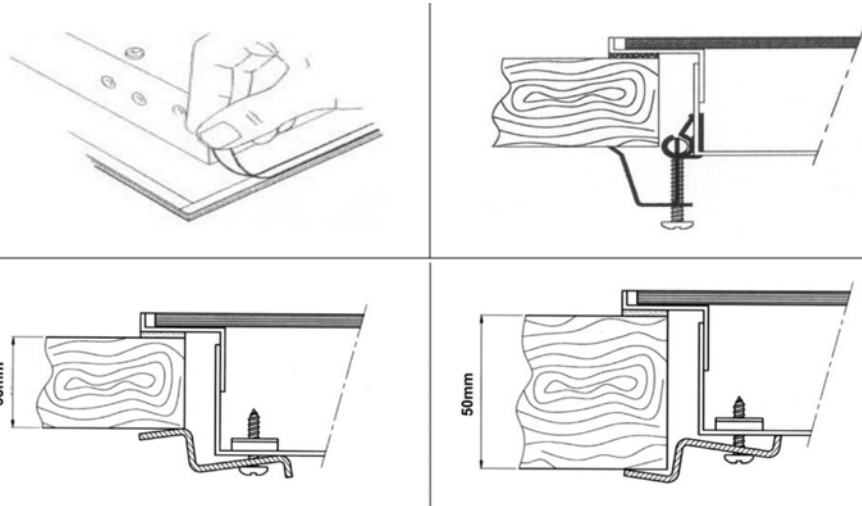

Општи предупредувања

Драги потрошувачи,

Ви благодариме што се одлучивте за нашиот производ. Со овој уред лесно се ракува. Пред да го монтирате и да почнете со употреба, ве молиме внимателно прочитајте го ова упатство. Упатството содржи соодветни инструкции за оптимална монтажа, користење и одржување на производот.

Овој производ е наменет за готвење и затоплување на храна. Не користете го за други намени.

Ви препорачуваме да го чувате ова упатство заедно со уредот во случај да биде даден на друго лице.

Овој уред е дизајниран за непрофесионална употреба во домовите. Треба да се користи од страна на возрасни свесни за потенцијалните опасности, а на децата не треба да им биде дозволено да имаат пристап или да си играат. За време на употребата, уредот може значително да се загрее на предните достапни делови.

Внимавајте на децата и лицата кои не се доволно самостојни да не ја допрат топлата површина додека е вклучена плотната или да не се во близина на уредот додека е вклучен.

Производот мора да биде монтиран од страна на компетентни и квалификувани лица кои се запознаени со тековните прописите за монтирање кои се на сила.

При чистење исклучете го уредот од електричното коло и почекајте да се олади.

Пред да ги отстраните тавите, исклучете го грејниот елемент.

Кабелот на уредот за напојување со електрична енергија не треба да се заменува од страна на корисникот. За замена контактирајте го само квалификуваниот персонал.

Ако се појави дури и најмала пукнатина на површината на стаклената керамичка плотна, веднаш исклучете ја од струјното коло.

Не ставајте алуминиумска фолија, пластични садови или било каков материјал што може да се стопи на топлата површина. Не користете ја стаклената керамичка плотна како основа за ставање на други предмети.

Не користете апарати на пареа при чистењето.

За било какви поправки, секогаш контактирајте го овластениот сервисен центар и барајте само оригинални резервни делови. Поправки од страна на некомпетентни лица можат да предизвикаат штета.

Можат да се користат стаклени, порцелански и метални садови за готвење, под услов тие да имаат многу рамна основа. Треба да се користат садови со дијаметар соодветен на површината за готвење. Не користете садови со дијаметар помал од оној на површината за готвење и не вклучувајте ги површините за готвење без садови за готвење. Уредот не е наменета да се управува со помош на надворешен тајмер или посебен систем за далечинско управување.

Не ставајте садови за готвење со несоодветно или деформирано дно на грејните површини, со цел да избегнете преполнување или излевање на течност. Не вклучувајте ги површините за готвење без садови за готвење.

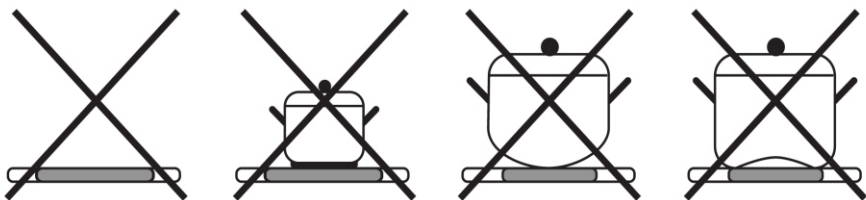

Овој апарат е согласно со директивите за :

- 2006/95/EC (ниско волтажни апарати)
- 2004/108/EC (електромагнетна компатибилност)
- 89/109/EC (делови кои доаѓаат во контакт со храна)
- 2002/96/EC (WEEE)
- 2005/32/EC (EuP)

Инструкции за онтирање

Инструкции за вградување во кујнски елементи

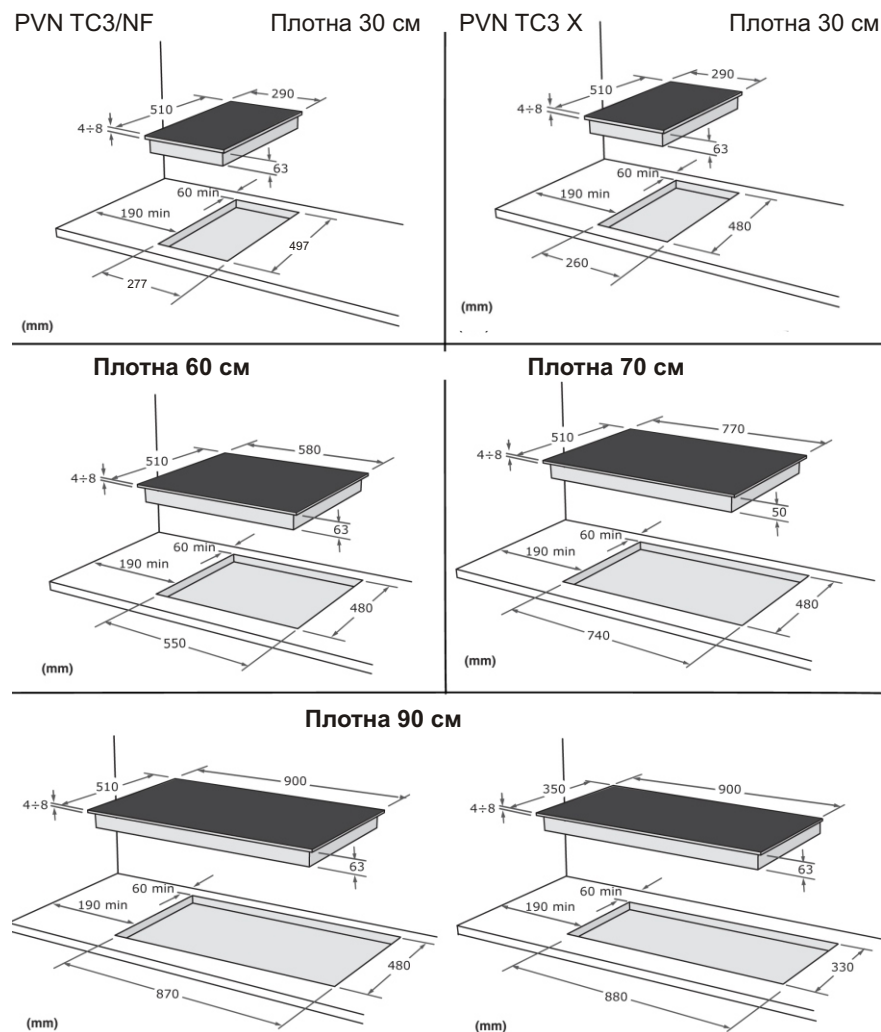

Апаратот може да биде поставен во сите видови на елементи кои имаат отпорност на екстра температури од најмалку 65°C над собната температура (EN60335 – 2 – 6). Избегнувајте инсталирање на апаратот во близина на запалливи материјали, на пример завеси, крпи и др.

Инструкции за инсталирање

Електрично поврзување

Уредот мора да биде електрично поврзан само од квалификуван персонал запознаен со тековните прописи за монтирање кои се на сила.

Уредот е подготвен за работа на наизменична струја, на напон прикажан на плочката со "карактеристични податоци" прикажана на крајот на упатството и на производот (исто така, видете, го дијаграмот за поврзување на производот).

Во случај на директно поврзување со електричното коло, мора да биде поставен двополен прекинувач помеѓу уредот и електричното коло со минимално отворање помеѓу контактите од најмалку 3 милиметри димензионирани во врска со напонот и во однос на тековните прописи кои се во сила. Жолтата/ зелената жица за вземјување не смее да биде прекината со овој прекинувач.







Кабелот за напојување мора да биде H05RR-F и мора да биде поставен на таков начин што во ниеден случај не може да постигне собна температура над 50 ° C.

Пред поврзувањето, проверете дали електричното коло има ефикасно вземјување кое ги исполнува прописите кои се на сила и дали штекерот или двополниот прекинувач се лесно дофатливи откако уредот е монтиран.

Кабелот за вземјување (жолт/зелен) поврзан со производот мора да биде подолг од останатите.

Производителот отфрла секаква одговорност во случај да не се почитуваат прописите кои се на сила.

Во зависност од моделот, следните симболи за работа на посебните грејни елементи во делот каде се наоѓаат контролните копчиња на плотната.

	ON/OFF симбол - ја вклучува и исклучува плотната
	Симбол за бирање на плоча за готвење
	симбол за бирање на плоча на готвење
	Симбол за зголемување на прилагодувањата
	Симбол за намалување на прилагодувањата
	Симбол за двојна плоча

Делот со контролните копчиња мора да биде исчистен и без пречки пред да се поврзе плотната со електричното коло. Дисплеј светлата во делот на контролните копчиња ќе светнат кратко кога плотната ќе се поврзе во струја.

Како да ги вклучите плочите за готвење:

Пред да се вклучат плочите за готвење, плотната мора да се вклучи на симболот **ON/OFF**. "0" или "H" ќе се појави на дисплејот. Плотната ќе се вклучи за околу 20 секунди, а потоа може да се вклучат и плочите за готвење. Одберете ја плочата така што ќе го притиснете соодветниот симбол, потоа допрете го симболот "+" или симболот -- 10 секунди. Кога ќе го допрете симболот, ќе се појави "1" на дисплејот. Ова може да се зголеми до "9".

Кога ќе го притиснете симболот – прилагодувањето "9" ќе се појави на дисплејот. Може да намалите до "1". Прилагодувањето 0 ја исклучува плочата за готвење.

Турбо функција **"A"** (ако е достапна):

Турбо функцијата ја засилува максималната моќност на плочата за готвење за одреден временски период (види табела), по што автоматски се враќа на одбраното прилагодување. Турбо функцијата се активира со притискање на симболот "+" во позиција 9. Наизменично се покажува бројот и буквата A. Прилагодувањето може да се прилагоди од 9 до 1 откако ќе се активира турбо функцијата.

Двојна плоча (ако е достапна) :

Функцијата за двојна плоча ја вклучува привремено соодветниот внатрешен дел од плочата за готвење (црвената точка покрај симболот на соодветната плоча ќе се вклучи). Со симболот за двојна плоча се исклучува надворешната плоча.

Забелешки :

Плочите за готвење може да се регулираат откако ќе се селектираат. Времето е различно во зависност од прилагодувањата (види табела).

"H" симболот значи дека соодветната плоча за готвење се уште е жешка. Во случај на прекин на електричната енергија, "H" симболот ќе се исклучи. Доколку ова се случи, внимавајте на плочите бидејќи се уште се жешки. Плочата за готвење може повторно да се вклучи кога симболот "H" е вклучен.

Како да се исклучат плочите за готвење:

Исклучете ја посебната плоча на готвење со селектирање, потоа прилагодувањето ставете го на нула или притиснете го соодветниот симбол и " " симболот заедно. Притиснете го **ON OFF** симболот да ги исклучите сите плочи на готвење. Во зависност од прилагодувањата, плочите за готвење имаат максимално време на работа по кое автоматски се исклучуваат (види табела) и "H" симболот се појавува.

Заклучување на копчињата:

Заклучувањето може да се активира само кога површините за готвење се исклучени. За да го активирате заклучувањето: вклучете ја плотната. Допрете ги симболите ⊖ и ⊙ (во зависност од моделот) истовремено се додека не се активира бипкање, а потоа повторно допрете го симболот ⊙. Накратко светнува серија од буквата „L“ неколку секунди со што заштитата се активира и контролните копчиња се блокираат.

За да го деактивирате заклучувањето: вклучете ја плотната. Допрете ги симболите ⊖ и ⊙ истовремено се додека не се активира бипкање, а потоа допрете го симболот ⊖.

Доколку се активира оваа функција останува активна и кога повторно ќе се вклучи плотната.

Предупредување:

Ако едно или повеќе од контролните копчиња се користат во неправилен редослед повеќе од 10 секунди, плотната ќе биде во грешка мод. Плочите за готвење автоматски ќе се исклучат и ќе се појави "ER03" симбол кој трепка и зуењето ќе се активира околу 10 секунди. Откако ќе се елиминира грешката (на пример нечистотија или предмет на плочата за готвење), визуелните и звучните сигнали ќе се деактивираат и плотната може да се користи повторно.

Повикајте техничка помош ако се појават други кодови на грешки и остануваат активни истите откако уредот ќе се излади.

Прилагодување	Време на работа < ON >	5 секунди < OFF >	Време на турбо функцијата	Максимална континуирана употреба (часови)
1	2	62	1 мин	6
2	4	60	3 мин	6
3	6	46	4 мин	5
4	8	43	6 мин	5
5	10	42	8 мин	4
6	16	36	2 мин	1,5
7	23	29	3 мин	1,5
8	33	19	4 мин	1,5
9	Секогаш вклучено		10 сек	1,5

Одржување и чистење

Пред чистење, исклучете го уредот од електричното коло.

После секоја употреба, откако ќе се олади, исчистете ја плотната отстранувајќи ги и најмалите остатоци, бидејќи откако плотната повторно ќе се вклучи може да биде невозможно да се отстранат истите. Користете само соодветни производи избегнувајте чистачи од челични волна, абразивни сунгери и прашоци за чистење, бидејќи ваквите производи можат да ја изгребат површината на стаклото.

Спрејовите за чистење печки не се соодвени, бидејќи можат да ја оштетат површината на стаклото.

Мали остатоци можат да се исчистат со влажна крпа или со топла вода и сапун. Круговите од сапун можат да се отстранат со вода која треба да се впије со мека крпа.

Дамки, предизвикани од вриење на течности кои претекуваат од садовите за готвење, се отстрануваат со оцет, лимон или производ за отстранување на дамки. Отстранете ги остатоците од детергент бидејќи следниот пат кога истите ќе се загреат можат да го оштетат стаклото.

За отпорни и закоравени остатоци ви препорачуваме да користите чистач за прозорци со метално сечилото кое лесно може да се најде на пазарот (погледнете ја сликата).

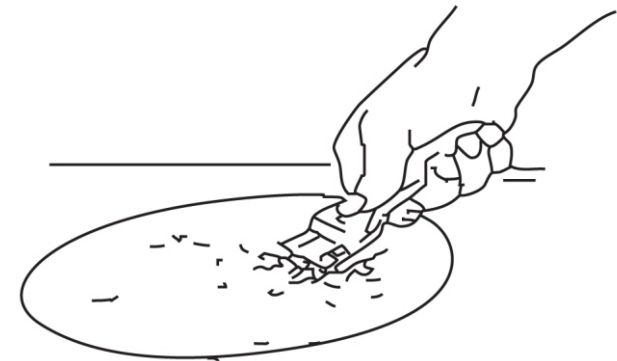

Не користите апарати на пареа за чистење.

За да поправите било какви аномалии при функционирањето, ве молиме контактирајте квалификуван персонал.