

LEKS GROUP**BG**

София: 02/963 33 20, 963 33 80, бул. Арсеналски 105, Пловдив: тел.: 032/633 778, ул. Цар Асен 30,
Варна: тел.: 052/504 634, бул. Вл. Варненчик 277, Бургас: тел.: 056/841 475, ул. Фердинандова 77
Русе: тел.: 082/872 717, ул. Борисова 84, Плевен: тел.: 064/833 172, ул. Данаил Попов 4,
Велико Търново: тел.: 062/603 883, бул. България 26, Благоевград: тел.: 073/832 782, к-с Парангалица,
Видин: тел.: 094/600 209, ул. Цар Александър II, к-с Съединение, бл. 12

SKOLEKS**МК**

Скопије: 02/ 322 75 80, ул. Народен Фронт Б-2, Кавадарци: 043/ 412 551, ул. Шишка Б.Б,
Битола: 047/ 242 885, ул. Прилепска 56, Тетово: 044/ 337 919, ул. Илинденска Б.Б
Струмица : 034 / 320 551, ул. Гоце Делчев бр.65

BEOLEKS**SRB**

Novi Beograd: 011/ 31 33 598; 011/ 31 33 597; 011/ 31 33 264; 011/ 31 33 826
Bul. Arsenija Čarnojevića 66

The logo for Eurolux, featuring a stylized triangle icon to the left of the brand name "Eurolux" in a bold, serif font.

Your Style...Your Life

СТЪКЛОКЕРАМИЧНИ ПЛОТОВЕ**СТАКЛОКЕРАМИЧКИ ПЛОЧИ****STAKLO PORCULANSKE PLOČE**

PVN MC2 X

PVN MC4 X

BG ИНСТРУКЦИИ ЗА ЕКСПЛОАТАЦИЯ**МК** УПАТСТВО ЗА УПОТРЕБА**SRB** UPUTSTVO ZA UPOTREBU

Simbol  na proizvodu, ili na dokumentima koja prate proizvod, označava da ovaj proizvod ne sme biti tretiran kao kućni otpad već se mora odneti na odgovarajuće mesto na kome se vrši reciklaža električne i elektronske opreme.

Odlaganje se mora vršiti u skladu sa lokalnim propisima o zaštiti životne sredine koji se tiču odlaganja otpada.

Преди напускането на завода, този уред е проверен и регулиран от експертен и квалифициран персонал, така че да предостави на потребителя най-добри експлоатационни резултати. Всякакъв ремонт или регулировка, които може да са окажат необходими в следствие, трябва да се извършат с най-голямо внимание и осторожност. Поради тази причина Ви препоръчваме винаги да се обръщате към търговеца, който Ви е продал уреда или към най-близкия Сервизен Център, специфицирайки вида на проблема и модела на уреда, който сте закупили. Моля помнете също, че оригиналните резервни части са налични само в нашите технически сервизни центри. Не оставяйте отпадъка от опаковката му без надзор, както от гледна точка на детската безопасност, така и за опазване на околната среда, обезвреждайте го в център за разделно събиране на отпадъци.

СЪДЪРЖАНИЕ

Основна информация
Инструкция за експлоатация
Поддръжка и почистване
Инструкции за монтаж

Основна информация

Уважаеми Клиент,

Благодаря за предпочитанието Ви да изберете нашия продукт. Този уред е лесен за употреба. Преди монтажа и използването му, моля прочетете внимателно тази инструкция. Тя съдържа точни напътствия за оптимален монтаж, експлоатация и поддръжка на уреда.

- Този продукт е предназначен за готвене и затопляне на храната. Не го използвайте за други цели.
- Много е важно да запазите тази книжка заедно с уреда, в случай, че ще се предаде на друг потребител.
- Този уред е предназначен за непрофесионална употреба от частни лица в домовете. Поради това той трябва да се използва от възрастни, запознати с евентуалните рискове, а на децата не трябва да бъде разрешено да го доближават с цел игра. По време на експлоатация, уредът може да е подложен на значително нагряване на достъпните предните части.
- Наблюдавайте децата и хората с увреждания през цялото време докато уредът е включен, за да не докосват горещата повърхност и да не са в близост с уреда, когато той е включен.
- Уредът трябва да се монтира само от компетентни и квалифицирани техници, запознати с действащите в момента законови нормативи по отношение на такъв монтаж.
- Преди поддръжка или почистване изключете уреда от електрическото захранване и го изчакайте да изстине.
- Преди да махнете готварските съдове, съответната нагревателна зона трябва да се изключи.
- Захранващият кабел на уреда не може да се подменя от потребителя. За такава подмяна се свържете само с квалифициран персонал.
- Дори само една незначителна пукнатина да се появи върху повърхността на стъклокерамичния плот, незабавно изключете електричеството.
- Не поставяйте алуминиево фолио, пластмасови кутии или какъвто и да е материал, който се разтапя от топлина, в близост с нагорещените повърхности. Не използвайте стъклокерамичния плот като носеща основа за други предмети.
- Не използвайте парна струя за почистване.
- За какъвто и да е ремонт винаги се свързвайте с оторизиран Сервизен Център и изисквайте само оригинални резервни части. Ремонти от некомпетентен персонал могат да предизвикат увреждане.

Postavite specijalni dihtung (dostaven sa uređajem) na površini perimatra ploče, pazeći da se njegova dva kraja ne preklope. Fiksirajte ploču prema kuhinjskom elementom sa specijalnim fiksirajućim žabicama.

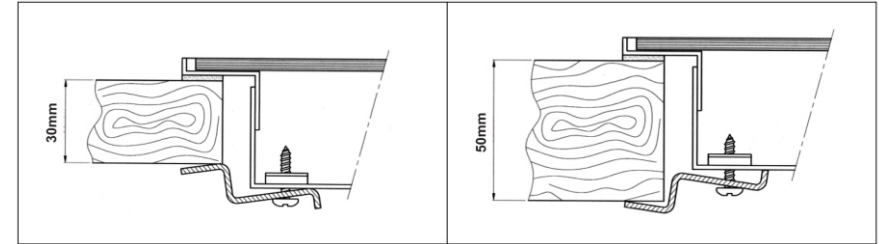

Pažnja

Iznad ploče može da se postavi svakakav kuhinjski mebel, ali na minimalno rastojanje izna ploče od 600mm. Da bi se izbeglo prekomerno zagrevanje čak i u otstustvo montirane ispod njea rerne, neophodno je da se napravi izolacija, najmanje sa dimenzijama šrafova za fiksiranje.

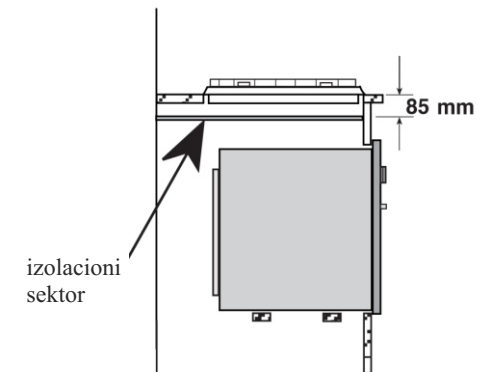

Инструкции за монтажу

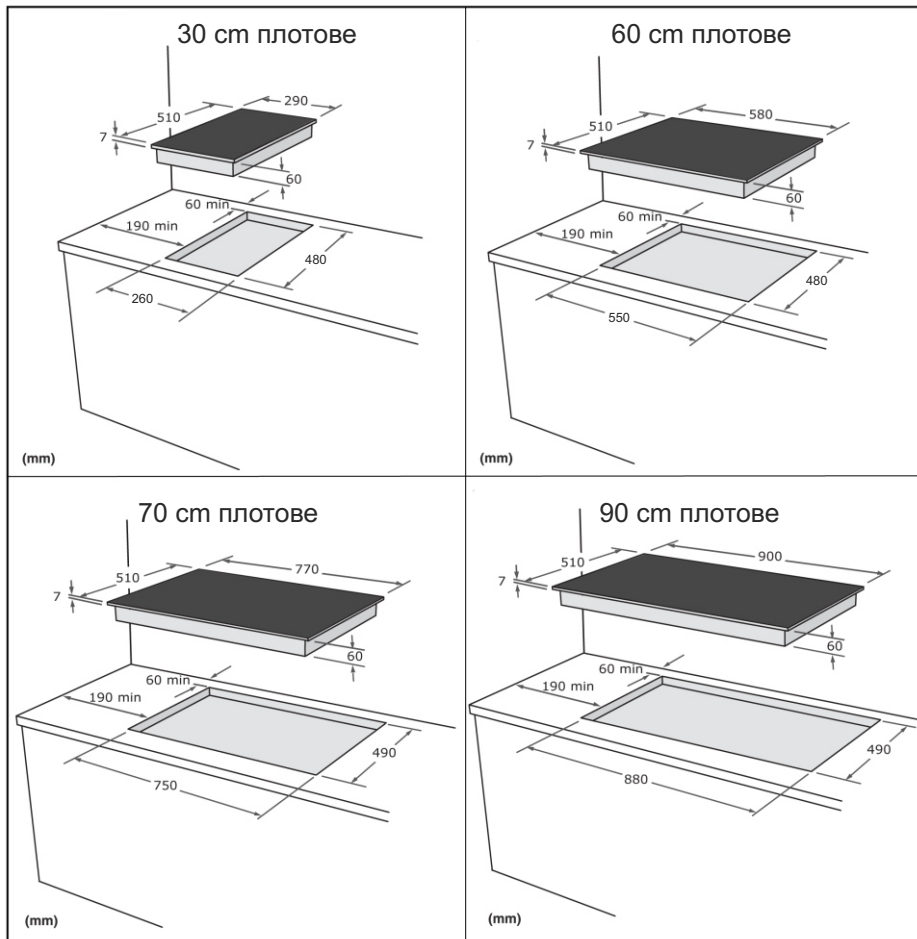

Уредјач може да се монтира и све типове кухинјских елемената, на којима су зидови постојани на температури најмање 65° степени над температуре околне средине (EN-60335-2-6). Избегавајте монтажу уређаја у близини запaljљивих материјала, на пр. Завесе, покриваче и др.

- Стъкло, порцелан и стоманени съдове могат също да се използват при условие, че имат много равно дъно.
- Трябва да се използват съдове с диаметър, подходящ на диаметъра на готварските зони. Не използвайте съдове с диаметър по-малък или по-голям от този на готварската зона и не включвайте готварските зони без да има поставени съдове върху тях.
- Уредът не е предвиден да бъде задействан посредством външен таймер или отделна дистанционна система на управление.
- Внимавайте да не поставяте съдове с нестабилно или деформирано дъно върху нагорещените повърхности, за да предотвратите инцидентни случаи от разливане или преливане на течности. Не включвайте готварските зони без съдове върху тях.

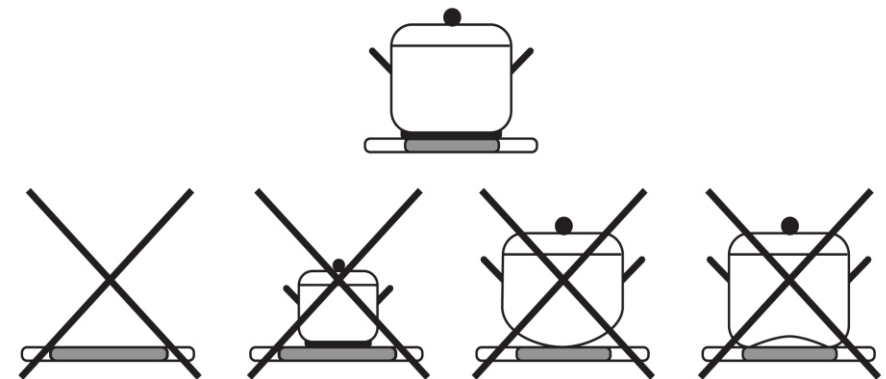

Този уред съответства с Директиви:

- 2006/95/EC (нисковолтови уреди)
- 2004/108/EC (електромагнитна съвместимост)
- 89/109/EC (части, влизащи в контакт с храна)
- 2002/96/EC (обезвреждане на електрическо и електронно оборудване)
- 2005/32/EC (изисквания за екодизайн към енергоемките продукти)

Инструкции за експлоатация

Врътките за превключване на отделните нагревателни зони са разположени в контролната зона на плотовете.

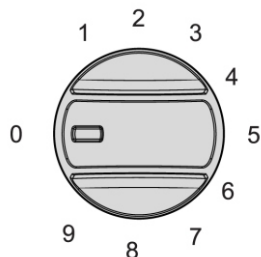

- **Включване на готварската зона:**

Завъртете врътката на избраната готварска зона до достигане на желаната мощност; по-голямата цифра означава по-продължителна работа на нагревателния елемент и поради това по-висока температура.

Разширена зона (ако има такава):

За включване на разширената зона завъртете съответната врътка до позиция © по посока на часовниковата стрелка докато се чуе кликване и след това позиционирайте върху желаното ниво на мощност. За изключване на разширената зона, изключете нагревателния елемент и след това завъртете врътката на желаната позиция.

- **Изключване на готварската зона:**

За да изключите нагревателния елемент, поставете врътката на позиция "0".

Забележка: Освен основната сигнална лампа, налице са и предупредителни светлини за остатъчна температура върху контролния панел. Те остават светещи след като е бил изключен нагревателния елемент, докато температурата на съответната готварска зона падне до около 50°C.

ELEKTRIČNO POVEZIVANJE

Električno priključivanje uređaja može obaviti stručno lice koje poznaje važeće propise i standarde.

Ovaj uređaj je spreman za rad na naizmeničnu struju, pri naponu koji je prikazan u tablici "karakteristike uređaja" koja se nalazi na kraju brošure i na proizvodu (takođe pogledajte shemu priključivanja na proizvodu).

U slučaju direktnog povezivanja sa mrežom (kabal bez utikača), neophodno je da stavite odgovarajući električni prekidač (bezbedonosni prekidač) pre uređaja sa minimalnim rastojenjem od 3 mm između kontakata u skladu sa važećim propisima. Provodnik za uzemljenje (žuta/ zelena žica) ne sme da bude prekinut bezbedonosnim prekidačem.

Kabal za struju mora biti H05RR- F i mora biti postavljen na takav način da ni u jednom trenutku ne bude izložen temperaturi za 50°C višoj od sobne temperature.

Pre priključivanja proverite da li napajanje ima efektivno uzemljenje koje je u skladu sa važećim propisima i da li su šteker ili dvopolni prekidač lako dostupni nakon montiranja uređaja. Provodnik za uzemljenje (žuta/ zelena žica) povezan sa krajnjim uređajem mora biti duži od drugih.

Proizvođač odbija svaku odgovornost u slučaju da važeći propisi nisu poštovani.

Servis i čišćenje

Pre kakve i da je operacije servisiranja i čišćenje ploče, isključite uređaj iz električnog napajanja.

Nakon svake upotrebe kada se ohladi očistite ploču kada odstranite čak i najmanje masnoće, koje ako se ploča ponovno uključi moglo bi da je nemoguće da se odstrane. Koristite samo prirodne produkte, a ne produkte koje sadrže abrazivna sredstva ili preparate u prahu koji mogu da oštete površinu stakla.

Sprejevi za čišćenje reme nisu preporučljivi zato što su agresivni i mogu da ogrebu površinu stakla.

Slaba zamašćenost može se odstraniti sa vlažnom krpom ili sa mlakom penastom vodom.

Fleke od sapuna mogu se odstraniti sa vodom koja treba da bude čista, koristeći meku krpu.

Fleke koje se stvaraju od preliivanja vode preko sudova, odstranjuju se sa sirćem i limunom. Otstranjujte ostatke preparata sa površine ploče, zato što ako isti ostanu mogu nakon sledećeg zagrejanja mogu postati agresivni agensi za staklo.

Za uporne i tvrde fleke preporučujemo korišćenje špakle za staklo sa metalnom ostricom, koja može lako da se nabavi na tržištu.

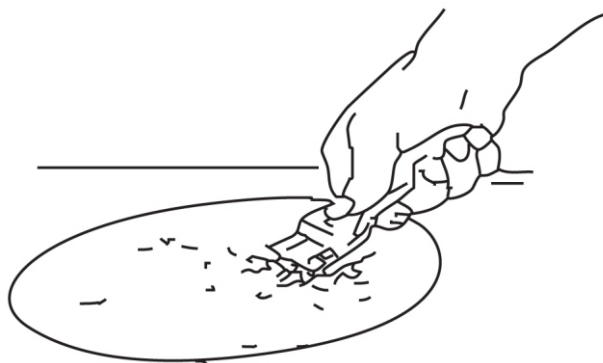

Ne koristite aparate koji stvaraju parnu struju za čišćenje.

Za servis nekih anomalija u radu uređaja molimo Vas povežite se sa kvalifikovanim personalom.

Поддръжка и почистване

Преди каквато и да е операция по поддръжката и почистването на плота, изключете уреда от електрическото захранване.

След всяка употреба, когато изстине, почистете плота като отстраните дори и най-малките замърсявания, които ако плотът се включи отново може да е невъзможно да се отстранят. Използвайте само подходящи продукти, избягвайки стоманена вълна, абразивни гъби или прахообразни почистващи препарати, тъй като тези продукти могат да надраскат повърхността на стъклото.

Спрейовите за почистване на фурни не са подходящи, тъй като те са агресивни и увреждащи повърхността на стъклото.

Слабо замърсяване може да се отстрани с влажна тъкан или с гореща сапунена вода.

Петна от сапун могат да се отстранят с вода, която трябва да бъде попита, използвайки мека тъкан.

Следи от котлен камък /накип, окисна кораца/ причинени от врящи течности, преливащи от съдовете, се отстраняват с оцет, лимон или продукти срещу котлен камък /накип, окисна кораца/. Отстранявайте отстатъците от препаратите, тъй като следващия път, когато се загреят могат да се превърнат в агресивни агенти за стъклото.

За **упорити и втвърдени корички** препоръчваме използването на шпатула за стъкло с метално острие, която може лесно да се намери на пазара (вижте фигурата).

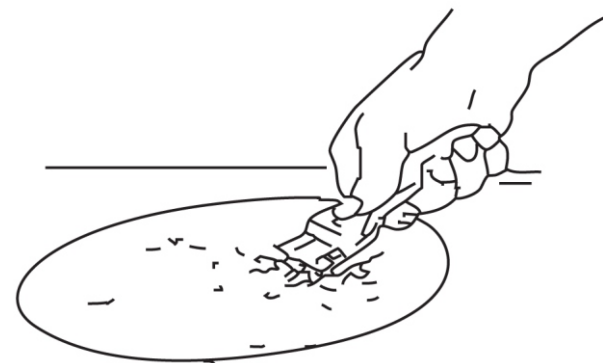

Не използвайте пароструйни устройства за почистване.

За ремонт на някои anomalii в работата на уреда, моля свържете се с квалифициран персонал.

Инструкции за монтаж

Електрическо свързване

Уредът може да бъде свързан към електрическото захранване само от квалифициран персонал, запознат с действащите в момента нормативни актове относно инсталацията на такива уреди.

Уредът е предназначен да работи на променлив ток, при напрежение показано върху табелката с данните на уреда, залепена върху уреда (също вижте диаграмата за свързване върху продукта).

В случай на директно свързване към електрическото захранване трябва да се постави еднополюсен ключ между уреда и главното захранване с минимална хлабина между контактите най-малко 3 мм, оразмерен за товара и отговарящ на действащите нормативи. Заземяващият проводник, оцветен в жълто/зелено трябва да не се прекъсва от този ключ.

Захранващият кабел трябва да бъде HO5RR-F и трябва да се позиционира по такъв начин, че нито една точка да не може да достига температура с 50°C над околната температура.

Преди да се изпълни свързването, проверете дали захранващата верига има ефективно заземяване, което удовлетворява действащите в момента нормативи и дали клемата или еднополюсният ключ са лесно достъпни, когато уредът е монтиран.

Заземяващият кабел (жълто/зелен проводник), свързан към клемата на продукта трябва да е по-дълъг от другите.

Производителят отказва всяка отговорност в случай, че не са спазени действащите нормативи.

Инструкции за експлатацију

Dugmadi za uključivanje određenih grejnih zona su postavljeni u kontrolnoj zoni ploče.

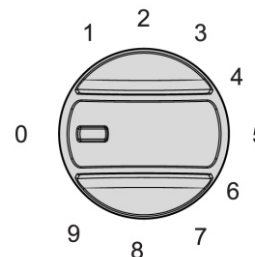

- Uključivanje zona za kuvanje

Okrenite dugme na izabranu zonu za kuvanje do postizanja željene moćnosti, veće cifra označava produženi rad grejnog elementa i zbog toga veću temperaturu. Proširena zona (ako ima takvu):

Za uključivanje proširene zone okrenite odnosno dugme do pozicije © u smeru strelice sata dok ne čujete zvuk i nakon toga pozicionirajte željeni nivo moćnosti. Za isključavanje proširene zone isključite grejni element i nakon toga okrenite dugme na željenu poziciju.

Isključivanje zone za kuvanje:

Za da isključite grejni element okrenite dugmad na poziciju „0“. Napomena:

Osim osnovne signalne lampe postoje i lampice za predupređivanje za zaostalu temperaturu na kontrolnom panelu. One ostaju svetleće nakon što je isključen grejni element, dok temperatura odnosno zone za kuvanje nije spala do oko 50° stepeni.

- Za bilo kakvu vrstu popravke uvek kontaktirajte ovlašćeni servisni centar i tražite samo originalne delove. Popravke od strane nestručnog lica mogu izazvati oštećenje uređaja.
- Staklene, porcelanske i čelične posude se mogu koristiti pod uslovom da imaju izrazito ravno dno. Treba koristiti posuđe koje ima prečnik odgovarajuć površini za kuvanje koja se koristi. Nemojte koristiti posuđe manjeg prečnika no što je prečnik površine za kuvanje i nemojte uključivati površine za kuvanje bez posuđa na njima.
- Ovaj uređaj nije namenjen da bi se njime rukovalo posredstvom eksternog tajmera ili zasebnog sistema daljinskog upravljanja.
- Vodite računa da ne stavljate sudove sa nestabilnim ili deformisanim dnom na grejne površine kako bi se izbegle nezgode usled prosipanja ili prelivanja tečnosti. Nemojte uključivati prazne površine za kuvanje, bez sudova.

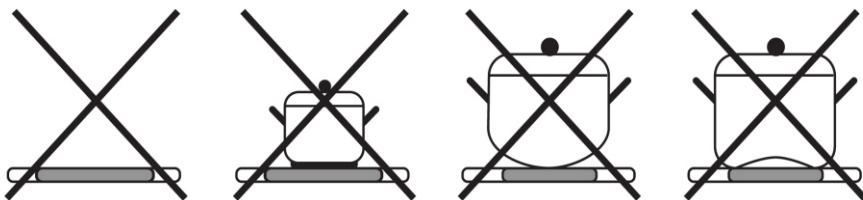

Ovaj uređaj je u suodnosu sa Direktivama:

- 2006/95EC (niskovoltni uređaj)
- 2004/108/EC (elektromagnetna postojanost)
- 89/109/EC (delovi koji ulaze u kontrolu sa hranom)
- 2002/96/EC (onemogućavanje električne i elektronske smetnje)
- 2005/ 32/ EC (EuP) (energetsko upotrebni proizvodi)

Инструкции за монтаж в кухненското обзавеждане

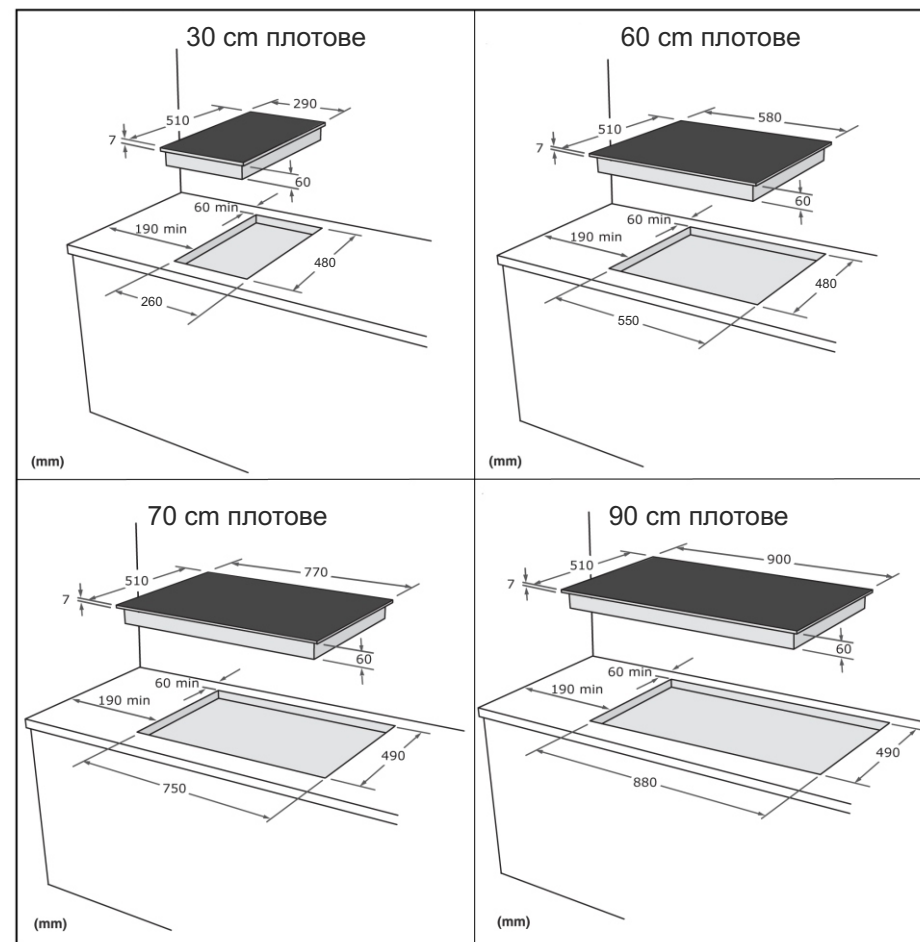

Уредът може да се монтира във всички видове кухненско обзавеждане, стените на което са устойчиви на температура най-малко 65°C над температурата на околната среда (EN 60335-2-6). Избягвайте монтажа на уреда в близост със запалими материали, например пердета, покривки и др.

Поставете специалното уплътнение (доставено с уреда) върху периметъра на плота, внимавайки двата му края да се срещнат без припокриване.

Фиксирайте плота към кухненската мебел със специални фиксиращи скоби.

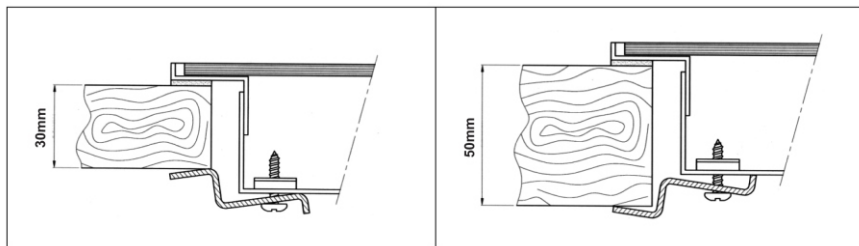

Предупреждения

Над плота може да се постави всякаква кухненска мебел, но на минимално разстояние над плота 600 мм. За да се избегне прекомерното нагряване, дори и в отсъствието на монтирана под него фурна, е необходимо да се направи изолация, най-малко с размерите на фиксиращите болтове.

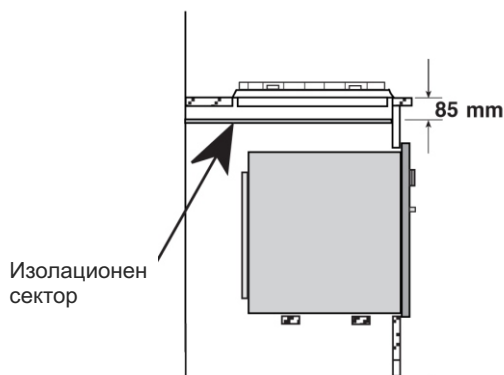

Символът  върху продукта или върху документа придружаващ продукта показва, че този уред не трябва да се третира като домакински отпадъци. Вместо това, той трябва да се предаде в подходящ сборен пункт за рециклиране на електрически и електронни уреди.

Унищожаването трябва да се извърши в съответствие с местните закони за опазване на околната среда и унищожаване на отпадъци.

OPŠTA UPOZORENJA

Uvaženi potrošaču,

Hvala Vam što ste izabrali naš proizvod. Ovaj uređaj je jednostavan za upotrebu. Pažljivo pročitajte ovu Brošuru sa uputstvima pre postavljanja i korišćenja uređaja. Brošura sadrži pravilne metode za optimalno montiranje, upotrebu i održavanje uređaja.

- Ovaj uređaj je namenjen za kuvanje i zagrevanje hrane. Nemojte ga koristiti u druge svrhe.
- Vrlo je važno da sačuvate ovu Brošuru sa uputstvima o uređaju u slučaju da uređaj dajete trećem licu.
- **Ovaj uređaj je namenjen za neprofesionalnu upotrebu od strane pojedinaca u kućnim uslovima. Uređaj treba da koriste odrasli svesni potencijalnih opasnosti, ne dozvoljavajući deci da se igraju sa njim. Prednji dostupni delovi mogu jako da se zagreju tokom upotrebe.**
- **Nadgledajte decu i osobe sa posebnim potrebama dok je ploča uključena tako da ne dotiču vrelu površinu i ne budu u blizini dok je uređaj uključen.**
- Montiranje uređaja treba da obavi kompetentno i stručno lice, koje je upoznato sa aktuelnim propisima o montiranju.
- Pre održavanja i čišćenja isključite uređaj iz struje i sačekajte da se ohladi.
- Pre uklanjanja šerpi, odgovarajući grejni elementi treba da budu isključeni.
- Korisnik ne sme sam da menja kabal uređaja. Za zamenu pozvati kvalifikovano lice.
- Ukoliko se i najmanja pukotina pojavi na površini staklo- porcelanske ploče, odmah isključite uređaj.
- Nemojte nikada stavljati aluminijumsku foliju, plastične sudove ili bilo kakav materijal koji se topi na toploj površini. Nemojte koristiti staklo- porcelansku ploču kao radnu površinu i na njoj držati predmete.
- Nemojte koristiti aparate na paru za čišćenje uređaja.

Nakon izlaza iz Zavoda taj je aparat proveren iz ekspertnog tima, tako da daje korisniku najbolje rezultate u radu. Svaki servis koji je potreban treba da se vrši sa velika pažnja i predostrožnosti. Zbog toga preporučujemo da se uvek obratite svog prodajnog centra koji Vam je prodao aparat, sa tačnim specifikacijama na problema i modela aparata, koji ste kupili. Molimo Vas da se setite da originalne rezervne delove sa nalaze u naše tehničke servisne centre.

SADRŽAJ

Osnovna informacija
Instukciju za upotrebu
Servis i čišćenje
Instukcije za montažu

Поштовани Клијенти,

Хвала Вам што сте изабрали наш производ и надамо се, да ће он одговарати Вашим захтевима.

Пажљиво прочитајте савете, који су наведени у овој књижици и Ваш апарат ће бити ефикасан. Немојте се колебати да нас контактирате у случају потребе. Ми ћемо увек бити уз Вас, да Вам помажемо када то буде било неопходно и да Вам дајемо корисне информације у вези свих производа марке **“Eurolux”**.

Пред да излезе од фабрика, врз овој апарат е извршена инспекција и прилагодување од страна на експертски и квалификуван персонал за да даде најдобри можни резултати. Секоја поправка или прилагодување мора да се изврши внимателно. Поради оваа причина, ве советуваме секогаш да го контактирате дилерот кој ви го продал овој апарат, или најблискиот Сервисен Центар, посочувајќи го проблемот и моделот на апаратот. Ве молиме да запомнете дека оригиналните резервни делови се достапни само во нашите Технички Сервисни Центри. Не го оставајте отпадот од пакувањето незаштитен. За безбедност на децата и за запазување на животната околина, ослободете се од истиот во центрите за отпад кои се наменети за тоа.

СОДРЖИНА

Генерални предупредувања
Инструкции за употреба
Одржување и чистење
Инструкции за инсталација

POSTOVANI KORISNICI

Zahvaljujemo vam sto ste izabrali nas proizvod, sinonim za kvalitet i sigurnost. Nadamo se dace isti da odgovori vasim potrebama i zahtevima. Kada god smo vam potrebni ne dvoumite se potrazite nas. Mi cemo uvek biti uz vas kada god vam je potrebno za saradnju i za pruzanje svih potrebnih informacija vezanih za proizvode **EUROLUX**.

Симболот  обележан на уредот, или обележан на неговата документација, покажува дека тој уред не смее да се третира како домашен отпад. Наместо тоа тој уред треба да се предаде во најблискиот пункт за рециклирање на електрички и електронски уреди. Уништувањето треба да се изврши во согласност со локалните закони и во согласност со стандардите за животната средина .

Општи предупредувања

Драги потрошувачи,

Ви благодариме што се одлучивте за нашиот производ. Со овој уред лесно се ракува. Пред да го монтирате и да почнете со употреба, ве молиме внимателно прочитајте го ова упатство. Упатството содржи соодветни инструкции за оптимална монтажа, користење и одржување на производот.

Овој производ е наменет за готвење и затоплување на храна. Не користете го за други намени.

Ви препорачуваме да го чувате ова упатство заедно со уредот во случај да биде даден на друго лице.

Овој уред е дизајниран за непрофесионална употреба во домовите. Треба да се користи од страна на возрасни свесни за потенцијалните опасности, а на децата не треба да им биде дозволено да имаат пристап или да си играат. За време на употребата, уредот може значително да се загрее на предните достапни делови.

Внимавајте на децата и лицата кои не се доволно самостојни да не ја допрат топлата површина додека е вклучена плотната или да не се во близина на уредот додека е вклучен.

Производот мора да биде монтиран од страна на компетентни и квалификувани лица кои се запознаени со тековните прописите за монтирање кои се на сила.

При чистење исклучете го уредот од електричното коло и почекајте да се олади.

Пред да ги отстраните тавите, исклучете го грејниот елемент.

Кабелот на уредот за напојување со електрична енергија не треба да се заменува од страна на корисникот. За замена контактирајте го само квалификуваниот персонал.

Ако се појави дури и најмала пукнатина на површината на стаклената керамичка плотна, веднаш исклучете ја од струјното коло.

Не ставајте алуминиумска фолија, пластични садови или било каков материјал што може да се стопи на топлата површина. Не користете ја стаклената керамичка плотна како основа за ставање на други предмети.

Не користете апарати на пареа при чистењето.

- За било какви поправки, секогаш контактирајте го овластениот сервисен центар и барајте само оригинални резервни делови. Поправки од страна на некомпетентни лица можат да предизвикаат штета.
- Можат да се користат стаклени, порцелански и метални садови за готвење, под услов тие да имаат многу рамна основа. Треба да се користат садови со дијаметар соодветен на површината за готвење. Не користете садови со дијаметар помал од оној на површината за готвење и не вклучувајте ги површините за готвење без садови за готвење.
- Уредот не е наменета да се управува со помош на надворешен тајмер или посебен систем за далечинско управување.
- Не ставајте садови за готвење со несоодветно или деформирано дно на грејните површини, со цел да избегнете преполнување или излевање на течност. Не вклучувајте ги површините за готвење без садови за готвење.

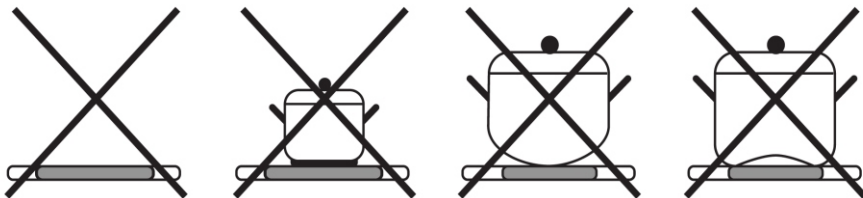

Овој апарат е согласно со директивите за :

- 2006/95/EC (ниско волтажни апарати)
- 2004/108/EC (електромагнетна компатибилност)
- 89/109/EC (делови кои доаѓаат во контакт со храна)
- 2002/96/EC (WEEE)
- 2005/32/EC (EuP)

Поставете за заштитната гума на целиот периметар на плочата, внимавајќи краевите да не се поклопат.

Поставете ја плочата во отворот од елементот точно центрирана. Поврзете ја плочата со елементот со специјалните поврзувачи.

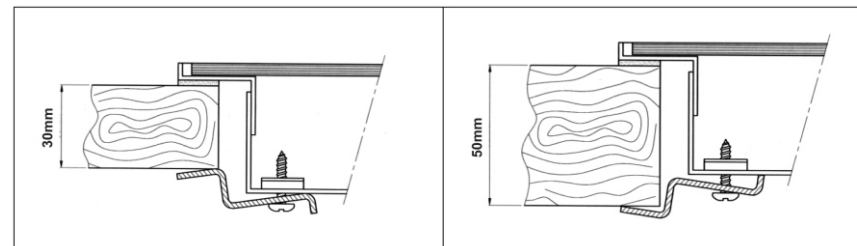

Предупредување

Минималното растојание помеѓу плочата и било каков елемент над истата мора да биде 600 мм. За да се избегне прегревање, дури и во случај да нема фурна под плочата, просторот на раздвојување мора да се запази.

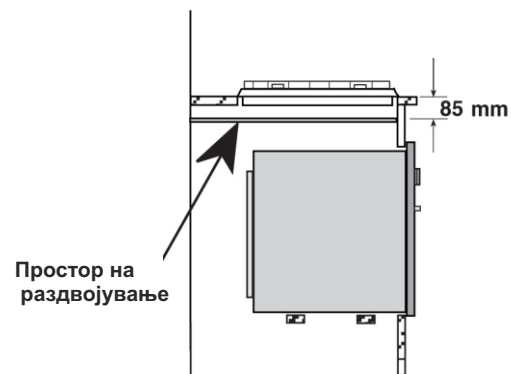

Инструкции за поставување во кујнските елементи

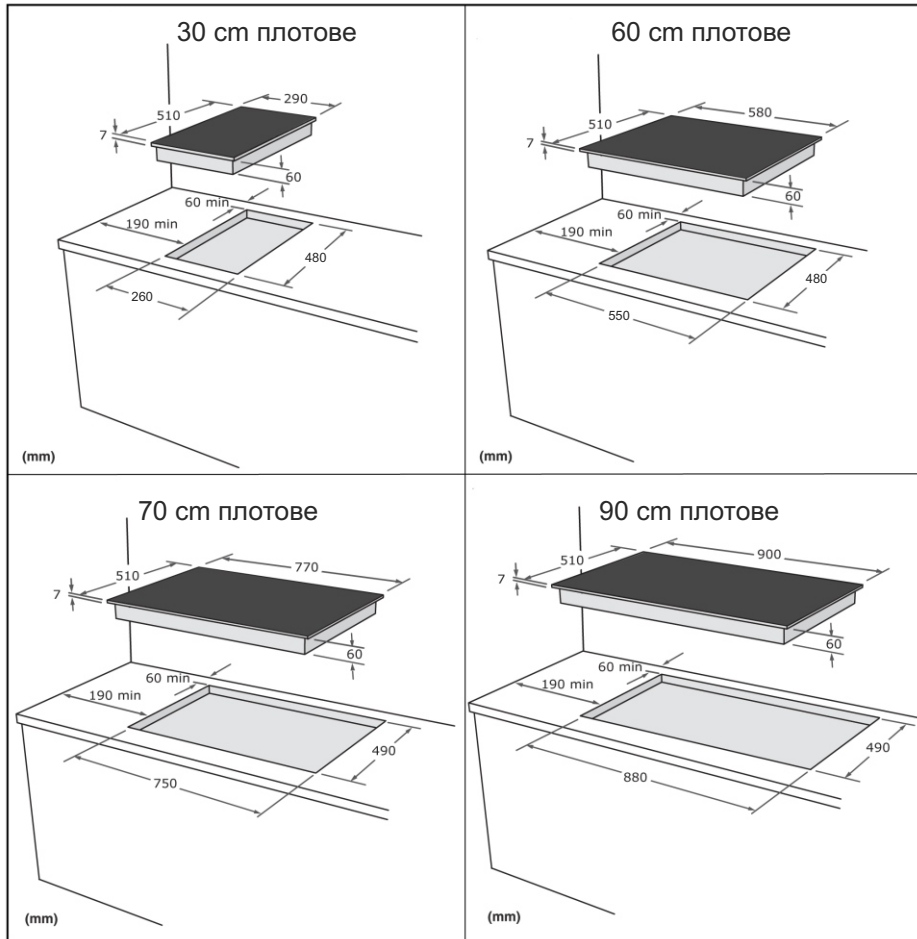

Апаратот може да биде поставен во сите видови на елементи кои имаат отпорност на екстра температури од најмалку 65°C над собната температура (EN60335 – 2 – 6). Избегнувајте инсталирање на апаратот во близина на запалливи материјали, на пример завеси, крпи и др.

Инструкции за употреба

Регулаторите за вклучување на индивидуалните грејни елементи се наоѓаат на контролната површина на плочата.

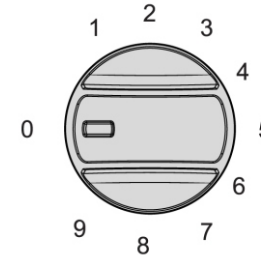

- **Вклучување на зоната за готвење**

Свртете го регулаторот на посакуваната позиција; колку е повисок бројот на регулација, толку повеќе се загрева елементот и топлината е поголема.

Проширена зона (доколку ја има):

За да ја вклучите проширената зона. Регулаторот  треба да се сврти во правец на стрелките на часовникот додека не кликне, и тогаш да се позиционира посакуваното ниво на регулација. За да ја исклучите проширената зона, исклучете го греачот, а потоа вратете го регулаторот на посакуваната позиција.

- **Исклучување на готварската зона:**

За да го исклучите греачот, поставете го регулаторот на позиција "0".

- **Забелешка:**

Како и генералното пилот светло, исто така има и предупредувачко светло за заостаната топлина на контролниот панел. Светлото за заостаната топлина останува вклучено и после исклучување на плочата, се додека температурата на загревачката зона не се намали. (околу 50°C).

Одржување и чистење

Пред секоја операција, исклучете го апаратот од напонската мрежа.

После секоја употреба, кога ќе се олади, исчистете ја плочата елиминирајќи ги и најмалите остатоци затоа што кога ќе ја вклучите повторно плочата истите нема да може да ги отстраните. Употрбувајте само адекватни производи за чистење, избегнувајќи челични четки, абразивни сунгери и прашкасти детергенти затоа што овие производи можат да ја оштетат површината на стаклото.

Спејовите за чистење фурни не се адекватни, затоа што се јаки и можат да направат штета на површината на стаклото.

Остатоците можете да ги отстраните со сува крпа или со топла сапуница.

Круговите од сапун можете да ги отстраните со вода која што морате да ја избришете со сува крпа.

Траговите од бигор, кои се создаваат од течности што се прелеваат од садовите, можете да ги отстраните со оцет, лимон или со средства за чистење на бигор. исчистете ги остатоците од детергент, затоа што кога ќе се загрее плочата тие можат да го оштетат стаклото.

За **остатоците кои се претвориле во тврда кора** ви препорачуваме да користите шпатула со метален жилет која што лесно можете да ја најдете во маркетите (погледнете ја сликата).

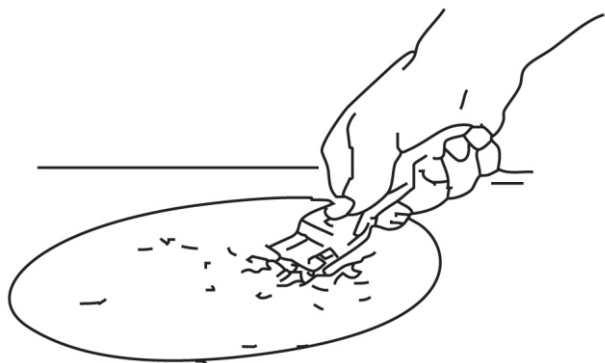

Не користете апарати на пареа за чистење на плочата.

При појава на некоја аномалија во функционирањето, ве молиме контактирајте со квалификуван персонал.

Инструкции за инсталирање

Електрично поврзување

Апаратот мора да биде електрично поврзан само од страна на квалификуван персонал кој ги познава регулативите за инсталација кои се на сила.

Апаратот е спремен за употреба во алтернативна струја, на волтажа која е покажана на плочата “ карактерни податоци “ на крајот од упатството и на производот (истотака погледнете го дијаграмот за поврзување на производот).

Во случај на директно поврзување со напонот, омниполарниот прекинувач мора да се постави помеѓу апаратот и напонот со минимален отвор помеѓу контактите од најмалку 3 мм кој е димензиониран да се полни и во согласност со регулативите кои се на сила. Жолто/зелената жица за заземјување не смее да биде прекината со овој прекинувач.

Напојниот кабел мора да биде H05RR-F и мора да биде поставен на таков начин што треба да се избегне контакт со поголема температура од 50°C над собната температура.

Пред да го направите поврзувањето, проверете дали напојната мрежа има заземјување кое соодветствува со регулативите и дали приклучокот на омниполарниот прекинувач е лесно достапен кога апаратот е инсталиран.

Кабелот за вземјување (жолт/зелен) поврзан со производот мора да биде подолг од останатите.

Производителот отфрла секаква одговорност во случај да не се почитуваат прописите кои се на сила.