

FABER

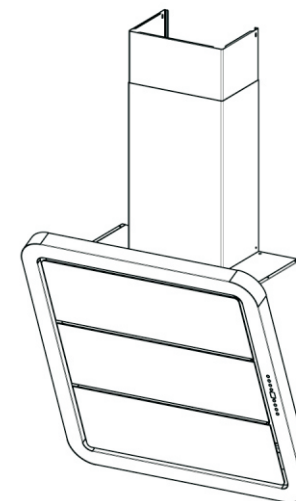

GALAXY

SKOLEKS

МК

Скопије: 02/ 322 75 80, ул. Народен Фронт Б-2, Кавадарци: 043/ 412 551, ул. Шишка Б.Б,
Битола: 047/ 242 885, ул. Прилепска 56, Тетово: 044/ 337 919, ул. Илинденска Б.Б

МК УПАТСТВО ЗА УПОТРЕБА

ПОЧИТУВАНИ КОРИСНИЦИ

Ви благодариме што имавте доверба во нас и го избравте нашиот производ, синоним на квалитет и сигурност. Се надеваме дека тој ќе одговара на вашите потреби и барања. Секогашкога имате потреба од нас, не двоумите се, побарајте не. Ние секогаш ќе бидеме до Вас кога за тоа има потреба за соработка и за понуда на секаков вид на корисни информации од производи на FABER.

Филтер со активиран јаглен (верзија со рецикулација)

Филтерот не се мие и не може да се обнови. Мора да се замени кога знакот FC се појавува на дисплејот или на најмалку 4 месеци. Сигналот за аларм, ако е активиран, се појавува само ако моторот за аспирирање е вклучен.

Активирање на сигналот за аларм

- Во верзијата со рециркулирање Аспиратори, алармот за заситување на Филтерот може да се оспособи при монтирањето или подоцна.
- Исклучете го светлото и моторот за аспирација.
- притиснете го копчето D Околу 5 секунди:
 - Пораката FC Puntino двапати трепка – **АКТИВИРАН** алармот за заситен филтер со јаглен
 - Пораката FC Puntino еднаш трепка – **ДЕАКТИВИРАН** алармот за заситен филтер со јаглен.

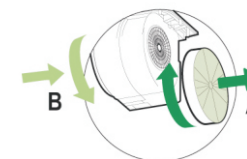

Заменување на филтерот за активен јаглен

Ресетирање на сигналот за аларм

- Исклучете го светлото и моторот на аспираторот, исклучете ја 24ч функцијата
- Притиснете и држете го копчето E (види Дел Употреба).

Заменување на филтерот

- Отворете ги confort плочите со извлекување
- Отстранете ги металните подмачкани филтри
- Отстранете ги филтрите со заситен активиран јаглен (A)
- Наместете ги новите филтри.(B)
- Вратете ги металните подмачкани филтри
- Затворете ги confort плочите

Осветлување

ЗАМЕНУВАЊЕ НА СВЕТЛОТО

Предупредување: Овој апарат има бело LED светилка класа IM според EN 60825-1:1994 +A1:2002 + A2:2001 стандарди. Максималната оптичка моќ @ 439: 7mW. Не гледајте директно во светилката преку други оптички средства (двоглед, лупа)

да ја замените светилката побарајте техничка помош. (Контактирајте техничка поддршка)

Симболот  обележан на уредот, или обележан на неговата документација, покажува дека тој уред не смее да се третира како домашен отпад. Наместо тоа тој уред треба да се предаде во најблискиот пункт за рециклирање на електрички и електронски уреди. Уништувањето треба да се изврши во согласност со локалните закони и во согласност со стандардите за животната средина .

Одржување ДАЛЕЧИСКИ УПРАВУВАЧ (ИЗБОРЕН)

Уредот може да се контролира со помош на далечински управувач кој работи на 1.5 V јаглерод-цинкови алкални батерии од стандарден тип LR03-AAA (не се дадени).

- Не ставајте го далечинскиот управувач близу до топлотни извори.
- Искористените батерии мора соодветно да се фрлат.

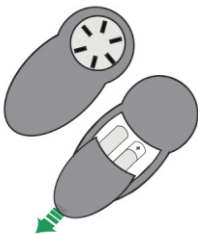

Чистење на комфорт плочите

- Извлечете ја комфорт плочата да ја отворите.
- Извадете го безбедносниот синџир (долна плоча)
- Извадете ги плочите од аспираторот со лизгање.
- Комфорт плочата никогаш не смее да се мие во машина за садови.
- Надворешниот дел исчистете го со влажна крпа и неутрален течен детергент.
- Внатрешноста исто така исчистете ја со влажна крпа и неутрален течен детергент; никогаш не употребувајте влажна крпа или сунѓери, или млаз вода, и не користете абразивни средства.

Откако ќе ја завршите горе спомената операција, закачете ја плочата и ставете ги пружините на аспираторот и затворете.

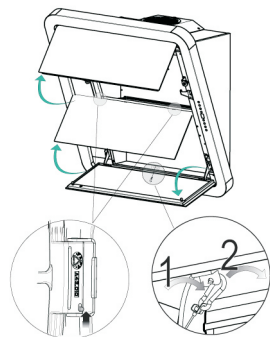

Метални подмачкани филтри

Филтрите можат да се мијат во машина за садови. Тие треба да се измијат кога знакот FC се појавува на дисплејот или на секои 2 месеци или почесто ако редовно се употребува аспираторот.

Ресетирање на алармот

Исклучете го светлото и моторот на аспираторот, а потоа исклучете ја 24ч функција, ако е активна.

Притиснете го копчето **E** (Во делот Употреба)

Чистење на филтрите

- Отстранете ги филтрите еден по еден со туркање кон задната страна на аспираторот и повлекување во исто време надолу.
- Внимавајте да не се искриват при миењето. Нека се исушат пред да ги ставите повторно. (Бојата на површината на филтерот може да се промени со текот на времето но ова нема влијание на ефикасноста на филтрите.
- Кога ќе ги поставувате филтрите внимавајте тие да бидат во точна позиција со рачката да е видлива од надвор.

Затворете ги комфорт плочите.

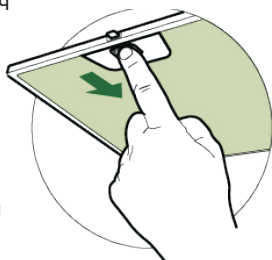

ПРЕПОРАКИ И ПРЕДЛОЗИ

⚠ Упатствата за употреба се однесуваат на неколку верзии на овој апарат. Сепак може да најдете описи на посебни карактеристики кои не се однесуваат на овој апарат.

Монтирање

- Произведувачот не презема одговорност за штета направена од неправилна и несоодветна инсталација.
- Минималното безбедно растојание меѓу горната површина на шпоретот и аспираторот е 650 мм (некои модели може да се наместат на пониска висина, проверете ги димензиите на работната површина и монтирање во соодветните поглавја од прирачникот)
- Проверете дали напонот на струјата одговара на онаа која е назначена на плочата која е фиксирана на внатрешната страна на аспираторот.
- За уредите од Класа I, проверете дали електричното снабдување гарантира соодветно заземјување
- Поврзете го аспираторот со одводот преку цевка со минимум дијаметар од 120 mm. Патот на одводот мора да биде најкраток колку што е можно
- Не поврзувајте го аспираторот со одводниот дел (цевка) кои носат гасови на согорување (бојлери, камини итн.)
- Ако аспираторот се користи со не-електрични апарати (пр. Апарати на гас), мора да се обезбеди доволно проветрување во просторијата за да се спречи враќање на издувниот гас. Во кујната мора да има прозорец преку кој постојано ќе се врши проветрување.

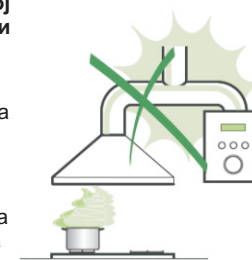

УПОТРЕБА

- Аспираторот е дизајниран исклучиво за домашна употреба за да се отстранат кујнските мириси.
- Никогаш не употребувајте го за други цели освен за оние за кои е назначен.
- Никогаш не оставајте голем отворен пламен кога аспираторот работи.
- Прилагодете го интензитетот на пламенот да биде само на дното на тавата и внимавајте да не се движи по страните.
- Длабоките тави со масло мора постојано да ги набљудувате додека ги користите: загреаното масло може лесно да избувне во пламен.
- Не фламирајте под аспираторот; опасност од пожар.
- Аспираторот не треба да го користат деца или луѓе кои не знаат правилно да го користат, освен ако не се под надзор и не им се даваат соодветни упатства од страна на лица кои се одговорни за безбедноста на истите.
- Децата треба да се надгледуваат да не играат со апаратот.

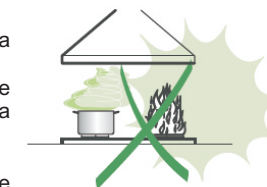

ОДРЖУВАЊЕ

- Исклучете го апаратот од струја кога ќе вршите било какво одржување.
- Исклучете и/или заменете ги Филтрите по некој одреден период (опасност од пожар).

Исклучете го аспираторот со влажна крпа и неутрален течен детергент

Карактеристики

Компоненти

| Ref. | Кол. | Компоненти на производот |
|-------|-----------------------|--|
| 1 | | Тело на аспираторот, комплетно со: Контролни копчиња, Светло, Филтри |
| 2.1 | | Горен дел |
| 2.2 | | Долен дел |
| 8 | | Насочна решетка на одводот за воздух |
| 9 | | Фланша |
| 16 | | Капаче на филтерот |
| | | |
| Ref. | Кол. | Компоненти на инсталацијата |
| 7.2.1 | 2 | Фиксирачки држачи на горниот дел на оцакот |
| 11 | 6 | Сидни приклучоци |
| 11a | 2 | Сидни приклучоци SB 12/10 |
| 12a | 6 | Навртки 4,2 x 44,4 |
| 12c | 10 | Навртки 2,9 x 6,5 |
| 12d | 2 | Навртки 2,9 x 9,5 |
| | | |
| кол | Документација | |
| 1 | Прирачник за упатства | |

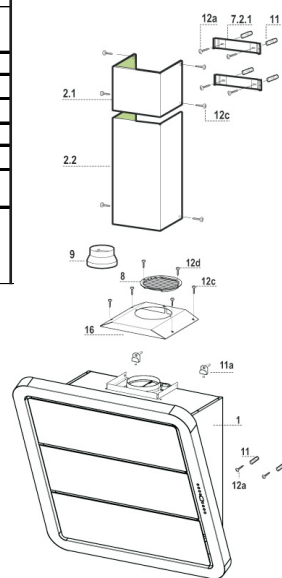

Контролна табла

| Копче | Функција | Дисплеј |
|----------|--|---|
| A | Вклучување и исклучување на моторот на аспираторот на брзина еден | Ја покажува прилагодената брзина. |
| B | Ја намалува брзината на работа | Ја покажува прилагодената брзина |
| C | Ја зголемува брзината на работа | Ја покажува прилагодената брзина |
| D | Ја активира интензивната од било која друга брзина, и од исклучен мотор. Оваа брзина е подесена да работи 10 минути, а потоа системот се враќа на брзината на која бил подесен претходно. Соодветна за готвење со голема миризба. Притиснете и држете го копчето околу 5 секунди, сите функции исклучени (моторот и светлата), да го активирате алармот за филтер со активен јаглен, вклучување и исклучување на истиот.. | Индикаторот HI трепка и времето кое преостанува FC + Punto (2 трепка) Аларм-исклучен FC+ Punto (1 трепка) Аларм-вклучен |
| E | 24ч функција Стартува моторот на брзина која овозможува аспирирање на секои 10 минути на секој час. Кога е вклучен филтерот за заситување може да се ресетира алармот со притискање на ова копче околу 2 секунди. Индикацијата е видлива кога моторот е исклучен. | Дисплејот покажува 24ч и точка на десниот долен агол трепка на секоја секунда, додека работи моторот. Се исклучува со притискање на копче. FF трепка трипати Кога постапката ќе заврши, дисплејот покажува FG Покажува дека е потребно да се измијат металните подмачкани филтри. Алармот се активира на секои 100 работни часа. FC Покажува дека алармот за заситен филтер со јаглен е активиран и филтерот треба да се замени; мора да се измијат и металните подмачкани филтри. Филтерот со јаглен се активира по 200 работни часови. |
| F | Функција за одложување Ја активира функцијата за одложување, со автоматско исклучување на моторот, вентилаторите и светлото за 30 минути. или со исклучување на моторот. Се исклучува до притискање на било кое копче или со исклучување на моторот. Притиснете и држете го копчето околу 5 секунди, сите функции исклучени (моторот и светлата), да го активирате вклучување и исклучување на далечинска контрола | Покажува симбол на часовник и трепка. Се исклучува со притискање на било кое копче. IR + Punto (2 трепка) Далечинска контрола вклучена IR+ Punto (1 трепка) Далечинска контрола исклучена |
| G | Вклучување и исклучување на светилките на максимален интензитет. | |
| H | Вклучување и исклучување на светлото. | |



Местење на оцакотоџакот мора да се намести на аспираторот.

Прицврстете го страничниот железен елемент **15** на телото на аспираторот со помош на навртките **12d** (2,9 x 9,5) кои се дадени.

Горен дел од оцакот

- Малку проширете ги страните на горниот оцак и закачете ги на држачите **7.2.1**, и проверете дали се наместени добро.
- Прицврстете ги страните на држачите со 4 навртки **12c** (2,9 x 9,5) кои се дадени.

Долен дел од оцакот

- Малку проширете ги страните на оцакот и закачете ги меѓу горниот оцак и сидот, и проверете дали се наместени добро.
- фиксирајте го долниот дел странично на телото на аспираторот со 2 навртки **12c** (2,9 x 9,5) кои се дадени.

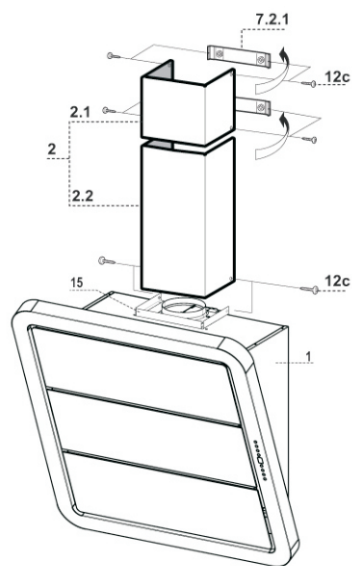

МОНТИРАЊЕ

Димензии

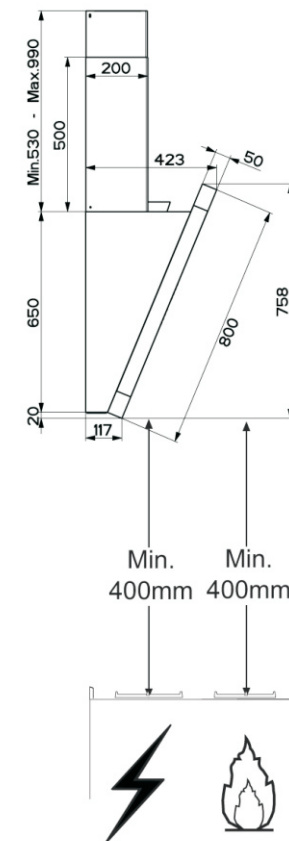
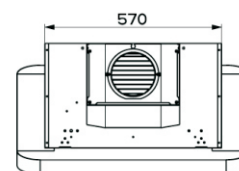
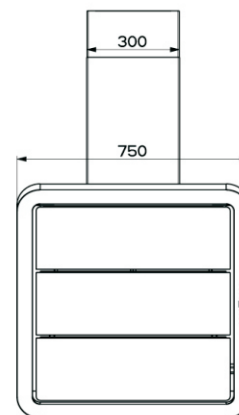

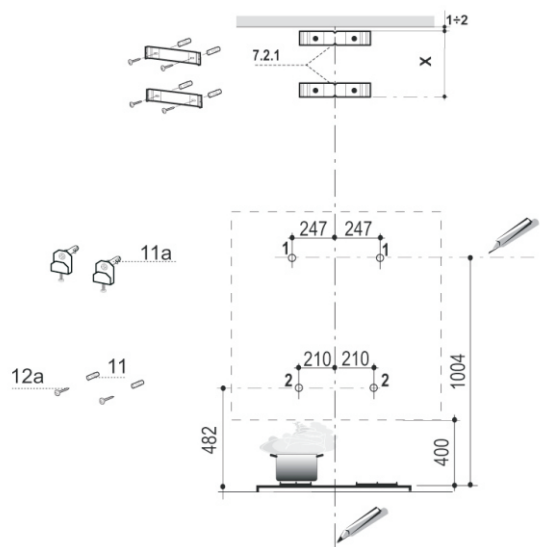

ДУПЧЕЊЕ ВО ТАВАНОТ/ И ФИКСИРАЊЕ НА ДРЖАЧИТЕ

Како прв чекор, постапете на следниот начин:

- Повлечете вертикална линија до таванот или горната површина, или на средината на делот каде аспираторот ќе биде инсталиран;
- Повлечете хоризонтална линија на минимум 1004 мм над горната површина на плотната.
- Обележете точката (1) на хоризонталната линија, 247 мм на десно од вертикалната референтна линија.
- Повторете ја оваа операција од другата страна и проверете дали двете точки се израмнети.
- Обележете референтна точка (2) како што е покажано на 210 мм од вертикалната референтна линија и 482 мм на работната површина на плотната.
- Повторете ја оваа операција од другата страна и проверете дали двете точки се израмнети.
- Издупчете ги обележаните точки (1), со 12 мм бургија.
- Издупчете ги обележаните точки (2) со 8 мм бургија.
- Внесете ги ѕидните приклучоци 11а во дупките (1) и прицврстете ги навртките..
- Наместете го приклучокот 11 во дупките (2).

Да монтирате декоративен оцак (изборно)

- Поставете ги држачите 7.2.1 во ѕидот, за 1-2 мм од таванот или горната граница израмнувајќи го централни засеци со вертикалната референтна линија.
- Обележете ги централните точки на дупките во држачот.
- Поставете го држачот 7.2.1 како што е прикажано, Xмм под долниот држач (X = висината на дадениот горен оцак), израмнувајќи го централни засеци со вертикалната референтна линија
- Обележете ги централните точки на дупките во држачот
- Издупчете ги обележаните точки, со ш 8 мм бургија
- Внесете ги ѕидните приклучоци 11а во дупките.
- Фиксирајте ги држачите со навртките 12а (4.2 x 44.4) кои се дадени со аспираторот.

Монтирање на телото на аспираторот

Отворете ги плочите за аспирирање.
Одвртете ја централната плоча од аспираторот со лизгање на елементот. (A)
Извадете ги металните подмачкани филтри со рачките.
Прилагодете ги двете навртки **Vr**, и држачите **11a**, да бидат на почетокот на лизгањето. (B).
Закачете го телото на аспираторот на двата држачи **11a**.
Од внатрешноста на телото на аспираторот, навртете ги навртките **Vr** да го израмните самото тело на аспираторот.
Навртете ја безбедносната навртка **11**.
Вратете и затворете ги плочите за аспирирање.

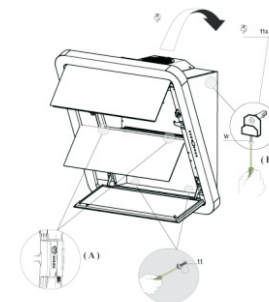

ПОВРЗУВАЊЕ

СИСТЕМ ЗА ОДВОД НА ВОЗДУХОТ ВЕРЗИЈА СО ЦЕВКИ

Кога ќе ја монтирате верзијата со цевки, поврзете го аспираторот со оцакот со помош на флексибилна или цврста цевка Ø 150 или Ø120мм, избор кој се остава на инсталатерот.

За да монтирате Ø120мм поврзување со одвод на воздух, ставете ја редукционата фланша 9 на одводот на аспираторот (Фиксирајте ја цевката во позиција со спојки за цевки (не се дадени). Отстранете ги филтрите со активен јаглен.

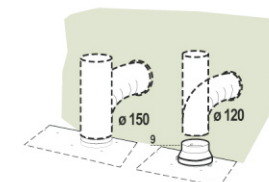

ОДВОД НА ВОЗДУХОТ СО РЕЦИРКУЛАЦИЈА

да монтирате аспиратор со одвод на воздух со кружење, мора да си купите прибор со филтер со активен јаглен.

Извадете го страничниот држач на оцакот.
Навртете го капачето на филтерот на одводот за воздух, со двете навртки **12c** фиксирајте ја решетката за одвод 8 на одводот со двете навртки **12d** (2,9 x 6,5) кои се дадени.

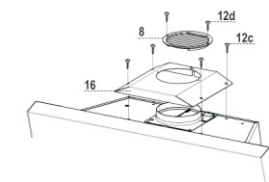

ЕЛЕКТРИЧНО ПОВРЗУВАЊЕ

Поврзете го аспираторот со струја преку приклучок со два пола и да има контактен простор од 3 мм.
Вратете ги подмачканите филтри и проверете дали конекторот на напојниот кабел е правилно поставен во приклучокот на страната на вентилаторот.

