

LINO
I N N O V A T I O N S

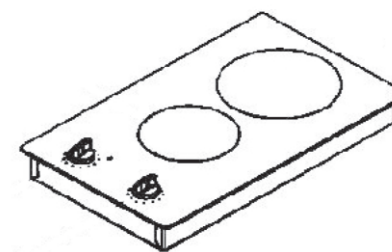

**ВИТРОКЕРАМИЧЕН ПЛОТ
PVS 30 2VM/NF**

**СТАКЛОКЕРАМИЧКИ ПЛОЧИ
PVS 30 2VM/NF**

**STAKLO PORCULANSKE PLOCE
PVS 30 2VM/NF**

BG ИНСТРУКЦИИ ЗА ЕКСПЛОАТАЦИЯ

MK УПАТСТВО ЗА УПОТРЕБА

SRB UPUTSTVO ZA UPOTREBU

LEKS GROUP

BG

София: 02/963 33 20, 963 33 80, бул. Арсеналски 105, Пловдив: тел.: 032/633 778, ул. Цар Асен 30,
Варна: тел.: 052/504 634, бул. Вл. Варненчик 277, Бургас: тел.: 056/841 475, ул. Фердинандова 77
Русе: тел.: 082/872 717, ул. Борисова 84, Плевен: тел.: 064/833 172, ул. Данаил Попов 4,
Велико Търново: тел.: 062/603 883, бул. България 26, Благоевград: тел.: 073/832 782, к-с Парангалица,
Видин: тел.: 094/600 209, ул. Цар Александър II, к-с Съединение, бл. 12

SKOLEKS

MK

Скопије: 02/ 322 75 80, ул. Народен Фронт Б-2, Кавадарци: 043/ 412 551, ул. Шишка Б.Б,
Битола: 047/ 242 885, ул. Прилепска 56, Тетово: 044/ 337 919, ул. Илинденска Б.Б
Струмица : 034 / 320 551, ул. Гоце Делчев бр.65

BEOLEKS

SRB

Novi Beograd: 011/ 31 33 598; 011/ 31 33 597; 011/ 31 33 264; 011/ 31 33 826
Bul. Arsenija Čarnojevića 66

Уважаеми Клиенти,

Благодарим Ви, че избрахте нашия продукт. Надяваме се, че той ще отговори на Вашите изисквания. Внимателно следвайте препоръките, изложени в тази книжка и така Вашият уред ще работи ефикасно. Не се колебайте да ни търсите при необходимост. Ние винаги ще бъдем до Вас, за да Ви сътрудним при нужда и за да Ви даваме полезна информация за всички продукти с марката "LINO".

TEHNIČKA POMOĆ I REZERVNI DELOVI

Pre napuštanja fabrike, uređaj je testiran i podešen od strane eksperata i stručnog kadra kako bi se dobili najbolji funkcionalni uslovi.

Sve popravke ili propisi koji se potom jave, zahtevaju da se obave s punom pažnjom od strane stručnog lica.

Iz tog razloga mi Vam preporučujemo da se uvek obratite prodavcu od kog ste kupili uređaj ili našem najbližem servisnom centru, specifikujući problem i model svog uređaja.

Molimo Vas da zapamtite da originalni rezervni delovi mogu da se nađu jedino u našim servisnim centrima za potrošače.

Gornji podaci su je odštampana na tabeli sa podacima koja se nalazi sa unutrašnje strane uređaja i na etiketi pakovanja.

Informacije iznad pružaju tehničkom licu mogućnost da namesti rezervne delove. Preporučujemo da popunite donju tabelu.

Симболот  обележан на уредот, или обележан на неговата документација, покажува дека тој уред не смее да се третира како домашен отпад. Наместо тоа тој уред треба да се предаде во најблискиот пункт за рециклирање на електрички и електронски уреди. Уништувањето треба да се изврши во согласност со локалните закони и во согласност со стандардите за животната средина .

FQ3VR01 (1 "Hi-light" grejna elementa sa senzorom)	
Voltaža	230 – 240 V
Frekvencija	50/60 Hz
Ukup. Snaga	2400 W
FQ3VR02 (PVS 30 2VM/NF) (2 "Hi-light" grejna elementa sa senzorom)	
Voltaža	230 – 240 V
Frekvencija	50/60 Hz
Ukup. Snaga	3000 W
FQ3VR03 (1 "Hi-light" grejna elementa + 1 cirk. konc. Ø180/ 210 sa senzorom)	
Voltaža	230 – 240 V
Frekvencija	50/60 Hz
Ukup. Snaga	3800 W
FQ3VR04 (1 "Hi-light" grejna elementa oval.konc. sa senzorom)	
Voltaža	230 – 240 V
Frekvencija	50/60 Hz
Ukup. Snaga	1700 W

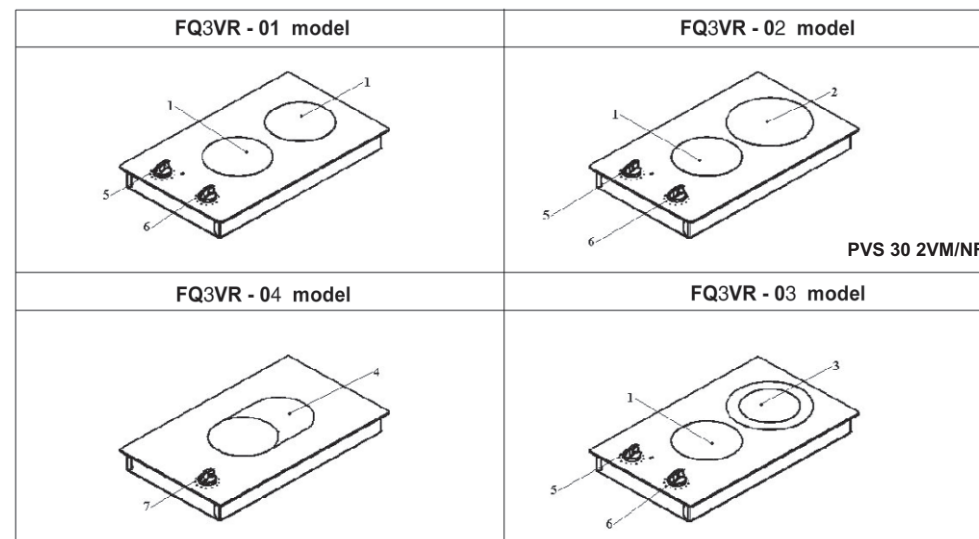

ОПИСАНИЕ НА НАГРЕВАТЕЛНИТЕ ЗОНИ

- | | |
|---|--|
| 1 Лъчист нагревателен елемент :
"hi-light" Ø 145 мм 1200 W | 5 Врътка за нагревателен елемент №1 |
| 2 Лъчист нагревателен елемент :
"hi-light" Ø 180 мм 1800 W | 6 Врътка за нагревателен елемент №2 и №3 |
| 3 Лъчист нагревателен елемент :
"hi-light" (двойна готварска зона)
Ø 180/120 мм (или 210/120 мм)
1700 W (2200 при 210/120) | 7 Врътка за нагревателен елемент №4 |
| 4 Лъчист нагревателен елемент :
"hi-light" (двойна готварска зона -
овална) Ø 145/250 мм 1800 W | |

1) УПОТРЕБА

ЕЛЕКТРИЧЕСКИ СЪКЛОКЕРАМИЧЕН ПЛОТ

Плотът е снабден с 2 лъчисти нагревателни елемента с различна мощност и диаметър. Нагревателните зони са лесно забележими благодарение на очертанията върху плота (виж снимката в описанието на нагревателните зони). Съответните мощности са изброени в таблица №1. На предния панел, близо до всяка врътка се намира икона, който показва за коя нагревателна зона се отнася врътката (фиг.1). Иконата съдържа светлинен индикатор, който се включва, когато температурата на нагревателната зона е над 60° C (виж фиг.1). Индикаторът ще се изключи само когато температурата на нагревателната зона стане под 60° C: затова наричаме този индикатор - индикатор за остатъчна топлина.

Включване на нагревателните елементи

Нагревателните елементи се управляват от енергийни регулатори с 6 позиции (виж фиг.1), които позволяват голям обхват на различни температури. В таблица №1, ние даваме инструкции за различните степени на нагряване.

За да включите нагревателните елементи е необходимо да завъртите в посока на часовниковата стрелка или в посока обратна на часовниковата стрелка съответната врътка. Индикаторът 11 показва включване на един или повече нагревателни елементи. За да включите нагревателните елементи с двойна зона е необходимо да завъртите в посока на часовниковата стрелка врътката и да спрете на позиция „0”. За да намалите от позиция 6 на позиция 2, включете само една нагревателна зона.

Как да използвате нагревателните зони

Нагряването става само във вътрешната част на кръговете, очертани върху специалното стъкло. Кръговете трябва да бъдат изцяло покрити от съдовете.

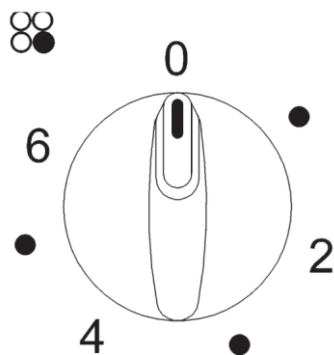

фиг.1

SNAGA ELEKTRIČNIH KOMPONENTI, VREDNOSTI

VREDNOSTI	W
Zračni električni grejni element "hi-light" ø 145 mm	1200
Zračni električni grejni element "hi-light" ø 180 mm	1800
Zračni električni grejni element "hi-light" dvostruka zona za kuvanje (konc.) ø 180/120 mm	1700
Zračni električni grejni element "hi-light" dvostruka zona za kuvanje (konc.) ø 210/120 mm	2200
Zračni električni grejni element "hi-light" ø 210 mm	2300
Zračni električni grejni elementr "hi-light" dvostruka zona za kuvanje (ovaln.) ø 145/250 mm	1800

VRSTE I PRESECI ELEKTRIČNIH KABLOVA

Vrsta kabla	Monofazna struja	Trofazna struja	Trofazna struja
Gumeni H05 RR-F	3 x 1.5 mm ² (*)		

(*) imajući u vidu istovremene faktore

- Alternativno, električno priključivanje može biti zaštićeno i diferenciranim električnim prekidačem visoke osetljivosti.
Savetujemo Vas da povežete odgovarajuću zeleno-žutu žicu uzemljenja sa odgovarajućim sistemom uzemljenja.

UPOZORENJA:

Svi naši proizvodi su kreirani i proizvedeni u saglasnosti sa evropskim standardima EN 60 335- 1 i EN 60 335-2-6 I odgovarajuće dopune.

Uređaj je proizveden u skladu sa propisima sledećih EEC direktiva:

CEE 89/ 336 + 92/ 31 + 93/ 68 u pogledu elektromagnetne kompatibilnosti.

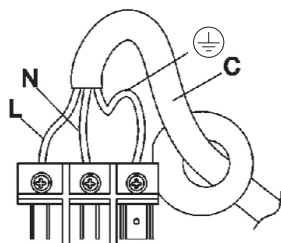

slika 11

ODRŽAVANJE

Pre bilo kakvog delovanja, isključite uređaj iz struje.

ZAMENA KOMPONENTI

Zamena komponenti koje su smeštene u unutrašnjem delu: potrebno je da podignete uređaj iz kuh. elementa (ormarića), okrenete ga, olabavite zavrtnje i izvadite sa dna.

Nakon ovih radnji, moguće je raditi na pločama, komutatorima i sponama.

Za održavanje kabla, potrebno je da oborite ploču.

U slučaju zamene ulaznog kabla, instalater mora da ostavi provodnik za uzemljenje dužim od faznog provodnika i mora da se pridržava upozorenja datih u odeljku ELEKTRIČNO

PRIKLJUČIVANJE

Da biste rasklopili uređaj ponovite obrnuti process.

TEHNIČKE KARAKTERISTIKE ELEKTRIČNIH KOMPONENTI

Kako bi posao instalatera bio olakšan, predstavljamo Vam tablicu sa karakteristikama komponenti:

Мощност и размери на нагревателните зони		Позиция за регулиране на вртките	възможни		
№ на зоната	Диаметър в мм.			Нагревателен елемент	Мощност W
1	145	лъчист "hi-light"	1200	1	Разтопяване на масло, шоколад и др.
2	180	лъчист "hi-light"	1800	1-2	Стопяване на малки количества течности и поддържане на ястието топло
3	180/120 или 210/120	лъчист "hi-light"	1700 (2200 ако ø210/120)	2-3	Стопяване на храна, която е била дълбоко замразена, готвене на плодове и варива
4	210	лъчист "hi-light"	2300	2-3	Стопяване на храна, която е била дълбоко замразена, готвене на плодове и варива
5	145/250	лъчист "hi-light"	1800	3-4	Готвене на месо, риба, варива със сос
				4-6	Пържене на месо, риба, пържоли и яйца
				6	Пържене и варене на големи количества вода

ПРЕДУПРЕЖДЕНИЯ:

За правилна употреба, моля погледнете фигура 2 и помнете:

- Включвайте плота към електричеството само, ако има поставен съд на някоя от готварските зони.
- Използвайте готварски съдове, които имат плътни и идеално плоски дъна.
- Използвайте готварски съдове със същия диаметър, като този на готварската зона.
- Подсушете дъното на готварския съд преди да го поставите върху готварската зона.
- Не влачете готварския съд по плота, за да не повредите керамичното стъкло.
- По време на използване на готварските зони, моля дръжте децата далече от зоните. Уверете се, че дръжките на тенджерите се намират извън нагревателната зона. Имайте в предвид, че горещите мазнини са възпламеними.
- Готварските зони след употреба остават горещи. Докато не се изключи индикатора за остатъчна топлина не поставяйте върху тях предмети, не се опирайте с ръце върху тях, за да избегнете изгаряния.
- Ако стъклото се пропука, моля да изключете уреда.
- Не използвайте пластмасови съдове или алуминиево фолио.
- Не използвайте плота като работна площ.

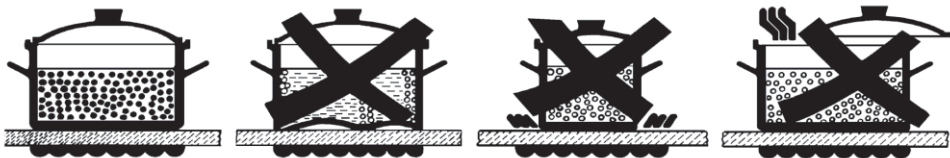

фиг.2

ELEKTRIČNO PRIKLJUČIVANJE

Električno priključivanje uređaja mora biti izvedeno u skladu sa važećim propisima i standardima.

Pre priključivanja uređaja, proverite da li:

- su snaga električnog sistema i izlazna snaga adekvatne maksimalnoj snazi uređaja (pogledajte identifikacionu etiketu na donjoj strani uređaja).
- Izlazi i ceo sistem električne energije imaju dovoljno uzemljenje u skladu sa važećim propisima i standardima. Proizvođač odbacuje svu odgovornost u slučaju nepridržavanja ovih propisa.
- Ukoliko uređaj nema ulazni kabal, priključite sponom odgovarajući deo kabla (pogledati tabelu, paragraf 5), pazeći da provodnik uzemljenja bude duži od faznog, prateći shemu na sl. 11.

Kada priključenje na ulazni sistem ide preko utičnice

Stavite na ulazni kabal, ukoliko nije snabdeven, normalizovan utikač adekvatan uzemljenju pokazanom na identifikacionoj etiketi. Povežite žice kao što je pokazano na sl. 11 vodeći računa da poštujuete sledeći opis:

Slovo L (faza) = braon kabal

Slovo N (neutralni provodnik) = plavi kabal

Simbol Uzemljenje (⊕) = kabal zeleno-žute boje

Naše ploče, takođe, mogu da rade na trofaznu struju. Povežite kablove u skladu sa shemom na sl. 13, vodeći računa da poštujuete sledeća obeležja:

Slovo L₁ (live) = Kabal braon boje

Slovo L₂ (live) = Kabal crne boje

Slovo L₃ (live) = Kabal crne boje

Slovo N (neutralni provodnik) = kabal plave boje

Simbol Zemlje (⊕) = kabal zeleno-žute boje

- Ulazni kabal mora biti postavljen tako da ni jedan njegov deo ne bude izložen temperaturi od 50° C iznad temperature okruženja.

- Nikada nemojte koristiti reduktore, adaptere za priključivanje pošto oni mogu izazvati pogrešan kontakt i dovesti do ozbiljnog pregrevanja.

- Utikač mora biti dostupan nakon ugradnje.

Kada je uređaj priključen direktno na električnu mrežu

Umetnite između sistema el. energ. i uređaja odgovarajući električni prekidač (bezbedonosni prekidač) na minimalnom rastojenju između kontakata od 3mm.

- Provodnik za uzemljenje ne sme da bude prekinut bezbedonosnim prekidačem.

PRIČVRŠČIVANJE

Grejna ploča ima specijalni zaštitnik (izolator) koji štiti od infiltriranja tečnosti ispod ploče (u paketu je). Da biste pričvrstili zaštitnik, molimo Vas da se pridržavate sledećih uputstava:

1. Okrenite grejnu ploču i skinite nalepnicu zaštitnika. Pravilno položite nalepnicu "E" (sl. 8) iznad same ivice ploče tako da spoljna strana nalepnice odgovara spoljnoj perifernoj ivici ploče. Krajevi traka moraju odgovarati jedni drugima, bez preklapanja.
2. Ravnomerno i sigurno pričvrstite nalepnicu na ploču, pritiskajući je prstima na mesto (sl. 9).
3. Stavite grejnu ploču na vrh kuh. elementa.
4. Pričvrstite spone na odgovarajuće podešivače tela pomoću zavrtnja F (sl. 7-9)

Kako biste tokom rada izbegli kontakt sa pregrejanim dnom ploče, neophodno je da stavite drveni umetak, pričvršćen zavrtnjima na minimalnoj udaljenosti od 70 mm od vrha (sl. 10)

UPOZORENJE:

Lepak (zaptivač) korišćen za spajanje plastičnog laminata ormarića mora biti takav da izdrži temperaturu veću od 150° C: u suprotnom će doći do razdvajanja.

Instalater mora imati na umu da je mešoviti uređaj Y tip.

Stenka rerne, susedna i okolna površina moraju biti izdržljive za temperature veću od 65° C iznad temperature okruženja.

Ovaj uređaj nije namenjen osobama (uključujući i decu) sa smanjenom psihičkom, senzornom ili mentalnom sposobnošću ili nedostatkom iskustva ili poznavanja uređaja, osim ako su im date instrukcije kako da koriste uređaj ili ako ih nadgleda lice odgovorno za njihovu bezbednost.

Deca moraju biti nadgledana kako se ne bi igrala sa uređajem.

Ploča

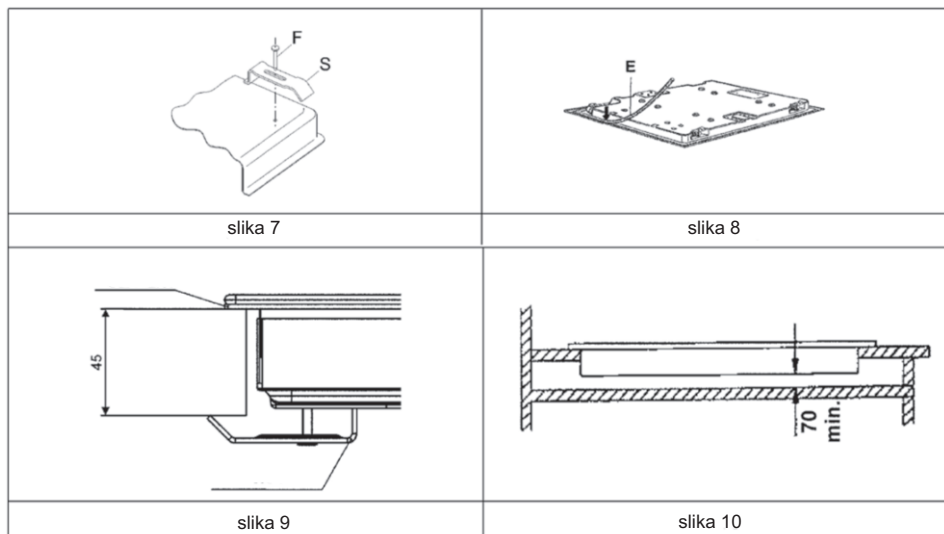

2) ПОЧИСТВАНЕ НА НАГРЕВАТЕЛНИТЕ ЗОНИ

Преди да предприемете каквато и да е операция по почистването на плота, изключете уреда от електрическата мрежа.

Ако искате да запазите повърхността чиста и блестяща, ние Ви препоръчваме да използвате силиконов препарат. Ако използвате такива препарати преди приготвянето на мармалад, това ще помогне да защитите повърхността на плота. Много е важно да почиствате повърхността на плота веднага след неговата употреба, докато стъклото е още топло.

Не използвайте гъбички с покритие от стоманена вълна, абразивни прахообразни препарати и спрейове с корозивно действие.

В зависимост от степента на замърсеност на плота, ние Ви препоръчаме:

- Незначителни петна: достатъчно е да използвате навлажнена чиста кърпа.
- Петна от загоряла храна или зацапване могат да се отстранят със специална шпатула (фиг.3);

Бъдете внимателни, шпатулата може да Ви нарани.

- Следи от изкипели течности могат да се отстранят с използването на оцет или лимон.

Обърнете внимание да не допускате попадането на захар или субстанции, съдържащи захар върху стъклото. В този случай изключете уреда и почистете повърхността с гореща вода и със шпатулата.

- След известно време върху стъклото може да се появи метален отблясък и драскотини (фиг.4), дължащи се на неправилното почистване и неправилна употреба на готварски съдове. Драскотините са трудни за отстраняване, но те не влияят на добрата работа на плота.

- Не използвайте пароструйни устройства за почистване на уреда.

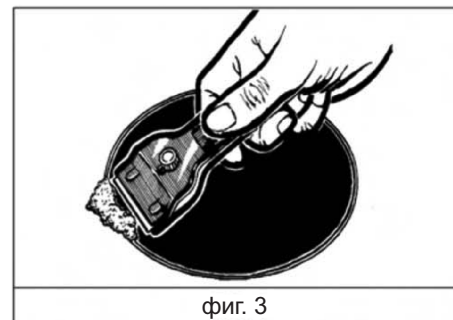

фиг. 3

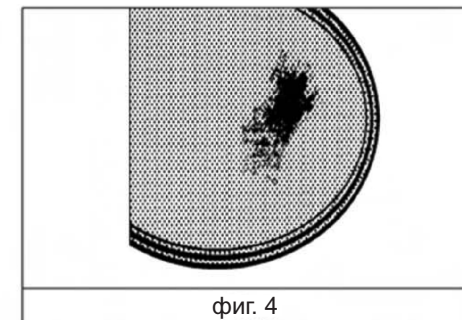

фиг. 4

3) МОНТАЖ НА УРЕДА

ТЕХНИЧЕСКИ ИНСТРУКЦИИ ЗА МОНТАЖНИКА

Монтажът, промяната по уреда и поддръжката трябва да се изпълняват само от квалифициран техник.

Неправилният монтаж може да причини увреждане на хора, животни или имущество, за което производителят няма да се счита отговорен.

По време на експлоатацията на уреда, автоматичните предпазители или регулиращи устройства могат да се видоизменят от производителя или негов надлежно упълномощен представител.

МОНТИРАНЕ

Проверете дали уредът е в добро състояние след като е отстранена външната опаковка и вътрешния амбалаж около различните свободни части. В случай на съмнение, не използвайте уреда, а се свържете с квалифициран персонал.

Не оставяйте никога опаковъчния материал (кашони, торбички, стиропор, гвоздеи и др.) да бъде достъпен за деца, тъй като той може да стане потенциален източник на опасност.

Направете отвор в работния плот, съгласно размерите обозначени във фиг.5. Уверете се, че ще бъдат отчетени критичните размери между плота и стените отстрани и отзад (виж фиг. 5 и 6).

СЪБЛЮДАВАНЕ НА РАЗМЕРИТЕ (в мм.)

Модел	Размери на плота		Размери за изрязване на отвор в кухненския шкаф	
	A в мм.	B в мм.	C в мм.	D в мм.
FQ3VR (PVS 30 2VM/NF)	300	500	285	490

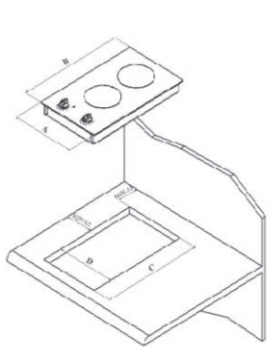

фиг.5

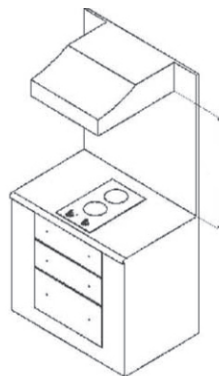

фиг.6

INSTALACIJA

TEHNIČKE INFORMACIJE ZA INSTALATERA

Instaliranje, podešavanje kontrole i održavanje mora biti izvedeno samo od strane osposobljenog stručnog lica.

Nepravilna instalacija može izazvati ozledu ljudi, životinja ili materijalnu štetu objekta, za koju se proizvođač neće smatrati odgovornim.

Tokom trajanja uređaja, automatsku bezbednost ili regulisanje uređaja na šporetu može modifikovati jedino proizvođač ili ovlašćeni prodajni servis.

UMETANJE

Nakon što ste ispraznili sve komponente pakovanja, proverite celovitost uređaja. U slučaju nedoumice, nemojte koristiti uređaj i kontaktirajte kvalifikovani kadar.

Molimo Vas, da držite decu podalje od komponenti pakovanja (kartona, polistirenske pene, eksera, itd.)

Napravite otvor na vrhu kuhinjskog elementa, u skladu sa dimenzijama datim na sl. 5; pobrinite se da budu ispoštovane kritične dimenzije između ploče, bočnih zidova pozadinskog i višeg zida (pogledati sl. 5 i 6)

Pridržavajte se sledećih dimenzija u mm

Model	Ukupne dimenzije ploče		Izrezane dimenzije kuh. elementa	
	A u мм.	B u мм.	C u мм.	D u мм.
FQ6VR (PVS 30 2VM/NF)	300	500	285	490

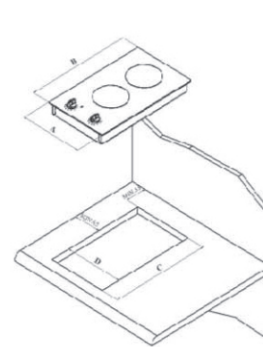

slika 5

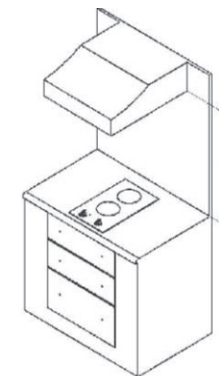

slika 6

ПОЧИСТВАНЕ НА НАГРЕВАТЕЛНИТЕ ЗОНИ

Преди да предприемете каквато и да е операция по почистването на плота, изключете уреда от електрическата мрежа.

Ако искате да запазите повърхността чиста и блестяща, ние Ви препоръчваме да използвате силиконов препарат. Ако използвате такива препарати преди приготвянето на мармалад, това ще помогне да защитите повърхността на плота. Много е важно да почиствате повърхността на плота веднага след неговата употреба, докато стъклото е още топло.

Не използвайте гъбички с покритие от стоманена вълна, абразивни прахообразни препарати и спрейове с корозивно действие.

В зависимост от степента на замърсеност на плота, ние Ви препоръчаме:

- Незначителни петна: достатъчно е да използвате навлажнена чиста кърпа.
- Петна от загоряла храна или зацапване могат да се отстранят със специална шпатула (фиг.3);

Бъдете внимателни, шпатулата може да Ви нарани.

- Следи от изкипели течности могат да се отстранят с използването на оцет или лимон.

- **Обърнете внимание да не допускате попадането на захар или субстанции, съдържащи захар върху стъклото. В този случай изключете уреда и почистете повърхността с гореща вода и със шпатулата.**

- След известно време върху стъклото може да се появи метален отблясък и драскотини (фиг.4), дължащи се на неправилното почистване и неправилна употреба на готварски съдове. Драскотините са трудни за отстраняване, но те не влияят на добрата работа на плота.

- Не използвайте пароструйни устройства за почистване на уреда.

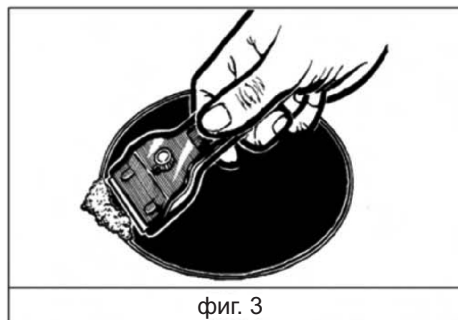

фиг. 3

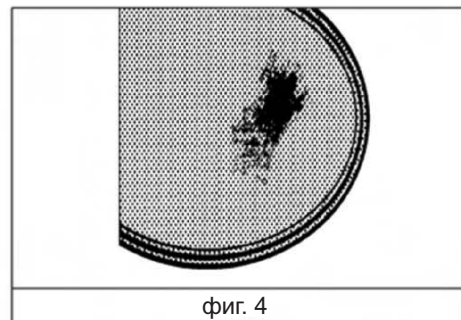

фиг. 4

4) ФИКСИРАНЕ НА ПЛОТА

За да избегнете проникването на течност под плота е налице уплътнителна лента, доставена с плота. За да фиксирате уплътнението, моля спазвайте следните инструкции:

- Фиксирайте скобите в съответните отвори на корпуса посредством винтовете F (виж фиг.7-9)

- Обърнете плота, свалете предпазителя от уплътнението. Поставете правилно уплътнението „E” (фиг. 8) под плота. Уверете се, че сте поставили уплътнението така, че външната страна да съвпада с външните ръбове на плота. Ръбовете на плота трябва да се фиксират заедно без допълнително огъване.

- Прилепете уплътнението за плота. Натиснете го с пръсти.

- Поставете плота в отвора на работната повърхност и затегнете специалните винтовете “F” (фиг.9).

- За да се избегне случаен допир с горещото дъно на плота по време на функционирането му, е необходимо да поставите дървена преграда, която да фиксирате посредством винтове на минимално разстояние 70 мм. от дъното на котлона (виж фиг. 10)

ПРЕДУПРЕЖДЕНИЯ:

Уверете се, че лепилото с което е залепен декоративния ламинат към кухненската мебел, трябва да издържа до температура не по-ниска от 150 °С, за да се избегне разлепването на ламината.

Монтажника трябва да има в предвид, че комбинираните уреди са от тип „Y”. Задната и страничните стени трябва да издържат на свръх температура от 65 °С над околната среда.

Този уред не е предназначен за употреба от лица (включително деца) с намалени физически, сензорни или умствени способности, или липса на опит и знания, освен ако не са получили разрешение и инструкции относно употребата на уреда, от лице отговорно за тяхната безопасност.

Децата трябва да бъдат наблюдавани уверявайки се, че не играят с уреда.

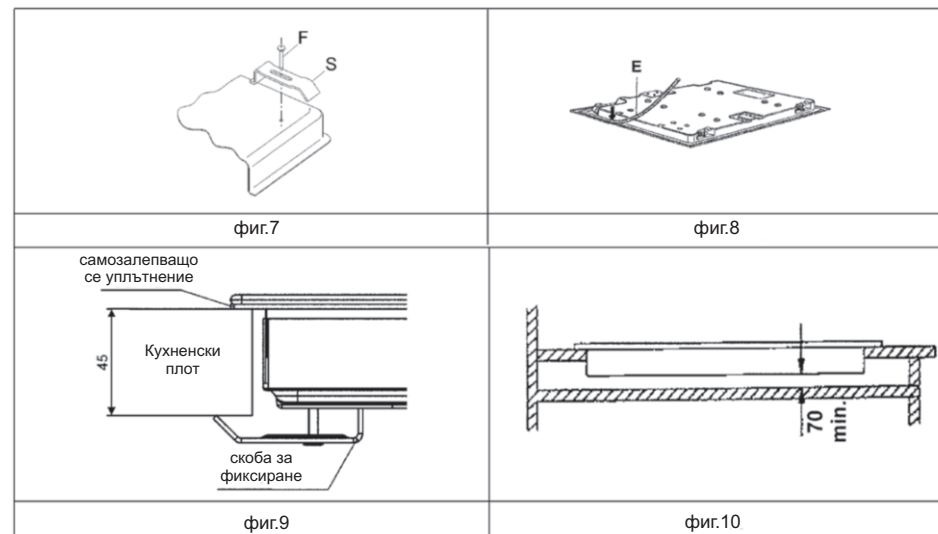

фиг.7

фиг.8

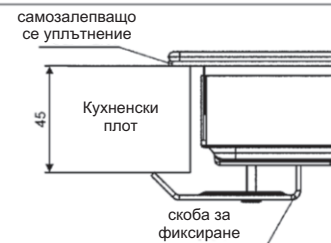

фиг.9

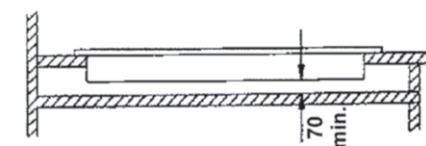

фиг.10

5) ЕЛЕКТРИЧЕСКО СВЪРЗВАНЕ

Електрическите свързки на уреда трябва да се изпълняват в съответствие с всички електрически и инсталационни изисквания от Разпоредбите.

Преди да пристъпите към свързването, моля да се уверите, че:

- Мощността на електрическата система и мощността на контакта е адекватна на максималната мощност на уреда (виж идентификационния етикет в долната част на корпуса)
- Контактите и електрическата система имат ефикасно заземяване съгласно Разпоредбите. Производителя не поема отговорност при неспазване на тези точки.
- Ако уредът не е оборудван със захранващ кабел, подсигурете такъв с подходящо сечение и го свържете към клемната кутия (виж таблицата, параграф 5) оставяйки заземяващия по-дълъг от фазовия проводник, следвайки схемите от фиг. 11.

Когато връзката към захранващата система е направена чрез контакт:

- Поставете към захранващия кабел щепсел, ако такъв не е осигурен, подсигурете адекватен на натоварването посочено в идентификационния етикет. Свържете кабелите, както е показано на схемата във фиг. 11, като се уверите, че отговаря на споменатото по-долу:

Буква L (фаза) = кабел с кафяв цвят

Буква N (неутрален) = кабел със син цвят

Символ \oplus (земя) = кабел със зелено-жълт цвят

Нашите плотове могат да функционират също така с трифазна мощност. Свържете кабелите както е показано на схемата във фиг. 11, като се убедите, че отговаря на споменатото по-долу:

Буква L₁ (фаза) = кабел с кафяв цвят

Буква L₂ (фаза) = кабел с черен цвят

Буква L₃ (фаза) = кабел с черен цвят

Буква N (неутрален) = кабел със син цвят

Символ \oplus (земя) = кабел със зелено-жълт цвят

- Захранващия кабел трябва да бъде разположен така, че никога да не достига температура повече от 50 °C над температурата на околната среда.
- Моля, не използвайте при свързването никакви трансформатори, адаптери, които могат да предизвикат контакт с последващо опасно прегряване.
- Контактът трябва да бъде достъпен, след като уреда се вгради.

Когато връзката към захранващата система е направена директно:

- Поставете между уреда и системата еднополюсен ключ, адекватен на натоварването на уреда, с минимален отвор между контактите от 3 мм.
- Имайте в предвид, че кабелът „земя“ не трябва да бъде прекъсван от ключа.
- В случай на алтернативно решение, електрическата връзка трябва също да бъде защитена от друг ключ с по-голяма чувствителност.

UPOZORENJA:

За pravilnu upotrebu, pogledajte sl. 2 i imajte na umu da:

- Uključite uređaj samo nakon stavljanja lonca na zonu za kuvanje.

- Koristite šerpe i sudove koji imaju ravna, čvrsta dna.

- Koristite sudove istog prečnika kao zone kuvanja.

- Izbrišite dno suda pre no što ga stavite na zonu za kuvanje.

- Nemojte grebati staklo dnom suda da ga ne biste oštetili.

- Tokom upotrebe zona za kuvanje, molimo Vas, da držite decu podalje od toplih površina. Proverite da li su drške sudova pozicionirane na ispravan način prema unutrašnjosti. Imajte u vidu da pregrejana ulja i masti mogu postati zapaljiva.

- Nakon upotrebe, zone za kuvanje ostaju tople: nemojte ostavljati stvari na njih, ne naslanjate se rukama kako biste izbegli opekotine, sve dok se svetlosni indikator ne ugasi.

- Ukoliko se staklo razbije, isključite uređaj.

- Nemojte koristiti plastične sudove ili aluminijumsku foliju.

- Nemojte koristiti grejnu ploču kao dodatnu radnu površinu

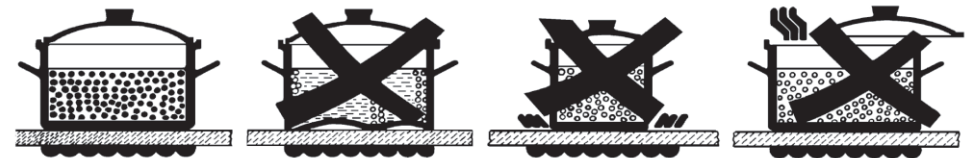

slika 2

Snaga i dimenzije zona za kuvanje				Položaj za regulaciju dugmića	Опције kuvanja:
Zona n°	Prečnik u mm	Grejni elementi	Snaga W	Komutatori	
1	145	Zračni "Hi- light"	1200	1	Za rastapanje butera, čokolade itd.
2	180	Zračni "Hi- light"	1800	1 - 2	Za zagrevanje malih količina tečnosti i održavanja sudova toplim.
3	180/120 ili 210/120	Zračni konc. "Hi- light"	1700 W (2200 W ako je ø 210/120)	2 - 3	Za zagrevanje hrane, otapanje duboko zamrute hrane, kuvanje voća i mahunarki.
4	210	Zračni "Hi- light"	2300	2 - 3	Za zagrevanje hrane, otapanje duboko zamrute hrane, kuvanje voća i mahunarki.
5	145/250	Zračni ovalni "Hi- light"	1800	3 - 4	Za kuvanje mesa, ribe, mahuna sa sosevima
				4 - 6	Za pečenje mesa, ribe; spremanje bifteka i jaja
				6	Za prženje na ulju i zagrevanje velike količine vode.

Препоръчваме да фиксирате зелено-жълтия кабел „земя“ към необходимата заземяваща инсталация.

ПРЕДУПРЕЖДЕНИЯ:

Нашите продукти са проектирани и създадени съгласно Европейските нормативи EN 60 335-1 и EN 60 335-2-6 и съответните Разпоредби. Уредът е произведен в съответствие със следните Европейски Директиви:

**CEE 89/336 + 92/31 + 93/68 относно електромагнитната съвместимост
CEE 73/23 + 93/68 относно електрическа безопасност**

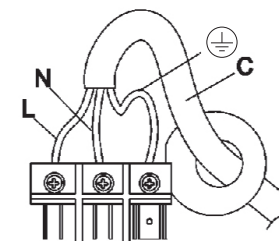

фиг.11

6) ПОДМЯНА НА КОМПОНЕНТИ

Преди да правите каквито и да са действия, изключете уреда от електричеството.

За да подмените компоненти, намиращи се във вътрешната част на уреда е необходимо да извадите уреда от кухненския шкаф, да го обърнете, да развиете винчетата и да свалите капака.

След тези действия е възможно да работите върху плочата, комутатора и клемите.

За ремонтване на кабела е необходимо да обърнете плота.

В случай на подмяна на захранващия кабел, техникът трябва да остави проводника „земя“ по-дълъг от „фаза“ и трябва да съблюдава предупрежденията в раздела „ЕЛЕКТРИЧЕСКО СВЪРЗВАНЕ“.

За да се сглоби уреда, повторете процеса описан по-горе обратно.

7) ТЕХНИЧЕСКИ ХАРАКТЕРИСТИКИ НА ЕЛЕКТРИЧЕСКИТЕ КОМПОНЕНТИ

За да улесните работата на монтажника, ние Ви представяме таблица с характеристиките на компонентите.

ОЗНАЧЕНИЯ МОЩНОСТТА НА ЕЛЕКТРИЧЕСКИТЕ КОМПОНЕНТИ

ОЗНАЧЕНИЯ	W
Лъчист нагревателен елемент "hi-light" \varnothing 145 mm	1200
Лъчист нагревателен елемент "hi-light" \varnothing 180 mm	1800
Лъчист нагревателен елемент "hi-light" двойна готварска зона \varnothing 180/120 mm	1700
Лъчист нагревателен елемент "hi-light" двойна готварска зона \varnothing 210/120 mm	2200
Лъчист нагревателен елемент "hi-light" \varnothing 210 mm	2300
Лъчист нагревателен елемент "hi-light" двойна готварска зона (овална) \varnothing 145/250 mm	1800

ВИД И СЕЧЕНИЕ НА ЕЛЕКТРИЧЕСКИТЕ КАБЕЛИ

Тип на кабела	Еднофазна мощност 230-240 V~	Трифазна мощност 400-415 V 3N~	Трифазна мощност 400-415 V 2N~
Гумен H05 RR-F	3 x 1.5 mm ² (*)		

(*) **имайте в предвид фактора едновременност**

FQ3VR01 2 "hi-light" нагревателни зони	
Напрежение	230 – 240 V
Честота	50/60 Hz
Обща номинална мощност	2400 W
FQ3VR02 (PVS 30 2VM/NF) 2 "hi-light" нагревателни зони	
Напрежение	230 – 240 V
Честота	50/60 Hz
Обща номинална мощност	3000 W

УПОТРЕБА

1.) ЕЛЕКТРИЧНА СТАКЛО-ПРЕЛАНСКА ПЛОЧА

Грејне плоче су опреmlјене са 2 зрачна грејна елемента различите снаге и пречника. Зоне за кување се лако идентификују, захваљујући круговима (видети илустрације у опису) на површини; одговарајући степени снаге су показани на shemi br. 1.

На фронталној плочи близу svakог дугмета, одштампана је shema на којој је приказано којој зони за кување које дугме одговара (sl. 1)

Shema обухвата и светлосни идикатор који се укључује када је температура зоне за кување изнад 60 °C (погледати sl.1)

Индикатор ће се угасити само када је температура зоне за кување испод вредности- ово је разлог зашто га зовемо индикатор преостале топлоте.

Прикључивање електричних грејних елемената

Грејни елементи су контролисани регулаторима енергије у 6 положаја (слика 1.), који омогућавају добивање различитих температура.

На shemi br. 1, поред информација, дајемо Вам упутства како да користите различите температуре за припремање хране.

Да бисте укључили грејне елементе, потребно је да окренете одговарајуће дугме у смеру кретања казаљке или у супротном смеру. Индикатор светла 11 показује да је укључен један или више грејних елемената.

Да бисте укључили грејне елементе са двојном зоном, неопходно је да окренете дугме, нацртано на слици 1. у смеру кретања казаљке на satu и да га зауставите у положају "0". Да бисте смањили положај са 6 на 2, поставите само једну зону.

Како користити зоне за кување

Загревање се одвија у унутрашњим деловима нацртаних кругова на специјалном стаклу. Кругови морају потпуно да буду покривени шerpама.

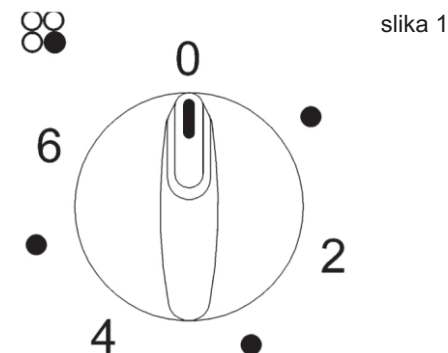

слика 1

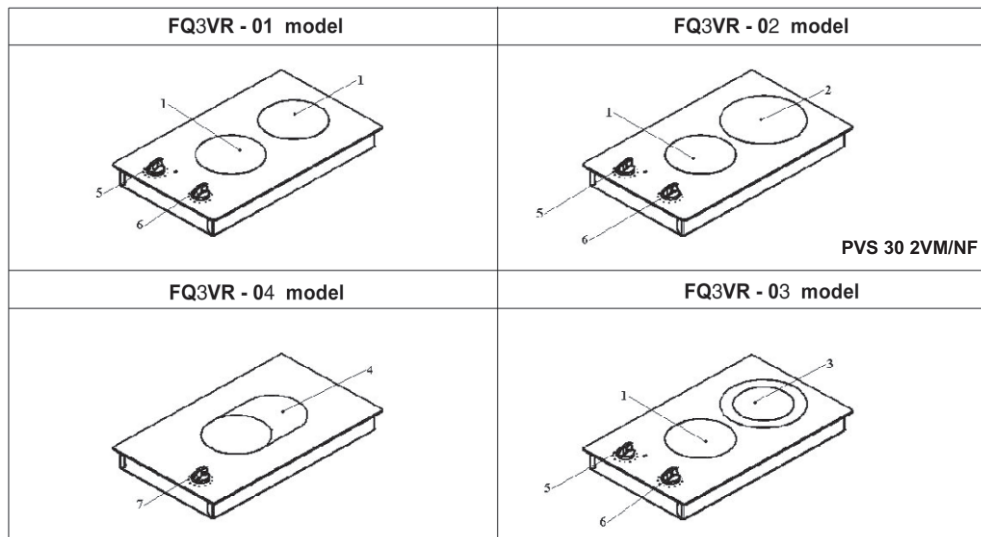

OPIS GREJNIH PLOČA

1. Zračni Hi- light električni grejni element
Ø 145mm od 1200 W

2. Zračni Hi- light električni grejni element
Ø 180mm od 1800 W

3. Zračni Hi- light električni grejni element
dvostruke zone za kuvanje konc. Ø 180/ 120
mm (ili Ø 210/120 mm)
od 1700 W (2200 W ako je Ø 210/120 mm)

4. Hi- light električni grejni element dvostruke
zone za kuvanje (oval). Ø 145/ 250 mm
od 1800 W

5. Kontrolno dugme za grejni element br.1
od br. 3

6. Kontrolno dugme za grejni element br.2
od br. 3

7. Kontrolno dugme za grejni element br.4

FQ3VR03	
1 "hi-light" нагревателни зони + двойна зона Ø 180/120 + 1 овална зона	
Напрежение	230 – 240 V
Честота	50/60 Hz
Обща номинална мощност	3800 W
FQ3VR04	
1 "hi-light" нагревателни зони + овална зона	
Напрежение	230 – 240 V
Честота	50/60 Hz
Обща номинална мощност	1700 W

ТЕХНИЧЕСКА ПОМОЩ И РЕЗЕРВНИ ЧАСТИ

Преди да напусне завода този уред, е бил внимателно тестван и контролиран от експерт и специализирано лице, за да се гарантира отличните му функционални качества. Всякакви поправки или промени, които могат да възникнат в следствие, могат да бъдат осъществени само от квалифициран персонал с най-голяма грижа и внимание. По тази причина, винаги контактувайте с Вашия търговски представител или със след продажбения център, в който се ремонтират или регулират уреди, уточнявайки вида на повредата и модела на Вашия уред. Моля, имайте в предвид също така, че оригинални резервни части има налични само в след продажбените центрове и в оторизираните сервиси. Горепосочените данни са отпечатани на етикет с данни, поставен във вътрешната част на уреда и на етикета на опаковката.

Горепосочената информация предоставя на техническия асистент възможността да монтира резервни части и да осъществи навременна интервенция.

Символът  върху продукта или върху документа придружаващ продукта показва, че този уред не трябва да се третира като домакински отпадък. Вместо това, той трябва да се предаде в подходящ сборен пункт за рециклиране на електрически и електронни уреди. Унищожаването трябва да се извърши в съответствие с местните закони за опазване на околната среда и унищожаване на отпадък.

Поштовани Клијенти,

Хвала Вам што сте изабрали наш производ и надамо се, да ће он одговарати Вашим захтевима.

Пажљиво прочитајте савете, који су наведени у овој књижици и Ваш апарат ће бити ефикасан. Немојте се колебати да нас контактирате у случају потребе. Ми ћемо увек бити уз Вас, да Вам помажемо када то буде било неопходно и да Вам дајемо корисне информације у вези свих производа марке **“LINO”**.

POSTOVANI KORISNICI

Zahvaljujemo vam sto ste izabrali nas proizvod, sinonim za kvalitet i sigurnost. Nadamo se dace isti da odgovori vasim potrebama i zahtevima. Kada god smo vam potrebni ne dvoumite se potrazite nas. Mi cemo uvek biti uz vas kada god vam je potrebno za saradnju i za pruzanje svih potrebnih informacija vezanih za proizvode **LINO**.

ТЕХНИЧКА ПОМОШ И РЕЗЕРВНИ ДЕЛОВИ

Пред да напуштање на фабриката, овој апарат е тестиран и регулиран од страна на експерти и специјализирани лица за да се гарантира најдобра работа. Сите поправки или прилагодувања затоа мора строго да ги спроведе технички квалификувани лица со најголема грижа.

Поради оваа причина, секогаш контактирајте го овластениот дилер или најблискиот сервис кога се потребни поправки, наведувајќи го типот и на модел кој го поседувате и грешката за која станува збор.

Ве молиме не заборавајте дека оригиналните резервни делови може да се најдат во овластените сервиси и кај овластениот дилер за мало продажба.

Горе наведените податоци се испринтани на ознаката за податоци ставена на долниот дел на апаратот и на пакувањето.

Горе наведените информации му овозможуваат на техничарот да ги снабди резервните делови и за му овозможуваат брза интервенција. Ви сугерираме да ја пополните табелата подолу.

Симболот  обележан на уредот, или обележан на неговата документација, покажува дека тој уред не смее да се третира како домашен отпад. Наместо тоа тој уред треба да се предаде во најблискиот пункт за рециклирање на електрички и електронски уреди. Уништувањето треба да се изврши во согласност со локалните закони и во согласност со стандардите за животната средина .

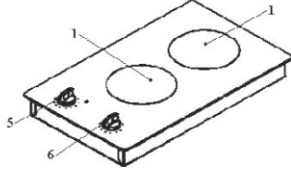
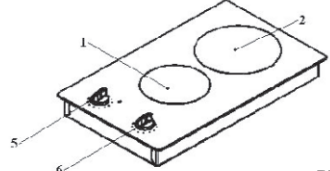
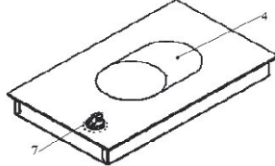
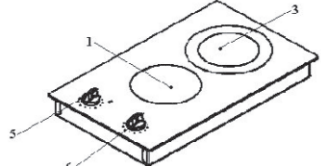
FQ3VR - 01 model	FQ3VR - 02 model
	
FQ3VR - 04 model	FQ3VR - 03 model
	

PVS 30 2VM/NF

1. Светлечки електричен зелен елемент "Hi-light" \varnothing 145 mm од 1200 W

2. Светлечки електричен зелен елемент "Hi-light" \varnothing 180 mm од 1800 W

3. Светлечки електричен зелен елемент "Hi-light" двојна зона на готвење (конк.) \varnothing 180/120 mm (or 210/120 mm) од 1700 W (2200 if \varnothing 210/120)

4. Светлечки електричен зелен елемент „Hi-light“ двојна зона на готвење (овална) \varnothing 145/250 mm од 1800 W

5. Контролно копче за зелен елемент №.1

6. Контролно копче за зелен елемент №.2 и №.3

7. Контролно копче за зелен елемент №.4

ЕЛЕКТРИЧНА СТАКЛЕНО КЕРАМИЧКА ПЛОТНА

Четириите плочи се опремени со 2 светлечки грејни елементи со различна моќност и дијаметри.

Зоните за готвење лесно се идентификуваат благодарение на круговите (види приказ во описот) на горната површина;

Соодветната моќност е наведена на шемата п.1.

На предната плоча, до секое копче, има обележана шема која покажува кое копче одговара на која плоча. (слика. 1).

Шемата покажува светлечки индикатор кој се вклучува кога температурата на готвење е над 60° C (види слика 1).

Индикаторот ќе се исклучи само кога температурата ќе биде под оваа вредност. Затоа и се вика индикатор на преостаната топлина.

Вклучување на електричните грејни елементи

Грејните елементи се контролираат со оваа контрола со 6 позиции (види слика 1) кои овозможуваат да се постигнат различни температури. Во шема 1, ви даваме упатства како да постигнете различни нивоа на готвење. Да ги приклучите грејните елементи потребно е да го свртите соодветното копче во насока на стрелките или во обратна насока од стрелките на часовникот. Индикаторот 11 покажува дека се вклучени една или повеќе грејни елементи.

Да вклучите грејни елементи со двојна грејна зона потребно е да го свртите копчето во насока на стрелките на часовникот обележано на слика 1 и да запрете во позиција "0". Да намалите од позиција 6 на позиција 2, внесете една зона на готвење.

Како да ги користите зоните на готвење

Загревањето се одвива единствено во внатрешниот дел на круговите, на посебното стакло. Круговите треба целосно да се покриени со тенџерето.

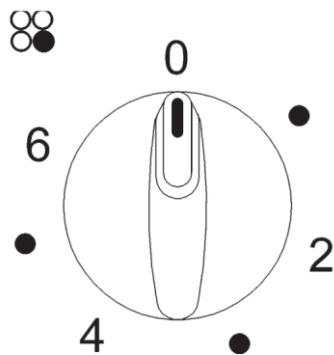

слика. 1

FQ3VR01 (2 "Hi-light" греен елемент со допирна контрола)	
Напон	230 - 240 V~
Фреквенција	50/60 Hz
Вкупен степен	2400 W
FQ3VR02 (PVS 30 2VM/NF) 2 "Hi-light" греен елемент.	
Напон	230 - 240 V~
Фреквенција	50/60 Hz
Вкупен степен	3000 W
FQ3VR03 (1 "Hi-light" греен елемент + 1 кругс.конс. ø 180/120)	
Напон	230 - 240 V~
Фреквенција	50/60 Hz
Вкупен степен	3800 W
FQ3VR04 (1 "Hi-light" греен елемент овален, конус)	
Напон	230 - 240 V~
Фреквенција	50/60 Hz
Вкупен степен	1700 W

Моќност на деноминации на електричните компоненти

Деноминации	W
Светлечки електричен греен елемент "Hi-light" \varnothing 145 mm	1200
Светлечки електричен греен елемент "Hi-light" \varnothing 180 mm	1800
Светлечки електричен греен елемент "Hi-light" двојна зона на готвење (конус.) \varnothing 180/120 mm	1700
Светлечки електричен греен елемент "Hi-light" двојна зона на готвење (конус) \varnothing 210/120 mm	2200
Светлечки електричен греен елемент "Hi-light" \varnothing 210 mm	2300
Светлечки електричен греен елемент "Hi-light" двојна зона на готвење (овален) \varnothing 145/250 mm	1800

ТИП И ПРЕЧНИК НА НАПОЈНИТЕ КАБЛИ

Тип на кабелот	Монофазна струја	Трофазна струја	Трофазна струја
	230 - 240 V-	400-415 V 3N-	400-415 V 2N~
Гумен H05 RR-F	3 X 1.5 mm ² (*)		

(*) *не заборавајте го факторот на современост*

Моќност и димензии на зоните за готвење				Позиција за регулирање на контролни копчиња	Можни готвења
Зона °	Дијаметар во мм.	Грејни елементи	Моќност W		
1	145	Светлечки "Hi-light"	1200	1	Да стопите путер, чоколадо или нешто друго.
2	180	Светлечки "Hi-light"	1800	1 - 2	Да стоплите мали количини на течност или јадењето да го зачувате топло.
3	180/120 or 210/120	Светлечки конк. "Hi-light"	1700 (2200 if 0 210/120)	2 - 3	Да стоплите храна, да одмрзнете замрзната храна, да зготвите овошје.
4	210	Светлечки "Hi-light"	2300	2 - 3	Да стоплите храна, да одмрзнете замрзната храна, да зготвите овошје.
5	145/250	R Светлечки овална "Hi-light"	1800	3 - 4	Да готвите месо, риба, со сос.
				4 - 6	Да готвите месо, риба, стекијајца.
				6	Да пржите во масло или да загреет е големо количество вода.

ПРЕДУПРЕДУВАЊЕ:

За правилна употреба, погледнете ја сликата 2 и не заборавајте:

- Вклучете откако ќе го ставите тавчето на зоната за готвење.
- Користете тавчиња и тенџериња со рамно цврсто дно.
- Користете тавчиња со исти димензии како зоната за готвење.
- Дното на тавчето да биде суво пред да го ставите на шпоретот.
- Не гребете го тавчето од стаклото за да не го оштетите
- Додека го користите апаратот, децата треба да се подалеку од жешките плотни. Внимавајте рачките на тавчињата да се свртени кон внатрешноста. Не заборавајте врелото масло може лесно да предизвика пламен.
- Зоните на готвење по користењето остануваат топли; не оставајте предмети, не допирајте се со рацете да не се изгорите, се додека светлото на индикаторот не се исклучи.
- Ако напукне стаклото, исклучете го апаратот од струја.
- Не користете пластични садови или алуминиумски фолии.
- Не користете ги плотните како додатна површина.

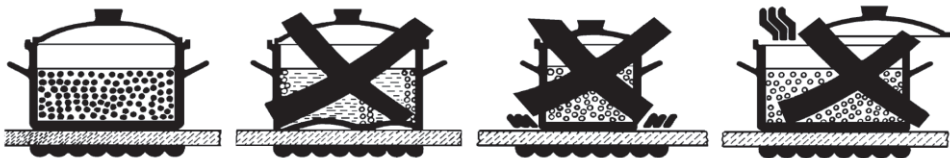

слика 2

ПРЕДУПРЕДУВАЊА:

Сите наши апарати се дизајнирани и произведени во согласност со европските стандарди EN 60 335-1 и EN 60 335-2-6 плус соодветните дополнувања. Апаратот се согласува со одредбите на следните ЕЕС Директиви:

СЕЕ 89/336 + 92/31 + 93/68 кои се однесуваат на електромагнетската компатибилност

СЕЕ 73/23 + 93/68 кои се однесуваат на електричната безбедност

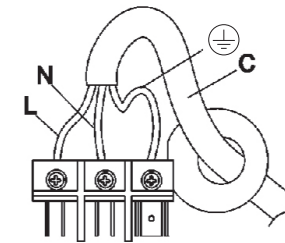

слика11

Пред да вршите некаква акција, исклучете го апаратот од струја.

ЗАМЕНА НА КОМПОНЕНТИТЕ

Да се заменат компонентите сместени во внатрешниот дел, потребно е шпоретот да се извади од кујнскиот елемент, да се преврти, да се одвртат навртките и да се извади дното.

После ова, може да се работи на плотните, пренесувачите и држачите.

За да се провери кабелот и исчисти потребно е да се преврти шпоретот.

Во случај на замена на напојниот кабел, инсталатерот треба да ја остави жицата заземјување подолга од фазните проводници и мора да внимава на препораките дадени во дел ЕЛЕКТРИЧНО ПОВРЗУВАЊЕ.

Да го склопите апаратот постапете во обратен редослед.

ТЕХНИЧКИ КАРАКТЕРИСТИКИ НА ЕЛЕКТРИЧНИТЕ КОМПОНЕНТИ

Да се олесни работата на инсталатерот ви ја претставуваме табелата со карактеристики на компонентите.

ЕЛЕКТРИЧНО ПОВРЗУВАЊЕ

Електричното поврзување на апаратот мора да се спроведе во согласност со одредбите и стандардите на сила.

пред да го поврзете апаратот, проверете дали електричниот систем и моќноста се соодветни за максималната моќност на апаратот (види натписна табличка од долната страна на апаратот)

дали приклучокот или системот има ефикасно заземјување во согласност со одредбите и стандардите на сила. Производителот не сноси одговорност доколку не е во согласност со овие одредби.

Ако апаратот не е опремен со напоен кабел, поврзете со спојка со соодветен пресек на кабелот (види табела параграф 5) а спроводникот "заземјување" да е подолг од нултата, следејќи ја шемата 11.

Кога поврзувањето на напојниот систем се врши преку штекер

ставете напоен кабел, ако е даден, на обичен штекер на моќноста покажана на натписната табличка. Поврзете ги каблите според шема на слика и внимавајте да одговараат споменатите шеми.

Буквата L (нулта) = кафеава жица;

Буквата N (неутрална) = сина жица;

Симбол земја (⊕) = зелена – жолта жица.

Нашите плотни може да работат но трофазен кабел со соодветни шеми. Поврзете ги каблите според шема 11 и внимавајте да одговараат сите дадени податоци. :

Буква L₁ (нулта) = кабел кафеава боја;

буква L₂ (нулта) = кабел црна боја;

буква L₃ (нулта) = кабел црна боја;

буква N (неутрална) = кабел сина боја;

симбол (⊕) = кабел зелено-жолта боја

Напојниот кабел мора да биде позициониран така што ниту еден дел нема да биде во допир со места со температура над 50° C над температурата на животната средина.

Никогаш не користете адаптери или продолжителни кабли за поврзување бидејќи тие можат да предизвикаат лажни контакти и да доведат до прегревање.

Кабелот мора да е достапен по монтирањето.

Кога апаратот е поврзан директно со електричното напојување:

Инсталирајте омниполарен прекинувач на струјно коло меѓу апаратот и електричното напојување. Овој прекинувач на струјно коло треба да биде според полнењето кое е наведено на апаратот и да има минимум 3 мм празнина меѓу контактите.

Не заборавате жицата за заземјување да не ја прекинете со прекинувачот на струјно коло.

Алтернативно, електричното поврзување може исто така да се заштити со високо сензитивен диференцијален прекинувач на струјно коло.

Строго се препорачува да ја фиксирате соодветната жолто-зелена жица за системот за заземјување.

Секогаш исклучете го апаратот од струја пред да вршите чистење.

Електрична стаклено керамичка плотна

Ако сакате да ја зачувате површината чиста и сјајна, ви препорачуваме да користите силиконски кондиционер.

Употребата на овие кондиционери помага во заштитата на површината на плотната.

Важно е да се чисти веднаш по употребата додека стаклото е се уште топло.

Не користете метални сунѓери, абразивни средства или корозивен спреј.

Во зависност од нивото на нечистотија ви препорачуваме:

Мали дамки: доволно е влажна чиста крпа.

Изгорена храна може да се отстрани со посебно сечиво (слика 3); внимавајте сечивото може да предизвика рани.

Дамки од течност, истекување од тенџере, може да се исчисти со оцет или лимон.

Внимавајте да не падне шеќер или додатоци со шеќер. Во овој случај, исклучете и исчистете ја површината со топла вода и посебното сечиво.

По одреден период време може да се појави метален одблесок и гребнатини (слика.4) поради неправилно чистење и неправилна употреба на тавчиња. Овие гребнатини тешко се отстрануваат меѓутоа не влијаат на работата на плотните.

Не користете млазови пареа да ја исчистите опремата



слика 3

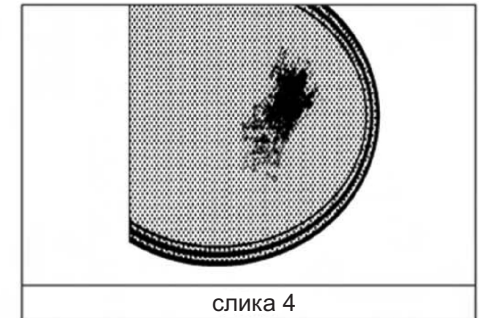

слика 4

ТЕХНИЧКИ ИНФОРМАЦИИ ЗА ИНСТАЛАТЕРОТ

Монтирањето, трансформациите и одржувањето мора да го спроведе квалификуван техничар.

Неправилно монтирање може да предизвика повреда кај луѓето, животните или оштетување на имотот за кои производителот нема да биде одговорен.

трае векот на системот, автоматската безбедност и уредите за регулирање може единствено да ги измени производителот или овластен дилер.

МОНТИРАЊЕ

Проверете дали апаратот е во добра состојба откако сте го извадиле пакувањето и внатрешните пакувања за малите делови. Доколку се сомневате, не користете го апаратот, и контактирајте квалификуван техничар.

Никогаш не оставајте ги пакувањата (картонот, кесите, стиропорот, итн.) на дофат на деца, бидејќи може се станат потенцијален извор на опасност.

Направете отвор во работната површина, според димензиите покажани на слика 5; Внимавајте да се почитуваат критичните димензии меѓу плотната, страничните сидови и задниот дел и повисоките сидови. (види слика 5 и 6).

СЪБЛУДАВАНЕ НА РАЗМЕРИТЕ (в мм.)

Модел	Целосни димензии на плотната		Пресечени димензии на кујнскиот елемент	
	A во мм.	B во мм.	C во мм.	D во мм.
FQ3VR (PVS 30 2VM/ NF)	300	500	285	490

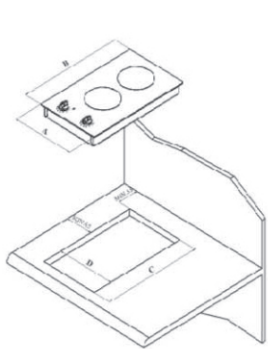

слика 5

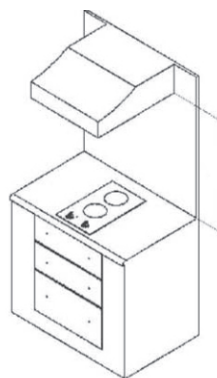

слика 6

ФИКСИРАЊЕ

Плотната има посебна гума која спречува течност да навлезе во кујнскиот елемент.

Строго следете ги следните упатства за да правилно ја наместите оваа гума:

Наместете ги кукачките на соодветните места на телото со навртките "F" (види слика. 7-9).

Превртете ја плотната и извадете го дихтунгот од пакувањето. Правилно поставете го "е" (слика. 8) под крајот на самиот шпорет, така што надворешната страна на лентата совршено да одговара на надворешниот периметарен крај на шпоретот. Краевите мора совршено да се поклопат без да се преклопуваат.

Рамно и безбедно фиксирајте ја лентата на шпоретот, притиснете на самото место со прстите.

Одлепете ја лентата, наместете ја плотната во отворот на горната површина и завртете ги посебните навртки "F" (слика 8).

за да одбегнете случаен допир со жешкото дно на шпоретот, при работа е потребно да ставите дрвен елемент, фиксиран со навртки на минимум растојание од 70 мм од врвот (види слика. 10)

Предупредувања:

Внимавајте лепилото да се залепи на ламинатната пластика за мебелот, и треба да издржи температура не помала од 150° C, за да не се одлепи.

Инсталатерот мора да има превид дека мешаниот апарат е Y тип. Задниот сид, соседните и околните површини мора затоа да издржуваат температура од над 65° C над температурата на животната средина.

Овој апарат не е наменет за употреба од страна на лица (вклучувајќи и деца) со намалени физички, моторни или ментални способности, без искуство и знаење освен ако не им се дава упатство во однос на користење на апаратот од страна на лица одговорно за нивната безбедност. Децата не смеат да си играат околу апаратот.

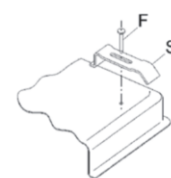

слика 7



слика 8

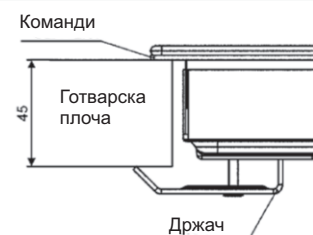

слика 9

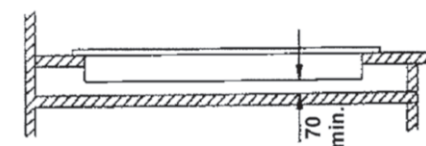

слика 10