

LEKS GROUP

BG

София: 02/963 33 20, 963 33 80, бул. Арсеналски 105, Пловдив: тел.: 032/633 778, ул. Цар Асен 30,
Варна: тел.: 052/504 634, бул. Вл. Варненчик 277, Бургас: тел.: 056/841 475, ул. Фердинандова 77
Русе: тел.: 082/872 717, ул. Борисова 84, Плевен: тел.: 064/833 172, ул. Данаил Попов 4,
Благоевград: тел.: 073/832 782, к-с Парангалица,
Видин: тел.: 094/600 209, ул. Цар Александър II, к-с Съединение, бл. 12

BEOLEKS

SRB

BEOLEKS d.o.o, Novi Beograd, Bulevar Arsenija Čarnojevića 66, lokal br. 30, Tel: 011 / 31 33 598
NOVOLEKS d.o.o., 21000 Novi Sad, ćirpanova 38, Tel.: 021 / 47 39 455
NILEKS d.o.o., 18110 Brzi brod, Dojranska 6 – Niš, Tel.: 018 / 428 51 89

SKOLEKS

MK

Скопије: 02/ 322 75 80, ул. Народен Фронт Б-2, Кавадарци: 043/ 412 551, ул. Шишка Б.Б,
Битола: 047/ 242 885, ул. Прилепска 56, Тетово: 044/ 337 919, ул. Илинденска Б.Б
Струмица : 034 / 320 551, ул. Гоце Делчев бр.65



MWHr 25 X

МИКРОВЪЛНОВА ФУРНА

MIKROTALASNA RERNA SA GRILOM

МИКРОБРАНОВА ПЕЧКА СО ГРИЛ

BG ИНСТРУКЦИИ ЗА ЕКСПЛОАТАЦИЯ

SRB UPUTSTVO ZA UPOTREBU

MK УПАТСТВО ЗА УПОТРЕБА

Уважаеми Клиенти,

Благодарим Ви, че избрахте нашия продукт. Надяваме се, че той ще отговори на Вашите изисквания. Внимателно следвайте препоръките, изложени в тази книжка и така Вашият уред ще работи ефикасно. Не се колебайте да ни търсите при необходимост. Ние винаги ще бъдем до Вас, за да Ви сътрудним при нужда и за да Ви даваме полезна информация за всички продукти с марката "Eurolux".

Да ја исчистите внатрешноста, земете мека и влажна крпа. По употреба, избришете го микробрановото капаче со мека и влажна крпа за да ги тргнете остатоците од храната. Доколку се случи да се наталожат маснотии може да се појави чад и да се предизвика пожар. Не вадете го ова капаче. Не користете комерцијални средства, абразивни средства на ниеден дел на микробрановата печка. Никогаш не прскајте директно средства директно на печката.

Оската која се врти/ротира/ротирачки прстен
Измијте со млека вода и сапун и убаво исушете.

СОВЕТ: кога микробрановата печка ја користите подолго време, може да се појави чуден мирис. За да се ослободите од непријатната миризба постапете со следните 3 методи:

1. Ставете парчиња лимон во шолја, потоа загрејте на висока моќност околу 2-3 минути.
2. Ставете шолја црвен чај во печката и потоа загрејте со висока моќност.
3. Ставете кора од портокал, и потоа загрејте на висока моќност 1 минута.

СЕРВИСИРАЊЕ

Предупредување: опасно е за секој, освен квалификуван техничар, да врши поправка која вклучува отстранување на капакот кој дава заштита против изложување на микробранова енергија.

Внимание: МИКРОБРАНОВА РАДИЈАЦИЈА

Предупредување: температурата на достапните делови може да виде висока при работа на уредот. Не изложувајте се на радијација од микробрановиот генератор или други делови кои спроведуваат микробранова енергија.

При сервисирање подолу наведените делови се подложни за отстранување и кои може да дадат потенцијал над 250V на земјата.

1. Магнетрон
2. Трансформатор на висок напон
3. Кондензатор на висок напон
4. Диода со висок напон
5. Осигурувач со висок напон

Симболот  обележан на уредот, или обележан на неговата документација, покажува дека тој уред не смее да се третира како домашен отпад. Наместо тоа тој уред треба да се предаде во најблискиот пункт за рециклирање на електрички и електронски уреди.

Уништувањето треба да се изврши во согласност со локалните закони и во согласност со стандардите за животната средина .

ТЕОРИТИЧЕН ПРИНЦИП НА РАБОТА НА МИКРОВЪЛНОВАТА ФУРНА

1. Микровълновата фурна е вид уред работещ с високочестотни електромагнитни вълни, които са широко разпространени в природата. Съществуващата форма микровълни се разпространяват така, че не могат да бъдат събрани заедно за цели свързани с нагряване. Основния компонент на магнетрона на микровълновата фурна ще трансформира електрическата енергия в микровълни и огромна енергия на микровълново поле се генерира под затворената камера. Така, че молекулите в храната започват да вибрират с много висока скорост и произведената топлина от триенето ще готви бързо храната.

2. Микровълновата фурна има три качества:

a/ Абсорбиране: микровълните могат да предизвикат прекомерна вибрация на молекулите в храната така, че да се постигнат цели свързани с нагряването. Но способността за проникване зависи в голяма степен от размера, дебелината и качествата на храната.

б/ Проникване: микровълните могат да проникнат през керамика, стъкло и температурно устойчива пластмаса. Препоръчителна е употребата на съдове, изработени от материали, които позволяват лесно проникване на микровълните, за да се постигнат отлични резултати при загревање на храната. По-долу вижте наръчник за съдове.

в/ Отразяване: микровълните биха могли да се отразят от металните стени от вътрешноста на камерата както и да създадат дори магнитно поле, като това може да предпазва вътрешната част от прегряване.

ИНСТАЛИРАНЕ НА МИКРОВЪЛНОВАТА ФУРНА

1. Позицията на микровълновата фурна трябва да бъде такава, че да бъде далеч от телевизионни, радио и антени предавателни устройства. Възможна е появата на смущения.
2. Уредът трябва да бъде позициониран така, че контактът да е достъпен.
3. Това е микровълнова фурна за вграждане в шкаф, която е обект на предпазни мерки и монтаж, както следва:

1. ПРЕДПАЗНИ МЕРКИ

За да предпазите ТАЗИ микровълнова фурна от лоша работа на вентилацијата, пожар, както и по-къс експлоатационен живот, е необходим следниот шкаф:

- a/ Вентилационен отвор на задната повърхност, както е показан фиг.4
- б/ Чиста дълбочина /символ/ 550мм, както е показано на фиг.3
- в/ Дебелина на повърхноста между 18 и 20 мм.

2. МОНТАЖ

a/ Осигурете водач за въздуха отгоре върху уреда, както и изходящ заден филтър върху задната стена снабден със самозадържащи винтове, както е показано на фиг.1

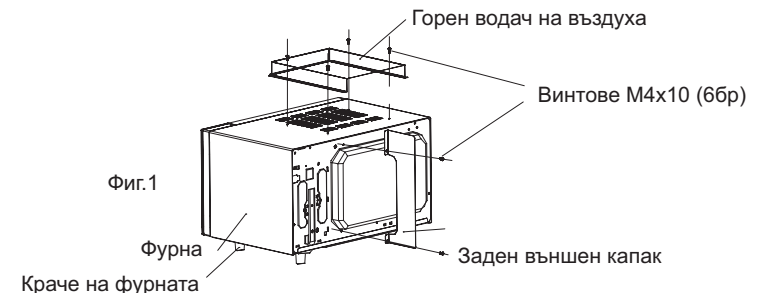

Фиг.1

б/ осигурете държачи за всяка страна на уреда със самозадържащи винтове, както е показано на фиг.2

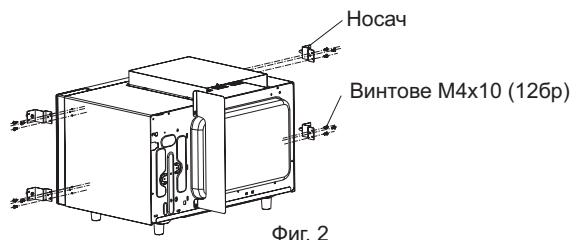

Фиг. 2

в/ поставете микровълновата в отвора на шкафа, след това я фиксирайте с винтове за дърво, както е показано на фиг. 3

Детайли на кухненския шкаф:

Отвор: 560 мм широчина, 360 мм височина, 550 мм дължина

Отвор на входящия въздух: дължина - 272, широчина - 72 мм.

Отвор на изходящия въздух: дължина - 272, широчина - 72 мм.

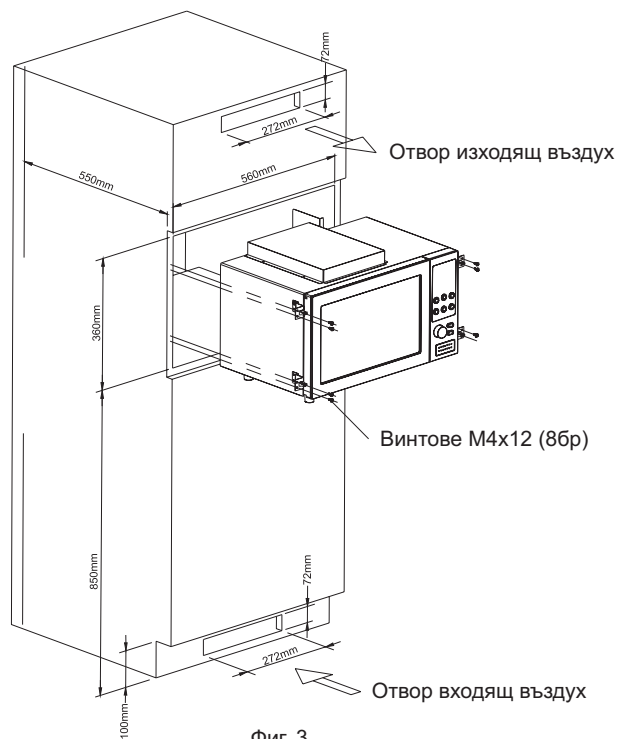

Фиг. 3

СОВЕТИ ЗА МИКРОБРАНОВО ГОТВЕЊЕ

1) Местење на храната

Ставете го подебелите делови кон надворешноста на садот а потенкото месо во центарот и распоредете ги рамномерно. Не ставајте парчиња едно врз друго, доколку е можно.

2) Времето на готвење

Почнете со готвењето со пократок временски период и продолжете го според вистинската потреба. Прегрејувањето ќе доведе до чад и горење на храната.

3) Покријте ја храната пред готвењето според рецептот

Со хартиени крпи, микробраново пластично завиткување или капак да ја покриете храната за да не паѓа од страните и да се готви рамномерно. (ја одржува чиста печката).

4) Делумна заштита на храната

Користете мали парчиња алуминиумска фолија да покриете тенки парчиња месо или живина за да не дојде до препечување.

5) Промешување храна

Од надворешната страна кон центарот на садот еднаш или двапати при готвењето, ако е можно.

6) Вртење на храната

Храна како што е пилешко, хамбургери или стек треба да се превртува еднаш при готвењето.

7) Прераспределување на храната

Сменете ја позицијата на храната на пола од времето при готвење на следниот начин: од горе на дното од центарот кон надворешната страна.

8) Дозволете време на мирување

По готвењето дозволете време на мирување. Извадете ја храната од печката и промешајте ако е можно. Оставете така некое време за да храната се дозаврши со готвењето без да се препече.

9) Проверете дали е готово

Проверувајте ја бојата и мекоста на храната за да утврдите дали е готова. Храната е готова кога: пареа излегува од целата храна, не само од еден дел.

Коските на живината лесно се поместуваат.

Свинското и живината немаат крвав изглед.

Рибата не е просирна и лесно се прободува со виљушка.

10) Кондензација

Ова е нормално при микробрановото готвење. Влагата на храната ќе влијае на количеството на влага во печката. Општо покриената храна нема да предизвика толку многу кондензација како неоткриената храна. Проверете дали отворите за вентилација се слободни.

11) Микробраново пластично завиткување

За храна која има многу маснотии, не ставајте го завиткувањето бидејќи може да дојде до топење.

12) Микробранови безбедносни садови

Некои садови кои се микробранови безбедни не се соодветни за готвење на храна со многу маснотии и шеќери.

ЧИСТЕЊЕ И ОДРЖУВАЊЕ

Печката треба да се чисти редовно и да се отстрануваат парчињата храна.

Исклучете од струја пред чистење. И оставете ја вратата отворена при чистење за да не дојде до активирање на печката.

Надворешноста:

Надворешноста може да се исчисти со мека и влажна крпа. Не употребувајте абразивни средства.

Вратата:

Бришете ги редовно вратата и прозорецот од двете страни, гумата на вратата и додатните делови со влажна крпа за да ги исчистете остатоците од храната. Не употребувајте абразивни средства.

Контролна плоча:

И контролната плоча треба да се чисти редовно. Избришете со малку навлажнета крпа. Не стругајте со хемиски детергенти.

Внатрешните садови:

Забелешка: 1. Времето кое е наведено погоре се засновува на храната која се наоѓа на собна температура на 20-25 °C. резултатите ќе варираат од храната со различна температура.
2. Температурата, тежината и формата на храната во главно влијаат на ефектот на готвење. Ако се појават неправилности поради факторот кој горе е наведен, прилагодете го времето на готвење за најдобри резултати.

13. Автоматски почеток (одложување функција)

Ако не сакаш менито да започне веднаш, може да го прилагодите времето и менито кога автоматски да се активира почетокот.

Пример: сега е 12:30 часот. Ако сакате ја наместите микробрановата печка да се вклучи автоматски на 100P микробранова моќност за 9 минути и 30 секунди во 14.20

1. Прилагодете го тековното време

1.1 Притиснете го копчето

1.2 Прилагоди/часовник

1.3 Свртете го копчето Време. Тежина/Автоматско готвење

Да ги наместите часовите, тие ќе трепкаат

1.4 Притиснете го копчето Прилагоди/часовник уште еднаш

Свртете го копчето Време/ Тежина /автоматско готвење Да ги наместите минутите.

1.5 Притиснете го копчето Прилагоди/часовник или почекајте 5 секунди и броевите ќе престанат со трепкање

ЗАБЕЛЕШКА: Функцијата одложување не се применува ниту за експрес ниту за автоматското готвење.

0 : 00

12:00

12:00

12:30

12:30

2. Прилагодете го менито и времето на готвење

2.1 Одберете моќност на готвење со притискање на копчето Микро Моќност

2.2 Свртете го копчето Време Тежина/автоматско готвење Да го прилагодите времето на готвење

2.3 Да се вратите на тековното време/држете го копчето Прилагоди/часовник околу 3 секунди, потоа ќе слушнете краток сигнал.

3. Прилагодете го времето за кое очекувате да се активира. Повторете ги чекорите 1.2, 1.3, 1.4

4. Притиснете го копчето Прилагоди/часовник да го потврдите одложеното мени. Сега програмата е активирана. И менито ќе се активира во 14.20

5. Може да го проверите прилагоденото мени со притискање

P 100
Power

9 : 00
Power

12 : 30

14 : 20
Power

12 : 30

14 : 20
Power

14. Готвење со повеќе-секвенци

Да добиете најдобар резултат, некои рецепти треба да се готват во различно време и начин. Може да програмирате ваше лично мени на следниот начин:

На пример: Сакате да готвите храна со 100P микробранови околу 3 минути и потоа слабо печење на грилта околу 9 минути. Ова е прилагодување со 2 секвенци.

1. 100P микробранови околу 3 мин

1.1 Притиснете го копчето Микро Моќност да го одберете саканото мени

1.2 Свртете го копчето - Време Тежина/автоматско готвење Да го прилагодите времето на готвење

P 100
Power

3 : 00
Power

2. Слабо печење на грилта околу 9 мин

2.1 Притиснете го копчето Grill

2.2 Свртете го копчето Време Тежина/автоматско готвење да го прилагодите времето на готвење

3. Почнете со готвење со притискање на копчето Инстант/старт

0 : 00
Light grill

9 : 00
Light grill

3 : 00
Power

Кога готвењето на 100P микробранова моќност ќе заврши, микробрановата печка автоматски ќе почне со тивкото готвење на грил. Забелешка: Максимум 4 секвенци може да се прилагодат одеднаш со повторување на чекор 1 и 2, ако сакате да прилагодите повеќе.

г/ фиксирајте рамката за вграждане към носачите, както е показано на фиг. 4

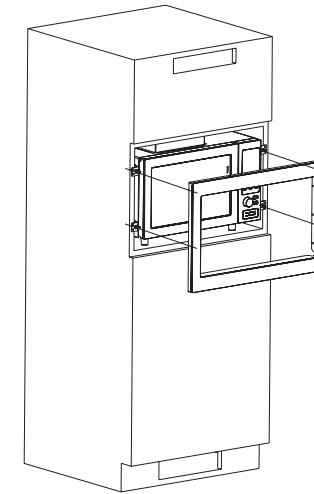

Фиг. 4

д/ сглобете окончателно, както е показано на фиг. 5

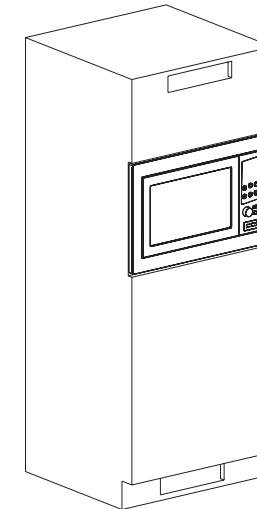

Фиг. 5

е/ схема на въздушния поток в шкафа, както е посочено на фиг. 6

Диаграма на въздушния поток в шкафа на фурната

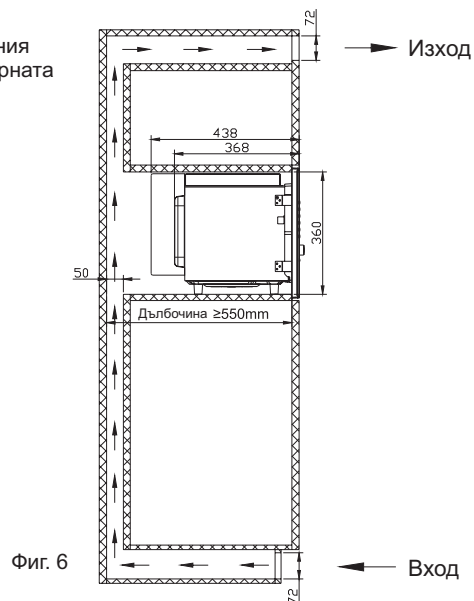

Фиг. 6

РЪКОВОДСТВО ЗА ПРИНАДЛЕЖНОСТИТЕ

Силно се препоръчва да се използват съдове, които са подходящи и безопасни за готвене с микровълни. Основно казано, съдове, които са направени от топлоустойчива керамика, стъкло или пластмаса са подходящи за готвене с микровълни. Не използвайте никога метални съдове за готвене с микровълни и комбинирано готвене, тъй като могат да се получат искри. Направете справка в таблицата по-долу:

Материал на съда	Микровълни	Грил	Комб. готвене	Забележки
Топлоустойчива керамика	Да	Не	Не	Не използвайте никога керамични съдове, които са декорирани с метални ивици или глазура
Топлоуст. пластмаса	Да	Не	Не	Не могат да се използват за продължително готвене с микров.
Топлоуст. стъкло	Да	Не	Не	
Решетъчна лавица	Не	Да	Да	
Пластмасово фолио	Да	Не	Не	Не трябва да се използва за готвене на месо или пържоли, тъй като прегряването може да повреди фолиото.

КОГАТО ИЗПОЛЗВАТЕ МИКРОВОЛНОВАТА ФУРНА ЗА ПЪРВИ ПЪТ

Тъй като има остатъци от производството или маслени следи върху муфела на микровълновата фурна или нагревателния елемент, обикновено би се получил мирис, дори лек дим, когато включвате микровълновата фурна за първи път. Това е нормално и няма да се получава след няколкократно използване. Оставете вратата или прозорец отворени, за да се осигури добра вентилация. Затова силно се препоръчва да програмирате фурната за готвене на грил и да я включите няколко пъти без храна в нея. Работа без поставена храна във фурната може да се осъществи само в режима готвене на грил, то не трябва да се провежда при режим комбинирано готвене.

Парчиња пилешко (пилешки прсти и копанчиња)
Покријте ги коските со фолија. Ставете ги парчињата пилешко на плитката чинија. Кога ќе го слушнете сигналот на печката, време е да ја свртите храната. Превртете, наместете и покријте ги одмрзнатите делови. Притиснете го Инстант/старт копчето да продолжите со одмрзување. Откако ќе одмрзнете, фолијата нека остане уште 5-30 минути.

12. автоматско готвење
Печката има фабрички прилагодено мени за готвење со едноставна работа. Кога LED трепка свртете го копчето. Време.тежина/автоматско Готвење LED ќе покаже AC-1AC-2AC-3... AC-8 Одберете го соодветното мени за видот храна и тежина и строго следете ги упатствата од табелата подолу, бидејќи ефектот на готвењето зависи во главно од нив.

Пример: подгревање .3kg риба

- Откако ќе вклучите, трепкаат две точки, притиснете Пауза/ Откажи копчето еднаш
- Одберете го видот на храна и притиснете на копчето Време.тежина /Автоматско Готвење
- Притиснете го копчето Инстант /старт еднаш да потврдите
- Свртете го копчето Време.тежина /автоматско Готвење да одберете тежина која одговара.
- Почнете со готвење со притискање на копчето Пауза/откажи. LED ќе го покаже преостанатото време

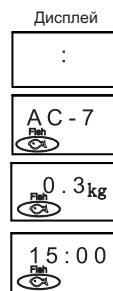

Приказ	Категорија	Упатство
AC-1	Ориз	Соодветно за готвење ориз кој варира од 0.15 до 0.60kg
AC-2	Свеж зеленчук	Соодветно за готвење ориз кој варира од 0.1 до 0.5kg
AC-3	Пуканки	Соодветно за пукање пуканки во кеса, која ја има во маркетите, со тежина 0.1kg. Пред да завршат пуканките, ако брзината на пукање е намалена на 1 време околу 1-2 секунди треба да го притиснете копчето Пауза/откажи да го прекинете процесот на пукање.
AC-4	Компири	Соодветно за готвење компири парчиња од 5 мм на тоталната тежина која варира од 0.15 до 0.60kg . ставете ги парчињата на голема чинија и покријте ја со тенок слој да не се сушат.
AC-5	Пица	Стоплете парче изладена пица ,0.15/0.30kg вкупно.
AC-6	Пијалаци	Врз основа на постоечката температура која варира од 50°C to 80l. Соодветно за : 1.Загревање шолја од 250 ml течност или пијалак 2. Загревање шолја од 500 ml течност или пијалак 3.Загревање шолја од 700 ml течност или пијалак користете шолји кои имаат голем отвор и без капак
AC-7	Риба	Соодветно за подгревање риба која варира од 0.1 до 0.4kg. Откако ќе ја измиете рибата и ќе ги исчистите крлушките, поминете ја кожата на рибата со нож. Ставете ја рибата на плитката чинија на 22-27cm дијаметар, посолете со некои состојки и покријте ја рибата со тенка обвивка за да не се суши рибата. При готвењето, притиснете го копчето Пауза/откажи и вртете ја рибата за подобро печење. Кога ќе заврши , нека остане уште 2 минути.
AC-8	Пилешко	Соодветно за печење пилешко кое варира од 0.2 до 1.2kg. При готвењето, притиснете го копчето Пауза/откажи и вртете ја рибата за подобро печење

11. Автоматско одмрзнување

Притиснете го Автоматско одмрзнување копчето, LED покажува D.1D.2D.3

D.1 соодветно за одмрзнување живина која варира од 0.2 до 3.0Kg.

D.2 соодветно за одмрзнување на месо кое варира од 0.1 до 2.0kg.

D.3 соодветно за одмрзнување морска храна која варира од 0.1 до 0.9kg.

Забелешка:

Потребно е да се сврти храната при работа да се добие еднаков ефект.

Обично одмрзнувањето трае подолго време отколку готвењето на храната.

Ако храната може да се сече со нож, процесот на одмрзнување се смета за завршен.

Прочитајте го подолу водичот за Одмрзнување за да добиете најдобри резултати

Водич за одмрзнување

Стек и котлети

Со фолија обвиткајте ги котлетите и стекот.

Ставете ја храната со потенките краеве во центарот во еден слој на чинијата. Ако парчињата се прилепени заедно, одвојте ги колку што е можно.

Кога ќе го слушнете сигналот на печката, време е да ја свртите храната. Превртете, наместете и покријте ги одмрзнатите делови.

Притиснете го Инстант/старт копчето да продолжите со одмрзнување.

Откако ќе одмрзнете, фолијата нека остане уште 5-15 минути.

Мелено телешко

Ставете го замрзнатото мелено телешко на плитката чинија. Покријте ги краевите.

Кога ќе го слушнете сигналот на печката, време е да ја свртите храната. Извадете ги одмрзнатите делови и покријте ги краевите со фолија.

Притиснете го Инстант/старт копчето да продолжите со одмрзнување.

Откако ќе одмрзнете, фолијата нека остане уште 5-15 минути.

Месо за печење (телешко/свинско/јагнешко)

Покријте ги краевите со ленти фолија.

Деловите кај коските свртете ги нагоре (ако е можно) и поставете на плитката чинија.

Кога ќе го слушнете сигналот на печката, време е да ја свртите храната. Превртете, наместете и покријте ги одмрзнатите делови.

Притиснете го Инстант/старт копчето да продолжите со одмрзнување.

Откако ќе одмрзнете, фолијата нека остане уште 10-30 минути.

Живина

Отстранете го оригиналното завиткување. Завиткајте ги крилцата и копанчињата со фолија.

Градниот дел свртете го надолу на плитката чинија.

Кога ќе го слушнете сигналот на печката, време е да ја свртите храната. Превртете, наместете и покријте ги одмрзнатите делови.

Притиснете го Инстант/старт копчето да продолжите со одмрзнување.

Откако ќе одмрзнете, фолијата нека остане уште 5-15 минути. Забелешка: Ставете го под млаз вода за да ги извадите внатрешните делови ако е потребно.

На пример: да одмрзнете 0.4 kg живина

1. Откако ќе вклучите, трепкаат две точки или притиснете го Пауза / Откажи копчето еднаш
2. Одберете го видот на храна и притиснете на копчето Автоматско одмрзнување
3. Одберете ја тежината за одмрзнување со вртење на копчето Време. Тежина/автоматско Готвење
4. Почнете со готвење со притискање на копчето Инстант/старт. LED ќе го покаже преостанатото време.
5. На половина од одмрзнувањето ќе слушнете 3 сигнали по двапати кои ќе ве потсетат да ја свртите храната. Отворете ја вратата, свртете ја храната и затворете ја топлатата порција. Притиснете го копчето Инстант/старт еднаш да продолжи одмрзнувањето. Ако не ја свртите кога ќе го слушнете сигналот одмрзнувањето ќе продолжи се додека времето не дојде до 0

Дисплеј

:

Defrost poultry

0.4kg

5:16

Defrost poultry

ВАЖНИ ПРЕПОРЪКИ ЗА БЕЗОПАСНОСТ

Следните основни препоръки трябва да бъдат винаги следвани, когато се използва електрически уред:

1. Прочетете цялата инструкция, преди използване на уреда.

2. Уверете се, че напрежението във вашето жилище отговаря на посоченото в информационната табелка на уреда и контакта на стената е правилно заземен.

3. За да избегнете риск от пожар в муфела:

a/ не гответе храната повече от необходимото

b/ извадете храната от опаковката преди да я поставите в микровълновата фурна.

v/ не загревайте олио или фритюрна мазнина, тъй като температурата на олиото / мазнината не може да бъде контролирана.

g/ след употреба, почистете капака на устройството направляващо вълните с влажна кърпа, след което подсушете със суха кърпа, за да отстраните остатъците от храна и мазнина.

d/ ако материалите в микровълновата фурна запушат или се възпламят, затворете вратата на микровълновата фурна, изключете уреда и изключете електрически кабел от захранването.

e/ Необходимо е непосредствено наблюдение когато използвате пластмасови кутии за еднократна употреба, хартиени пликоси или други лесно възпламеними материали.

4. За да намалите риска от експлозия или внезапно кипене:

a/ не поставяйте затворени съдове в микровълновата фурна. Бебешките шишета със затворени капачки или биберони се считат за затворени съдове.

b/ когато варите течност в микровълновата фурна, използвайте широко отворени съдове и оставете затворена фурната за около 20 секунди след края на готвенето, за да предотвратите закъсняло вулканично кипене на течността.

v/ картофите, колбасите и кестените трябва да са обелени и надупчени преди готвене. Яйца в черупките им, сварени яйца не трябва да се загреват в микровълнова фурна, тъй като могат да експлодират, дори и след като е приключило загревањето в микровълновата фурна.

g/ сготвената течност не трябва да бъде веднага изваждана от микровълновата фурна. Трябва да се изчака малко преди да се извади, за да се предотвратят възможни увреждания, предизвикани от закъсняло вулканично кипене на течностите.

d/ Съдържанието на хранителни бутилки и бебешки шишета трябва да се размеси или разбие, а температурата му да се провери преди консумация, за да се избегнат изгаряния.

5. Не използвайте повече микровълновата фурна, ако вратата или уплътнението на вратата са повредени или фурната не функционира правилно или захранващият кабел е повреден. Занесете уреда в най-близкия оторизиран сервизен център за ремонт и поддръжка. Не се опитвайте сами да регулирате или поправяте фурната.

6. Ако електрическият кабел е повреден, той трябва да се замени от производителя или от негов сервизен агент или от квалифициран техник, за да се избегне риск от електрически удар.

7. След готвене, съдът в който сте готвили, е много горещ. Използвайте ръкавици, за да извадите храната и да избегнете изгаряне от парата, насочващата се към лицето и ръцете Ви.

8. Бавно повдигайте най-отдалечените ръбове на покритията на храната и на найлоновите опаковки за микровълнова фурна и внимателно отваряйте пликосите с пуканки и тези за готвене, държейки ги далече от лицето.

9. За да предпазите въртящата се чиния от счупване:

- Оставете я да се охлади преди да я почистите;

- Не поставяйте горещи храни или съдове върху студена въртяща се чиния;

- Не поставяйте замразени храни или студени съдове върху горещата въртяща се чиния

10. Уверете се, че съдовете не докосват вътрешните стени по време на готвенето.

11. Неподдържането на чистота на микровълновата фурна може да доведе до увреждане на повърхностите, което може да повлияе върху работата на уреда и да доведе до евентуални рискови ситуации.

12. Използвайте само съдове, които са подходящи за микровълнови фурни.

13. Не съхранявайте храна или други неща в микровълновата фурна.

14. Не включвайте микровълновата фурна без да има в нея храна или някаква течност. Това ще повреди фурната.

15. Този уред не е предназначен за употреба от малки деца или лица с увреждания без надзор. Позволявайте на децата да използват микровълновата фурната без надзор само когато им са дадени съответните инструкции така, че детето да е в състояние да я използва по един безопасен начин и да разбира опасностите от неправилната и употреба.

Когато уредът работи в комбиниран режим, децата трябва да използват фурната само под надзора на възрастните, поради температурата, която се развива.

17. Всякакви аксесоари, които не са препоръчани от производителя, може да причинят увреждане на потребителя.

18. Не използвайте уреда на открито.

19. Запазете тези инструкции.

ПРЕДСТАВЯНЕ НА УРЕДА

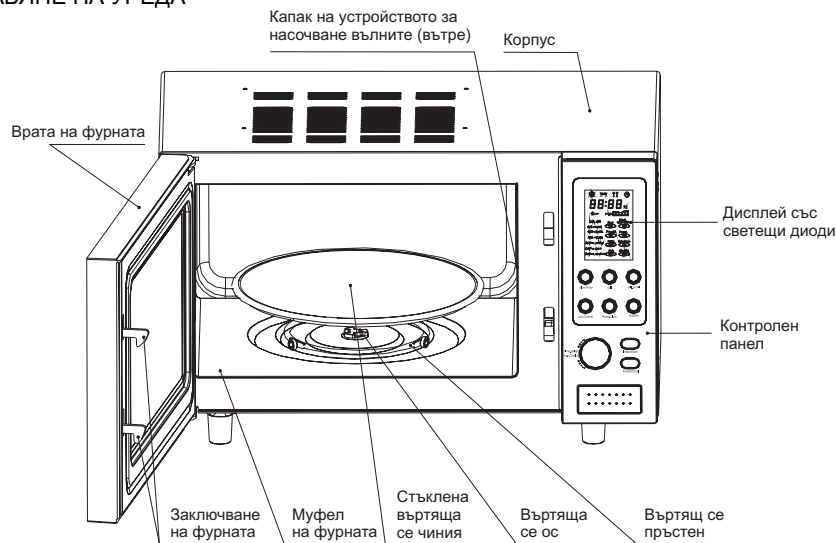

Фиг. А

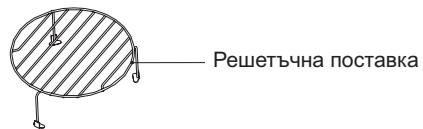

Капак на устройството направляващо микровълните



Фиг. 1

Забележки:

1. Заклучването на вратата осигурява фурната да може да се включва само когато вратата е правилно затворена, което ще предотврати микровълновата радиация.

2. Контролният панел е показан на следващата страница (контролният панел е обект на промени без предварително известие).

3. Не премахвайте капака на направляващото устройство на микровълните по време на почистването (вижте фиг. 1)

4. Стъклената въртяща чиния се върти, за да загрева равномерно храната.

5. Решетката се използва за поставяне на храна, която да се изпича.

6. Дисплеят със светещите диоди ще покаже текущото часово време, режима на готвене и оставащото време за готвене, което зависи от настроените текущи работни режими.

ЗАБЕЛЕШКА:

1. Максималното време кое може да се прилагоди е 60 минути.

2. Никога не користете ја решетката за грил при микробраново готвење

3. Никога не вклучувајте да работи печката празна. .

4. Ако ја вртите храната при работа, притиснете го Инстант/старт копчето еднаш и постапката со прилагоденото готвење ќе продолжи. .

5) доколку сакате да ја извадите храната пред прилагоденото време, мора да го притиснете Пауза/Откажи копчето еднаш да се избрише прилагодената постапка да се одбегне непланирана работа на печката следниот пат при употреба.

8. Експрес

Притиснете го Express копчето, LED Дисплејот ќе покаже 0:30-1:00-1:30.

Оваа функција ќе ви овозможи да загреете шолја водана лесен начин, без да прилагодувате време. Одберете го правилното време во зависност од количината на водата.

0:30 - дефолт 30 секунди работа

1:00 - дефолт 1 минута работа

1:30 - дефолт време е 1 минута и половина.

9. Решетка

Притиснете го Грил копчето да одберете начин за слабо готвење на грил, кое одговара за печење на тенок месо како што се пилешки крилца, стек, колбаси како и сендвич. Забелешка: не е потребно предгреење за готвењето на грил.

10. Комбинирано готвење на грил

Притиснете го Грил Комбинирано копчето, LED дисплејот покажува Grill combi1 Grill combi2 Grill combi3

Grill combi 1---30 % микробраново готвење време додека 70% е време на решетката за западен начин на готвење, како што е стек или слична храна.

Grill combi2---55 % микробраново готвење време а 45% време на решетката, соодветно за месо, живина или слична храна за побрзо микробраното готвење кое навлегува во храната.

Grill combi3---70 % микробраново готвење време додека 30% време на решетката, соодветно за живина или слична храна за побрзо микробраното готвење кое навлегува во храната. Забелешка: не е потребно предгреење за готвењето на грил

Предупредување:

При готвење во Грил Комбинирано, деловите од печката како и решетката и садовите стануваат многу жешки. Внимавајте при допир со печката. Користете специјални ракавици да го извадите садот за да не дојде ДО ИЗГОРЕНИЦИ.

Пример: да готвите 1 минута
Притиснете

Дисплеј

:

1:00
Power

1. Откако ќе вклучите, трепкаат две точки, притиснете Пауза/ Откажи копчето еднаш
2. Притиснете го Express копчето последователно да одберете потребно
3. Почнете со готвењето со притискање на Инстант/старт копчето

Пример: да загреете храна со слабо греене на решетката околу 10 минути

Дисплеј

:

0:00
Light grill

10:00
Light grill

10:00
Light grill

1. Откако ќе вклучите, трепкаат две точки, притиснете Пауза/ Откажи копчето еднаш
2. Одберете го саканото мени со притискање на копчето Грил
3. Прилагодете го времето на готвење со вртење на копчето Време.тежина /Автоматско Готвење
4. Притиснете Инстант/старт копче да започнете, и LED ќе го одбројува преостанатото време.

Пример: за печете храна во Комбиниран начин околу 10 минути

Дисплеј

:

0:00
Grill combi1

10:00
Grill combi1

10:00
Grill combi1

1. Откако ќе вклучите, трепкаат две точки, притиснете Пауза/ Откажи копчето еднаш
2. Одберете го саканото мени на готвење со притискање на копчето Grill Combi
3. Прилагодете го времето на готвење со вртење на копчето Време.тежина Автоматско Готвење
4. Притиснете Инстант/старт копче да започнете, и LED ќе го одбројува преостанатото време.

4. Прилагодување на часовник (24 часа)

Пред=прилагодено. Часовник копчето овозможува да внесете тековно време или пред-прилагодено време  кога да се вклучи LED дисплејот или да продолжи ако не е непотребно.

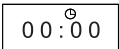
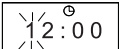
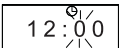
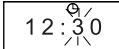
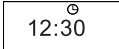
На пример: да прилагодите тековно време 12:30	Дисплеј
1. Притиснете Прилагоди/часовник копче еднаш	
2. Свртете Време. Тежина/Автоматско Готвење Копче да прилагодите часови.	
3. Притиснете Прилагоди/часовник копче еднаш повторно	
4. Свртете го Време/тежина/автоматско готвење Копчето да ги наместите минутите.	
5. Притиснете Прилагоди/часовник копче уште еднаш или почекајте 5 секунди и броевите ќе се прекинат со трепкање.	

5. Автоматски потсетник

Кога процесот на готвење кој сте го прилагодиле завршил, LED дисплејот ќе покаже End и ќе слушнете 3 сигнали кои ќе ве потсетат да ја извадите храната. Ако не го притиснете Пауза/Откажи копчето еднаш или не ја отворите вратата, сигналите ќе се вклучат повторно на секои 3 минути.

6. Функција за заклучување поради деца

Користете ја оваа карактеристика да ја заклучите контролната плоча кога чистите за да децата не ја користат без да ги видите. Сите копчиња не функционираат во оваа функција.

Да ја прилагодите оваа функција, ослободете и држете го Пауза/Откажи копчето околу 3 секунди се додека LED не се појави. 

Да ја исклучите функцијата, притиснете и држете Пауза/Откажи копче околу 3 секунди се додека  не се појави.

7. Микробраново готвење

Притиснете Микро Моќност копчето, LED ги покажува P100P80P60P40P20

P100-- Висока моќност, 100% Микробранова моќност. Соодветно за брзо и темелно готвење, како што е месо, зеленчук.

P80--- Средно Висока Моќност, 80% Микробранова моќност. Соодветно за средно брзо готвење, како што се јајца, ориз, супа

P60--- Средна моќност, 60% Микробранова моќност.



Соодветно за подгревање храна.

P40--- Средно ниска моќност, 40% Микробранова моќност. Соодветна за одмрзување храна.

P20--- Ниска моќност, 20% Микробранова моќност.

Соодветно за одржување топло

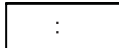

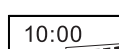

Пример: Да готвите на P80 околу 10 минути

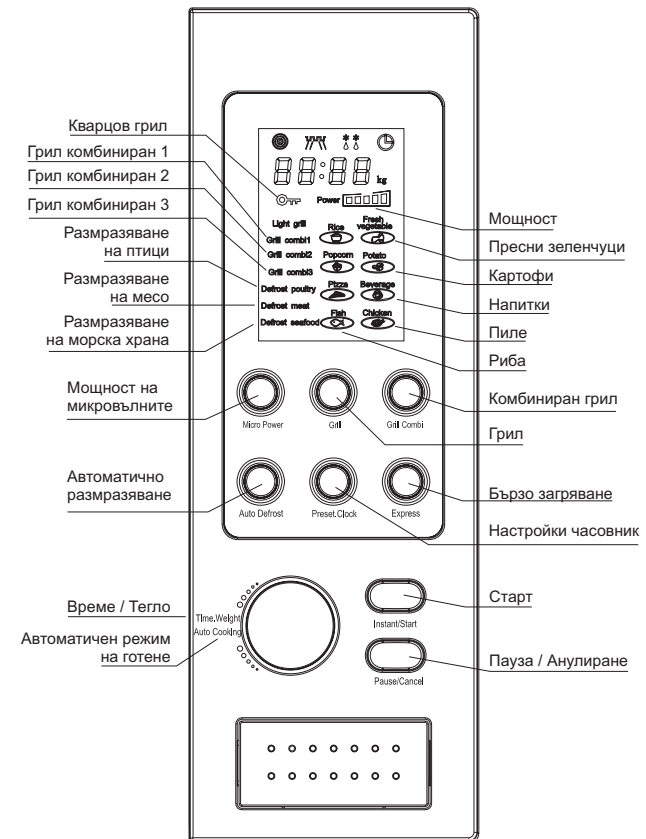
1. Откако ќе вклучите, трепкаат две точки, притиснете Пауза/Откажи копчето еднаш	Дисплеј
2. Одберете ја саканата микробранова моќност Со копчето Микро моќност последователно.	
3. Одберете го времето на готвење, така што ќе го завртите Време/тежина/автоматско готвење копчето.	
4. Притиснете Инстант/старт копчето да започне и LED дисплејот ќе почне да го одбројува преостанатото време.	
Може да го промените времето на готвење во текот на готвење. И се препорачува да ја свртите храната на половина време откако сте ја ставиле.	
Притиснете го Инстант/старт копче еднаш да продолжите.	

РАБОТА НА КОНТРОЛНИЯ ПАНЕЛ



1. Преди да пристъпите към готвене в микровълновата фурна

Дисплеят със светещите диоди  /  / премигва трикратно, когато уредът се вклучи в захранването. Тогава на дисплеят светва  /  /, подсказвайки Ви да вкарате режима на работа и времето.

2. Копче за въвеждане на Време.Тегло/Автоматичен режим на работа

Вие можете да избирате автоматичен режим на работа, да увеличавате или намалявате времето за готвенето и теглото по време на работа чрез завъртане на копчето за въвеждане на Време.Тегло/Автоматичен режим на работа.

3. Бутон Пауза/Анулиране на програмите

В началния или програмирация етап: натиснете еднократно бутона Пауза / Анулиране, за да анулирате въведените програми и да възстановите първоначалния етап.

По време на етапа на готвене: натиснете еднократно бутона Пауза / Анулиране, за да спрете работата на микровълновата фурна, ако го натиснете двукратно ще анулирате програмите за готвене.

4. Бутон за настройка на часовника (24 часова система)

Натискането на бутона Настройка на часовника Ви дава възможност да въведете текущото време или зададеното време, когато символът /  / мига върху дисплея, след като уредът е включен към захранването или да прескочите тази операция, за да продължите програмирането, ако не е необходимо въвеждането на времето.

Например: да въведете текущо време 12:30	Дисплей
Направете:	
1. Натиснете еднократно бутона Настройка на часовника	
2. Завъртете копчето Време.Тегло/Авт.режим на работа, за да въведете точния час.	
3. Натиснете отново бутона Настройка на часовника	
4. Завъртете копчето Време.Тегло/Авт.режим на работа, за да въведете точните минути.	
5. Натиснете отново бутона Настройка на часовника или изчакайте 5 секунди, след това текущото време ще бъде изписано на дисплея.	

5. Автоматичен таймер

Когато предварително програмираната програма за готвене се изпълни, светещият дисплей ще покаже край на готвенето (End) и ще прозвучат три звукови сигнали, за да Ви напомнят да извадите храната от фурната. Ако не натиснете веднага бутона Пауза/Анулиране или не отворите вратата на фурната, звуковите сигнали ще звучат на интервали от 3 минути.

6. Функция Заклучване срещу деца

Използвайте тази функция за заклучване на контролния панел когато почиствате фурната или децата да не могат да я използват, когато не са под надзора Ви. При този режим всички бутони стават неработещи.

За настройка на функцията Заклучване срещу деца, натиснете бутона Пауза / Анулиране за около 3 секунди, докато на дисплея се появи символа на ключ /  /.

За да анулирате функцията Заклучване срещу деца, натиснете и задръжте бутона Пауза / Анулиране за около 3 секунди, докато символът на ключ /  / изчезне от дисплея. не са под надзора Ви. При този режим всички бутони стават неработещи.

7. Готвене с микровълни

Натиснете бутона Мощност на микровълните, светещият дисплей ще покаже последователно P100 - P80 - P60 - P40 - P20

P100 --- Висока мощност, 100% микровълнова мощност

Приложима за бързо и цялостно готвене на храна, като например месо, зеленчуци

P80 --- Средно висока мощност, 80% микровълнова мощност

Приложима за средно бързо готвене на храна, като например яйца, риба, морска храна, ориз, супа

P60 --- Средна мощност, 60% микровълнова мощност

Приложима за задушаване на храна (готвене на пара).

P40 --- Средно ниска мощност, 40% микровълнова мощност

Приложима за размразяване на храна.

P20 --- Ниска мощност, 20% микровълнова мощност

Приложима за поддържане храната топла.

Например: да готвите с мощност на микровълни P80 в продължение на 10 минути

1. След включване на захранването на дисплея мига символа на двуеточие или натиснете Старт

2. Изберете желаната мощност на микровълните чрез последователно натискане на бутона Мощност на микровълните.

3. Настройте времето за готвене чрез завъртане на копчето Време.Тегло/ Авт. режим на работа



4. Натиснете бутона Старт за начало на готвенето и светещият дисплей ще започне да отброява оставащото време. Можете да промените времето за продължителността на готвене по време на самото готвене. Препоръчва се храната да се обръща, когато изтече половината от настроеното време. Натиснете отново бутона Старт, за да продължите.

Дисплей

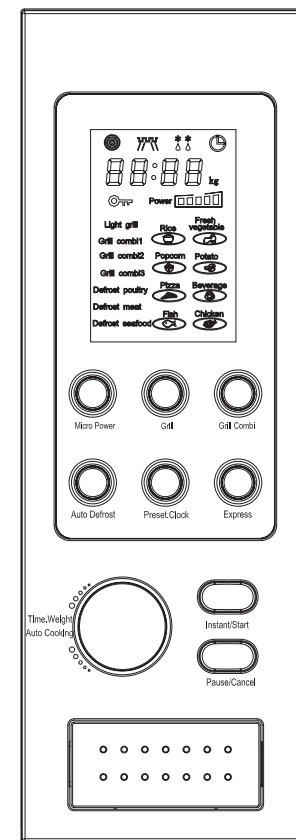
РАБОТА НА КОНТРОЛНАТА ПЛОЧА



1. Пред да готвите

LED светлото трепка  3 пати кога е включена во струја. Потоа трепка  за да ве потсети да го внесете начинот на готвење и времето.

2. Копче за Време и тежина / автоматско готвење

Може да одберете автоматско мени на готвење, да го зголемите или намалите времето и тежината при работа со вртење на ова Копче за Време и тежина / автоматско готвење

3. Пауза/ откажи Во почетна фаза: притиснете го Пауза/Откажи

Копчето еднаш да ја откажете внесената програма и продолжете со почетната фаза.

При готвење: притиснете го Пауза/ Откажи копчето еднаш да ја прекинете работата на печката а двапати за ја прекинете програмата за готвење.

15. Овој уред не е наменет да го користат мали деца или луѓе кои не се способни.

Само доколку на децата кои нема да бидат надгледувани им се објаснат упатствата како да ја користат печката на безбеден начин може да им се дозволи да ја користат и при тоа да знаат за опасностите од неправилна употреба.

16. Кога уредот работи во комбиниран начин децата може да ја користат печка само со надгледување на возрасни лица поради температурата која се создава.

17. Сите дополнителни додатоци кои не се препорачуваат од страна на производителот може да предизвикаат повреда кај лицата.

18. Не користете ја надвор

19. Чувајте ги овие упатства .

ПРЕГЛЕД НА ПРОДУКТОТ

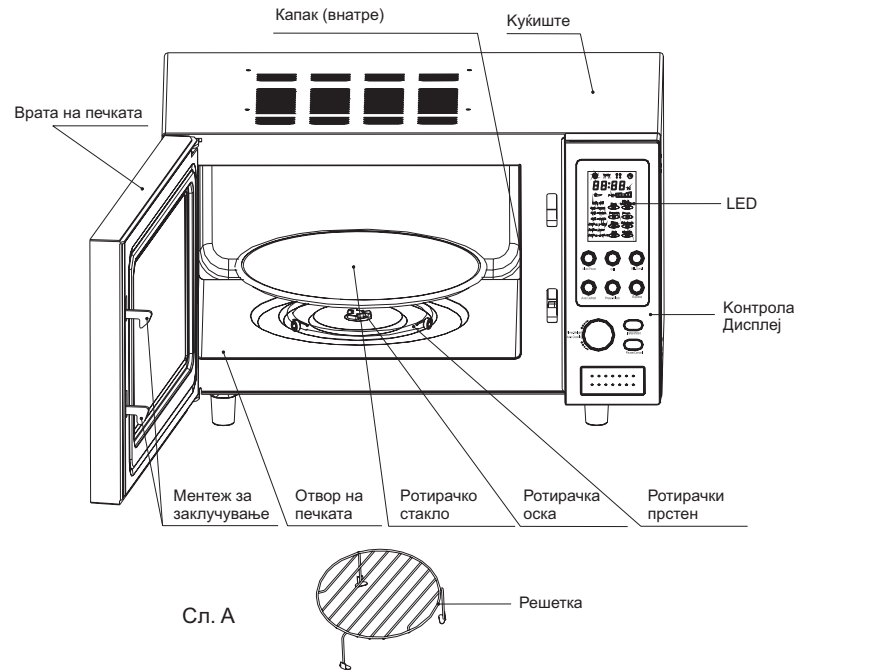

Сл. А

Забелешки:

1. Заклучување на врата обезбедува печката да се активира само ако вратата е правилно затворена, за да нема ширење на микробранова радијација.
2. Контролната плоча е прикажана на следната страна (контролната плоча може да се промени без претходна најава).
3. Не вадете го капачето за насочување микробранови при чистење (види слика 1).
4. Ротирачко стакло ја врти храната за да се загрева подеднакво.
5. Решетката за грил се користи за ставање храна која ќе се пече.
6. LED светлото ќе го покаже времето, начинот на готвење и преостанатото време на работа, во зависност од начинот на кој е прилагодена.

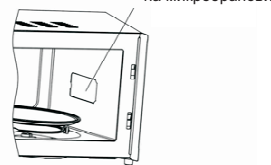

Сл. 1

ЗАБЕЛЕЖКА:

- 1) Максималното време, коешто може да се програмира, е 60 минути.
- 2) Не използвайте никога решетъчната поставка по време на готвене с микровълни.
- 3) Не включвайте никога микровълновата фурна, когато няма храна в нея.
- 4) Ако трябва да обърнете храната по време на готвене, натиснете бутона Старт, обърнете храната, а предварително настроената програма ще продължи.
- 5) Ако възнамерявате да извадите храната преди изтичане на зададеното време, трябва да натиснете еднократно бутона Пауза/Анулиране, за да анулирате програмирания режим, предотвратявайки неумишленото включване при следващо използване на микровълновата фурна.

8. Бързо загревање

Натиснете бутона за Бързо нагряване, светещият дисплей ще покаже последователно 0:30 1:00 1:30 Тази функция ще Ви позволи да загреете удобно чаша вода или напитка, избягвайки процедурата на настройка на времето. Изберете подходящото време в зависимост от количеството течност.

- 0:30 --- 30 сек работно време
1:00 --- 1 минута работно време
1:30 --- 1,5 минути работно време

9. Грил

Натиснете бутона Грил, за да изберете режим за готвене с грил, който е подходящ за печене на тънко месо, такова като бифтек, колбас, пилешки крилца, както и сандвичи, тъй като може да се получи добро запичане.

Забележка: не е необходимо да правите предварително загревање за готвене с грил.

10. Комбиниране готвене с грил

Натиснете бутона Грил комбинация, светещият дисплей ще покаже последователно Grill combi1 Grill combi2 Grill combi3

Grill combi1 --- Процес на готвене, при който 30 % от времето се готви с микровълни и 70 % на грил, подходящ за западният тип храна, такова като бифтек или храна, която трябва да получи задоволителен резултат на запичане.

Grill combi2 --- Процес на готвене, при който 55 % от времето се готви с микровълни и 45 % на грил, подходящ за приготвяне на месо, цели птици или такова храна, която позволява по-бързото проникване на микровълните.

Grill combi3 --- Процес на готвене, при който 70 % от времето се готви с микровълни и 30 % на грил, подходящ за приготвяне на месо, цели птици или такова храна, която позволява по-бързото проникване на микровълните.

Забележка: Не е необходимо да загревање предварително за готвене на грил.

Внимание: В режим Комбинирано готвене с грил, частите на микровълновата фурна, решетъчната подложка и съдовете за готвене могат силно да се нагорещат. Бъдете внимателни когато изваждате каквото и да е от микровълновата фурна. Използвайте дебели домакински ръкохватки или ръкавици за фурна, ЗА ДА ПРЕДОТВРАТИТЕ ИЗГАРЯНИЯ.

Например: да направите бързо загревање за 1 минута

1. След включване на захранването, на дисплея мига символа на двуеточие или натиснете еднократно бутона Пауза / Анулиране
2. Натиснете последователно бутона за бързо загревање, за да изберете желания работен режим
3. Стартирайте загревањето чрез натискане на бутона Старт

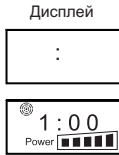

Например: Да запечете храна на грил за 10 минути

1. След включване на захранването, на дисплея мига символа на двуеточие или натиснете еднократно бутона Пауза / Анулиране
2. Изберете желания режим за готвене чрез натискане на бутона Грил
3. Настройте времето за готвене чрез завъртане на копчето Време.Тегло /Авт.режим на готвене
4. Натиснете бутона Старт за започване на готвенето, а светещият дисплей ще отброява и показва оставащото време



Например: Да сготвите храна с комбинирано готвене с грил за 10 минути

1. След включване на захранването, на дисплея мига символа на двуеточие или натиснете еднократно бутона Пауза / Анулиране
2. Изберете желаното меню за готвене чрез натискане на бутона Комбинирано готвене с грил
3. Въведете времето за готвене чрез завъртане на копчето Време.Тегло/Авт.режим на готвене
4. Натиснете бутона Старт за започване на готвенето, а светещият дисплей ще отброява и показва оставащото време



11. Автоматично размразяване

Натиснете бутона Автоматично размразяване, светещият дисплей ще покаже последователно D.1 D.2 D.3

- D.1 --- работен режим, приложим за размразяване на птици с тегло от 0.2 до 3.0 кг
- D.2 --- работен режим, приложим за размразяване на месо с тегло от 0.1 до 2.0 кг
- D.3 --- работен режим, приложим за размразяване на морска храна с тегло от 0.1 до 0,9 кг

Забелжка:

1. Необходимо е храната да се обръща по време на размразяването, за да се получи равномерен ефект.
2. Обикновено за размразяването е нужно повече време, отколкото за готвенето на храната.
3. Ако храната може да се реже с нож, процесът на размразяване може да се счита за завършил.
4. Съблюдавайте ръководството за размразяване, дадено по-долу, за получаване на най-добри резултати

Ръководство за размразяване

Пържоли

- Завийте тънките краища на бифтеката или пържолата с фолио
- Поставете храната с по-тънки части в центъра в един ред върху плитък съд. Ако парчетата са зелени едно към друго, опитайте се да ги разделите възможно най-бързо.
- Когато микровълновата фурна издаде звуков сигнал, това е да Ви напомни да обърнете храната. Обърнете, предпродетите и защитете размразените порции.
- Натиснете бутона Старт, за да продължите размразяването.
- След завършване процеса на размразяване, дръжте храната покрита с алуминиево фолио за 5 15 минути.

Говежда кайма

- Поставете замразената говежда кайма в плитък съд.
- Когато микровълновата фурна издаде звуков сигнал, това е да Ви напомни да обърнете храната. Извадете размразените части, обърнете храната и защитете ръбовете с лентички фолио.
- Натиснете бутона Старт, за да продължите процеса на размразяване.
- След като изтече времето за размразяване, оставете храната покрита с алуминиево фолио за 5 15 минути.

Печено месо (говеждо/свинско/агнешко)

- Защитете краищата с ивици домакинско фолио
- Поставете в плитък съд кокала с крехкото месо да гледа нагоре (ако е възможно)
- Когато микровълновата фурна издаде звуков сигнал, това е да Ви напомни да обърнете храната. Обърнете и защитете размразените порции.
- Натиснете бутона Старт, за да продължите размразяването.
- След като изтече времето за размразяване, оставете храната покрита с алуминиево фолио за 10 30 минути.

Птици

- Извадете от оригиналната опаковка. Защитете крилата и краищата на краката с домакинско фолио
- Поставете птицата с гръдния кош надолу в плитък съд.
- Когато микровълновата фурна издаде звуков сигнал, това е да Ви напомни да обърнете храната. Обърнете и защитете размразените порции.
- Натиснете бутона Старт, за да продължите размразяването.
- След като изтече времето за размразяване, оставете храната покрита с алуминиево фолио за 15 30 минути.

Забелжка: След това време, измийте под студена вода, за да се отстранят пилешките дреболии, ако е необходимо.

Например: Да размразите птиче месо с тегло 0,4 кг

1. След включване на захранването, на дисплея мига символа на двуеточие или натиснете еднократно бутона Пауза / Анулиране	Дисплей :
2. Изберете типа на храната чрез натискане на бутона Автоматично размразяване	Defrost poultry 1
3. Въведете теглото за размразяване чрез завъртане на колчето Време.Тегло /Авт.режим на готвене	Defrost poultry 0.4 kg
4. Стартирайте процеса чрез натискане на бутона Старт. Светещият дисплей ще отбоява оставащото време	Defrost poultry 5:16
5. В средата на процеса на размразяване ще се чуят 3 звукови сигнали, за да Ви напомнят да обърнете храната. Отворете вратичката, обърнете храната и защитете загрятите части. Натиснете отново бутона Старт, за да продължите размразяването. Ако не отворите вратичката, когато се чуят звуковите сигнали, процесът на размразяване ще продължи, докато изтече програмното време.	

ВАЖНИ БЕЗБЕДНОСНИ МЕРКИ

Следниве безбедносни мерки секогаш треба да ги следите кога го користите уредот:

1. Прочитајте го упатството пред употреба.
2. Проверете дали напонот од вашата област одговара со напонот кој е напишан на декларацијата за уредот. И дали приклучокот има заземјување.
3. Да се намали ризикот од пожар во отворот.
 - a. Не прегревајте ја храната .
 - b. Извадете ги замотаните жички од хартијата или ќесите пред да ги ставите во печката.
 - c. не загревајте масло за пржење бидејќи температурата не може да се контролира.
 - d. по употреба исчистете ја внатрешноста со влажна крпа да ги тргнете остатоците од храна и маснотиите. Насобрани маснотии може да се прегрејат и да предизвикаат пожар.
 - e. доколку материјалите почнат да чадат или се запалат, не отворајте ја вратата, исклучете ја печката и исклучете од струја.
 - f. Потребно е надгледување кога користите садови направени од пластика, хартија или други запаливи материјали.
4. Да се намали ризикот од експлозија и ненадејно вриење:
 - a. Не ставајте затворени садови во печката. Шишињата за бебиња со капачиња со навртување се сметаат за затворени садови.
 - b. Кога вриете течност во печката, користете отворен сад и околу 20 секунди почекајте по вриењето за да не дојде до ненадејно прелевање.
 - c. На компирите, колбасите и костените треба да се излупат или издупчат пред да се готват. Јајца со луспи или тврдо варени јајца не треба да се загреваат во микробранова печка бидејќи може да пукнат, дури и кога е завршена микробрановата печка.
 - d. Течностите не треба веднаш да се извадат. Почекајте кратко време пред да ги извадите за да не дојде до ризик од излевање на течноста која врие.
 - e. Содржината на шишињата за хранат и теглите со детска храна треба да се протресат и да се провери температурата пред да се консумираат за да не дојде до изгорување.
5. Никогаш не гответе ако вратата не се затвора добро или има некакви проблеми со печката или ако е оштетите кабелот. Вратете го уредот во најблискиот овластен центар за поправка и одржување. Никогаш не обидувајте да го поправите сами уредот.
6. Ако е оштетен напојниот кабел, тој мора да се замени од производителот или сервисен агент или квалификуван техничар за да не дојде до опасност.
7. По готвењето, садот е жешок. Користете ракавици да ја извадите храната за да не се изгорите и внимавајте на пареата која излегува.
8. Полека отворете го најоддалечениот крај на капакот на садот и микробрановото пластично одвиткување и полека отворете ги пуканките и настрана од лицето.
9. За да не дојде до кршење на кружната подлога:
 - a. Почекајте подлогата да се излади.
 - b. Не ставајте топла храна или прибор на студена подлога.
 - c. Не ставајте замрзната храна на жешка подлога.
10. Внимавајте приборот да не се допира до внатрешните сидови при готвењето.
11. Доколку редовно не ја одржувате печката во чиста состојба може да дојде до оштетување на површината и да се намали векот на траење и да се доведе до опасна ситуација.
12. Користете единствено прибор кој е соодветен за готвење во микробранова печка.
13. Не чувајте храна или други работи во печката.
14. Не пуштајте ја печката без течности или храна. Вака може да се оштети.

ф) табела на проток на воздух на отворот како што е прикажано на слика 6.

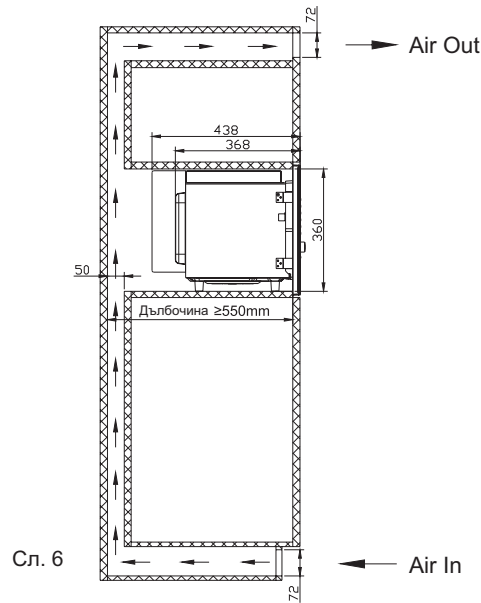

УПАТСТВО ЗА САДОВИ

Строго се препорачува да се користат садови кои се соодветни и безбедни на готвење во микробранова печка. Општо, садовите кои се направени од керамика, стакло или пластични садови отпорни на топлина се соодветни за готвење во микробранова печка. Никогаш не користете метални садови за готвење во микробранова бидејќи може да се појави искрење. Сепак консултирајте ја следната табела

Материјал на садот	Микробранова	Грил	Комбинирано	Забелешки
Керамика отпорна на топлина	Да	Не	Не	Никогаш не користете керамика која е обложена со метал или полирана
Пластика отпорна на топл.	Да	Не	Не	Не може да се користи подолго време за микробраново готвење
Стакло отпорна на топлина	Да	Не	Не	
Решетка за грил	Не	Да	Да	
Пластична облога	Да	Не	Не	Не треба да се користи кога се готви месо бидејќи поголема температура може да ја оштети облогата

ЗА ПРВАТА УПОТРЕБА

При процесот на производство остануваат маснотии или миризба во внатрешноста на печката или кај грејачот и може да се појави непријатна миризба или малку чад. Нормално е оваа појава и по неколку употреби ќе исчезне, оставете ја вратичката отворена да се дојде до проветрување. Па затоа строго се препорачува да се стави печката на грил готвење и да се вклучи да работи неколку пати. При работа празна може само на грил готвење, не може да се спроведе во комбинираното готвење

Пилешки части (пилешки крилца и бутчета)

- Защитете испъкналите кости с фолио
 - Поставете пилешките части в плитък съд
 - Когато микровълновата фурна издаде звуков сигнал, това е да Ви напомни да обърнете храната. Обърнете, предпоредете и защитете размразените порции.
 - Натиснете бутона Старт, за да продължите размразяването.
- След завършване процеса на размразяване, дръжте храната покрита с алуминиево фолио за 5 - 30 минути.

12. Автоматично готвене

Микровълновата фурна разполага с меню за готвене за по-лесна работа. Когато на дигплея започне да мига символа на двуеточие, завъртете копчето Време.Тегло/Авт.готвене, на дисплея се появяват възможностите AC-1 AC-2 AC3.....AC-8. Изберете подходящото меню в зависимост от типа и теглото на храната и стриктно съблюдавайте указанията в таблицата по-долу, в противен случай ефектът от готвенето ще бъде нарушен.

Например: Приготвяне на пара на 0,3кг. риба

1. След включване на микровълновата фурна, на дисплея започва да мига символа двуеточие или натиснете еднократно Пауза / Анулиране	Дисплей :
2. Изберете подходящото меню като завъртите копчето Време.Тегло/Авт.готвене	AC-7
3. Натиснете веднъж бутона Старт, за да потвърдите	0.3kg
4. Завъртете врътката Време.Тегло/Авт.готвене за да изберете желаното тегло измежду зададените	15:00
5. Започнете да готвите като натиснете бутона Старт, а на дисплей ще виждате обратното броене на оставащото време.	

ТАБЛИЦА ЗА АВТОМАТИЧНО ГОТВЕНЕ

Дисплей	Тип храна	Указания
AC-1	Ориз	Подходящо за готвене на ориз от 0,15 до 0,60кг
AC-2	Свежи зеленчуци	Подходящо за готвене на зеленчуци от 0,10 до 0,50кг
AC-3	Пуканки	Подходящо за пукане на пликчета с пуканки, които се предлагат на пазара, с тегло 0,10кг. Ако скоростта на изпукването на пуканките се намали до 1бр. за 1-2 секунди, трябва да натиснете бутона Пауза/Анулиране, за да спрете процеса на пукане.
AC-4	Картофи	Подходящо за готвене на картопки на ивици от 5мм. При общо тегло вариращо от 0,15 до 0,60кг. Поставете картофените ленти в широка чиния и покрийте чинията с тънко фолио, за да предотвратите загубата на вода.
AC-5	Пица	Подходящо за затопляне на охладена пица с тегло от 0,15 до 0,30кг.
AC-6	Напитки	На база съществуващия температурен обхват от 50°C до 80°C, е подходящо за: 1. Затопляне на чаша с 250мл. течност или напитка 2. Затопляне на чаша с 500мл. течност или напитка 3. Затопляне на чаша с 700мл. течност или напитка Използвайте голяма чаша и не я покривайте
AC-7	Риба	Подходящо за готвене на пара на риба от 0,1 до 0,4кг. След като сте измили рибата и сте отстранили люспите, направете нарези върху кожата на рибата. Поставете рибата в плитка чиния с диаметър 22-27см, напръскайте я леко с някаква подправка и я покрийте с тънко фолио, за да предотвратите загубата на вода. По средата на процеса на готвене, натиснете бутона Пауза/Анулиране и обърнете рибата, за да получите по-добри резултати. След приключване на готвенето, изчакайте 2 минути.
AC-8	Пиле	Подходящо за печене на пиле от 0,2 до 1,2кг. По средата на процеса на готвене, натиснете бутона Пауза/Анулиране и обърнете пилето, за да получите по-добри резултати.

Забележка:

1. Времето за готвене по-горе е базирано за храна със стайна температура 20-25°C. Резултатите ще варират при храна с различна температура.
2. Температурата, теглото и формата на храната повлияват върху ефекта на готвене. Ако откриете някакво отклонение от режимите, отбелязани по-горе, можете да регулирате времето за готвене за най-добри резултати.

13. Автоматично стартиране (функция „Късен старт“)

Ако не желаете работният режим да стартира в момента, можете да настроите предварително режима и времето, като предварително настроеният режим ще се активира автоматично във времето, което сте програмирали.

Например: В момента е 12:30ч. и Вие искате микровълновата фурна да започне автоматично да работи при мощност на микровълните P100 за 9 минути и 30 секунди в 14:20ч.

1. Настройване на текущото време

1.1. Натиснете бутона Настройка часовник

0:00

1.2. Завъртете копчето Време Тегло/Авт.готвене, за да настроите часа, цифрите ще мигат

12:00

1.3. Натиснете отново бутона Настройка часовник

12:00

1.4. Завъртете копчето Време Тегло/Авт.готвене, за да настроите минутите

12:30

1.5. Натиснете бутона Настройка часовник или изчакайте 5 секунди, след което цифрите ще спрат да мигат.

12:30

ЗАБЕЛЕЖКА: Функцията късен старт не е приложима нито за експресно, нито за автоматично готвене.

2. Настройване на режима и времето за готвене

2.1. Изберете мощността на готвене като натиснете бутона Мощност на микровълните

P 100
Power

2.2. Завъртете копчето Време, Тегло /Авт.готвене, за да настроите времето за готвене

9:00
Power

2.3. За да се върнете обратно към текущото време, задръжте бутона Настройка на часовника за 3 секунди, след което ще чуете кратък звуков сигнал.

12:30

3. Настройте времето, когато желаете да започне готвенето. Повторете стъпките 1.2, 1.3, и 1.4.

14:20
Power

4. Натиснете бутона Настройка на часовника, за да потвърдите отложеня старт. Сега програмата е активирана и менюто ще стартира в 14:20ч.

12:30

5. Можете да проверите предварителното настроено време за стартиране като натиснете бутона Настройка на часовника.

14:20
Power

14. Многоетапно готвене

За получаване на най-добри резултати от готвенето, някои рецепти изискват различен режим и време на готвене. Можете да програмирате Вашето меню както следва:

Например: Искате да готвите храна при мощност на микровълните P100 за 3 минути, след което на кварцов грил за 9 минути. Това е двуетапна настройка.

1. Мощност на микровълните P100 за 3 минути.

1.1. Натиснете бутона Мощност на микровълните, за да изберете желаното меню

P 100
Power

1.2. Завъртете копчето Време, Тегло /Авт.готвене, за да настроите времето за готвене.

3:00
Power

Когато готвенето при мощност на микровълните P100 свърши, микровълновата фурна ще започне автоматично да готви на кварцов грил.

2. Кварцов грил за 9 минути.

2.1. Натиснете бутона Грил.

0:00
Light grill

2.2. Завъртете копчето Време Тегло /Авт.готвене, за да настроите времето за готвене

9:00
Light grill

3. Стартирайте готвенето като натиснете бутона Старт.

3:00
Power

ЗАБЕЛЕЖКА: Можете да програмирате наведнъж максимално 4-последователни настройки, като повторите стъпка 1 и стъпка 2.

д) Прицврстете ја украсната рамка на држачите, како што е покажано на слика 4.

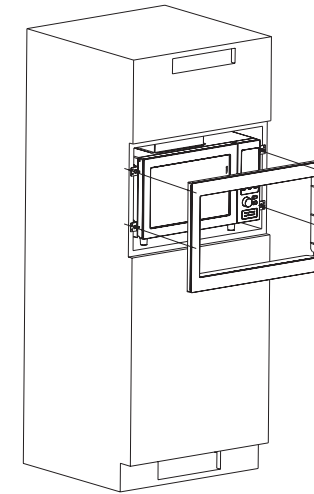

Сл. 4

е) Крајно склопување како што е прикажано на слика 5.

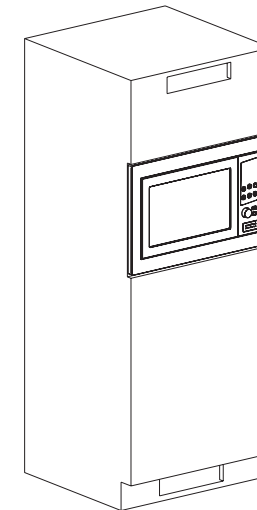

Сл. 5

б) прицврстете ги држачите на секоја страна на кукиштето со навртките како што е прикажано на слика 2

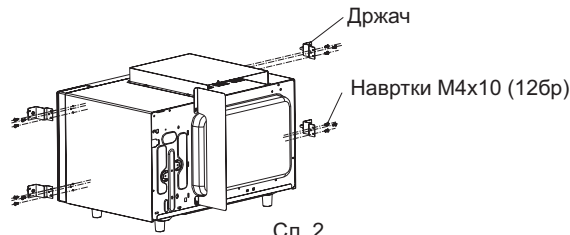

Сл. 2

с) Поставете ја микробрановата печка во отворот, потоа фиксирајте со дрвените навртки, како што е прикажано на слика .3.

деталина отворот:
внатрешност : (L)560mm*(H)360mm*(D)550mm;
довод : (L)>272mm*(W)>72mm
одвод отвор: (L)>272mm*(W)>72mm

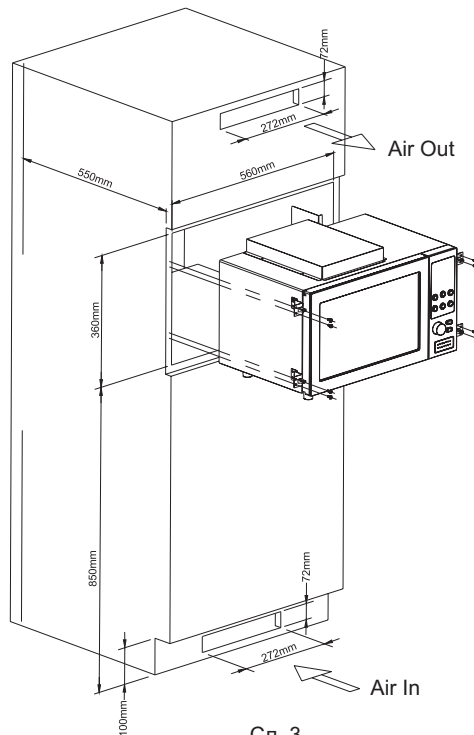

Сл. 3

СЪВЕТИ ЗА ГОТВЕНЕ

1) Подреждане на храната

Поставяйте по-дебелите части от храната от външната страна на чинията, а по-тънките в центъра, и ги разпределете равномерно. По възможност не гответе големи количества храна. Не поставяйте една храна върху друга.

2) Време за готвене

Започнете готвенето с по-кратко време и го продължете в зависимост от това дали е необходимо. Продължителното готвене може да доведе до опушване и изгаряне на храната.

3) Покривайте храната преди готвене

Използвайте домакинска хартия, найлоново фолио или капак, за да покриете храната, което я предпазва от пръскането ѝ по време на готвене и помага за равномерното ѝ готвене. (Помага за поддържането на чиста микровълнова фурна)

4) Частично предпазвайте храната по време на готвенето

Използвайте малки парчета фолио, за да покриете и предпазите тънките участъци на месото.

5) Разбърквайте храната

Откъм външната страна към центъра на чинията, по възможност веднъж или два пъти по време на готвенето.

6) Обръщайте храната

Храни като пиле, хамбургери или пържоли трябва да се обърнат веднъж по време на готвенето.

7) Повторно подреждайте храната

Моля сменете местата на храната на половината време от готвенето: от горе на долу и от центъра към външната страна на чинията.

8) Осигурете време за престояване на храната

След готвенето оставете необходимото време за престояване на храната. Извадете храната от фурната и ако е възможно я разбъркайте. Покрийте я за известно време, което ще позволи на храната да се доготи без да се готви повече от необходимото.

9) Проверявайте дали храната е готова

Наблюдавайте цвета на храната и твърдостта ѝ, за да определите дали тя е сготвена. Бележите, че храната е готова са:

-излизане на пара, не само от крайните части на храната

-лесното разчупване на частите на пилешкото

-липсата на кръв при свинското и пилешкото

-рибата се разронва лесно с вилица

10) Конденз

Това е нормално при готвенето на микровълни. Влажността на храната ще повлияе върху степента на влага във микровълновата фурна. Обикновено, покритите храни причиняват по-малко конденз от непокритите. Уверете се, че вентилационните отвори не са блокирани.

11) Предпазни найлонови пликчета

При готвенето на храна с високо съдържание на мазнини, не позволявайте пликчето да влезе в контакт с храната, тъй като може да се разтопи.

12) Предпазни пластмасови готварски съдове

Някои предпазни готварски съдове не са подходящи за готвене на храни с високо съдържание на мазнини и захар.

ПОЧИСТВАНЕ И ПОДДРЪЖКА

Микровълновата фурна трябва да се почиства редовно и остатъците от храна да се отстраняват.

Преди почистване изключете електрическото захранване. По възможност оставете вратата отворена, за да не активирате фурната по време на почистването.

Външни части: Външните части може да се почистват като се избършат с мека и влажна кърпа. Избягвайте употребата на абразивни почистващи препарати.

Врата: Забърсвайте често с влажна кърпа вратата и прозореца от двете страни, както и уплътнението на вратата и присъединителните части. Избягвайте употребата на абразивни почистващи препарати.

Контролен панел: Внимателно почиствайте контролния панел. С помощта на влажна кърпа избършете леко панела. Не използвайте каквито и да било химически препарати.

Вътрешни стени: За да почиствате вътрешните повърхности, ги избършете с мека и влажна кърпа от хигиенна гледна точка. След употреба на микровълновата фурна, избършете капака на устройството направляващо микровълните с мека и влажна кърпа, за да отстраните попадналата от пръскането храна. Непочистването на тези остатъци може да доведе до прегряване, поява на пушек или запалване на пожар. Не махайте капака на устройството направляващо микровълните. Не използвайте търговски почистващи средства за фурни, абразивни или твърди почистващи препарати и телени тампони за която и да е част на микровълновата фурна. Никога не впръсквайте почистващи препарати директно върху частите на микровълновата фурна. Въртящ се пръстен: Измийте го със сапунена вода и го подсушете напълно.

СЪВЕТ: Когато микровълновата фурна се използва от дълго време, може да се появят странни миризми във фурната. Следните 3 метода може да ги отстранят:

1. Поставете няколко резънчета лимон в купа, след което включете фурната за 2-3 минути на най-висока мощност.
2. Поставете чаша червен чай в микровълновата фурна, след което включете фурната на най-висока мощност.
3. Поставете малко портокалови обелки в микровълновата фурна, след което включете фурната за 1 минута на най-висока мощност.

СЕРВИЗНО ОБСЛУЖВАНЕ

Предупреждение: За всички лица, които не са квалифицирани сервизни техници е опасно да провеждат каквито и да е сервизни операции, които засягат премахването на който и да е капак, който защитава излагането на енергията от микровълните.

Внимание: РАДИАЦИЯ ОТ МИКРОВЪЛНИТЕ

Предупреждение: Температурата на достъпните части може да е висока, когато уредът работи. Не се излагайте на радиацията от микровълновия генератор или други части, насочващи микровълновата енергия.

По време на сервизното обслужване по-долу изредените части подлежат на махане и дават достъп до напрежения над 250 V

1. Магнетрон
2. Високо волтов трансформатор
3. Високо волтов кондензатор
4. Високо волтов диод
5. Високо волтов бушон

Долуспоменатите условия могат да причинят неоправдано излагане на микровълни повреме на сервизно обслужване:

1. Неправилно поставяне на магнетрона
2. Неправилно напасване на вътрешната ключалка на вратата, пантата на вратата и вратата.
3. Неправилно поставяне на носача на ключа
4. Повреждане на вратата и уплътнението на вратата



Символът  върху продукта или върху документа придружаващ продукта показва, че този уред не трябва да се третира като домакински отпадъци. Вместо това, той трябва да се предаде в подходящ сборен пункт за рециклиране на електрически и електронни уреди.

Унищожаването трябва да се извърши в съответствие с местните закони за опазване на околната среда и унищожаване на отпадъци.

РАБОТА НА МИКРОБРАНОВАТА ПЕЧКА

1. Микробрановите се вид на високо фреквентни електромагнетни бранови, кои се пренесуваат во природата. Меѓутоа постоечката форма на микробрановите е дисперзирана и не може да се собере за да се искористи за греење. Клучниот елемент на магнетронот на микробрановата печка ќе ја трансформира енергијата на електрицитетот во микробранови и огромна енергија на микробраново поле ќе се воспостави во затворен простор. Оттука молекулите на храната вибрираат на голема брзина и топлината на триење ќе создаде готвење на храната на брз начин.

2. Постојат 3 карактеристики на микробрановите:

а) Способност за апсорбирање: микробранот може да предизвика зголемено вибрирање на молекулите на различна храна за да се создаде греење. Меѓутоа способноста за инфилтрирање во главно зависи од големината, дебелината и карактеристиките на храната.

б) Способност за пробивање: микробрановите може да пробиваат преку керамика, стакло, пластика отпорна на температура. Потребно е да користите садови чиј материјал има добра микробранова способност за пробивање за да се постигне најдобар резултат при греењето. Видете го водичот за прибор подолу.

с)Способност за рефлексива: микробрановите ќе се рефлектираат од металниот ѕид од внатрешноста за да се создаде рамномерно магнетско поле, и на тој начин да се спречи прегрејување на дел од зоната.

МОНТИРАЊЕ НА МИКРОБРАНОВАТА ПЕЧКА

1. Позицијата на печката треба да е подалеку од ТВ, радио или антена бидејќи може да се појават пречки во сликата или звукот.
2. Уредот мора да е поставен така што кабелот да е лесно достапен.
3. Ова е главниот дел на микробрановата печка кое е предмет на ПРЕДУПРЕДУВАЊА и

МОНТИРАЊЕ дадени подолу.

ПРЕДУПРЕДУВАЊА:

За да обезбедите оваа микробранова печка да нема проблеми со слаба вентилација, пожар како и краток век на работа, печката треба да има:

Отвор за довод и одвод на задната страна, како што е прикажано на слика 4.

Длабочина >550mm, како што е прикажано на слика 3.

Дебелина на референтна плоча меѓу 18 и 20mm.

МОНТИРАЊЕ :

а) Прицврстете го горниот одвод за воздух а жлебот на задната страна на задната плоча со навртките како што е прикажано на слика 1

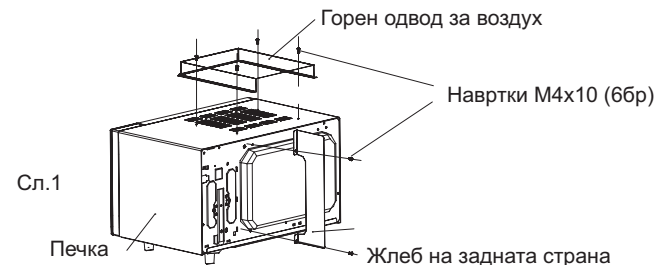

Поштовани Клијенти,

Хвала Вам што сте изабрали наш производ и надамо се, да ће он одговарати Вашим захтевима.

Пажљиво прочитајте савете, који су наведени у овој књижици и Ваш апарат ће бити ефикасан. Немојте се колебати да нас контактирате у случају потребе. Ми ћемо увек бити уз Вас, да Вам помажемо када то буде било неопходно и да Вам дајемо корисне информације у вези свих производа марке "Eurolux".

POSTOVANI KORISNICI

Zahvaljujemo vam sto ste izabrali nas proizvod, sinonim za kvalitet i sigurnost. Nadamo se dace isti da odgovori vasim potrebama i zahtevima. Kada god smo vam potrebni ne dvoumite se potrazite nas. Mi cemo uvek biti uz vas kada god vam je potrebno za saradnju i za pruzanje svih potrebnih informacija vezanih za proizvode **EUROLUX**.

TEORIJA RADA MIKROTALASNE PEĆI

1. Mikrotalas je vrsta visokofrekventnog elektromagnetnog talasa koji je obično rasprostranjen u prirodi. Međutim, postojeća forma mikrotalasa je rasuta tako da ne mogu biti sakupljeni zajedno u svrhu zagrevanja. Glavna komponenta magnetrona mikrotalasnog pećnice će transformisati električnu energiju u mikrotalasnju, a ogromna energija mikrotalasnog polja je smeštena ispod zatvorene šupljine. Tako je molekul hrane izazvan da vibrira na vrlo visokoj brzini i proizvedeno toplotno trenje će brzo skuhati hranu.

2. Postoje 3 osobine mikrotalasa:

- Apsorpcija: mikrotalas može prouzrokovati prekomerno vibriranje molekula različite hrane u cilju zagrevanja. Ali sposobnost infiltracije umnogome zavisi od veličine, oblika i svojstava hrane.
- Probojnost: mikrotalasi mogu da prođu kroz keramiku, staklo i plastiku otpornu na visoku temperaturu. Zahteva se upotreba sudova čiji materijal ima dobru mikrotalasnju probojnost kako bi se dobili nabliji rezultati zagrevanja.
- Refleksija: mikrotalasi će se odbiti o metalni zid unutrašnje šupljine kako bi se uspostavilo ravnomerno magnetno polje, prema tome, parcijalni delovi se mogu zaštititi od pregrevanja.

MONTAŽA MIKROTALASNE PEĆNICE

- Položaj pećnice: trebalo bi da se nalazi dalje od TV-a, radija ili antene, u suprotnom može doći do prekida slike ili pojave buke.
- Uređaj mora biti postavljen tako da gajtan bude lako dostupan.
- Ovo je kuhinjska mikrotalasnja pećnica kako je izloženo u MERE PREDOSTROŽNOSTI i MONTAŽA u nastavku.

1.) MERE PREDOSTROŽNOSTI

Kako biste osigurali OVU mikrotalasnju pećnicu protiv slabe ventilacije, požara kao i nepodesnih uslova za trajnost aparata, potencijalni kuhinjski ormarić bi trebalo da ima sledeće:

- Usisni i izduvni port na zadnjoj strani, kao što je prikazano na slici 4.
- Neto dubina 7550mm, kao što je prikazano na sl. 3.
- Referentna ploča debljine između 18 i 20mm.

2.) MONTAŽA:

a.) Učvrstite gornje vazdušne vodice na kućište, spoljašnji zadnji žleb na spoljašnju zadnju ploču sa samozaključavajućim zavrtnjima, kao što je prikazano na sl. 1.

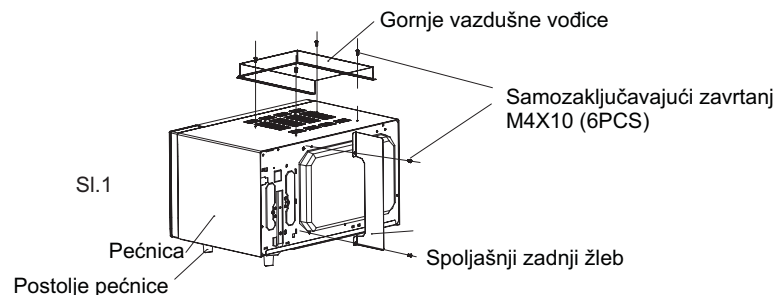

Unutrašnji zidovi:

Da biste očistili unutrašnje površine, obrišite ih mekom i vlažnom krpom iz higijenskih razloga. Nakon upotrebe mekom i vlažnom krpom obrišite poklopac talasovoda u pećnici kako biste uklonili fleke od hrane.

Kod pojačanog prskanja može doći do pregrevanja, pojave dime i vatre. Nemojte sklanjati poklopac talasovoda. Nemojte koristiti komercijalni čistač za rerne, abrazivna ili tvrda sredstva i žice za ribanje na bilo kom delu mikrotalasnje pećnice. Nikada nemojte direktno nanositi sprej za čišćenje pećnice na bilo koji deo pećnice.

Obrtna platforma/ Rotirajući prsten/ Rotaciona osa

Savet: Kada mikrotalasnja pećnica duže vreme nije čišćena, može doći do pojave čudnog mirisa u pećnici. Pomoću sledeća 3 saveta ga se možete rešiti:

- Stavite nekoliko kriški limuna u šolju, potom je oko 2-3 minuta zagrejte na velikoj snazi.
- Stavite šolju crvenog čaja u pećnicu, potom zagrejte na velikoj snazi.
- U pećnicu stavite malo narandžine kore a potom je zagrejte na nekoliko snazi oko minut.

SERVISIRANJE

Upozorenje:

Osim za kvalifikovano lice, pokušaj popravke i uklanjanje bilo kog poklopca koji služi za zaštitu protiv izlaganja mikrotalasnju energiji predstavlja rizik.

Pažnja: MIKROTALASNO ZRAČENJE

Upozorenje: Temperatura dostupnih površina može biti velika tokom rada uređaja.

Nemojte se izlagati zračenju mikrotalasnog generatora ili drugim delovima koji provode mikrotalasnju energiju.

Tokom servisiranja, dole navedeni delovi moraju da budu uklonjeni i imati izlazni potencijal veći od 250V ka zemlji.

- Magnetron
- Visokovoltažni transformator
- Visokonaponski kondenzator
- Visokovoltažna dioda
- Visokonaponski osigurači

Dole navedene situacije mogu dovesti do nepotrebnog izlaganja mikrotalasnje pećnice servisiranju.

- Neppravilno priključenje magnetrona
- Neppravilno preklapanja blokade vrata, šarki i vrata
- Neppravilno nameštanje sigurnosnog prekidača.
- Oštećeni su vrata, traka vrata ili kućiš



Simbol na proizvodu, ili na dokumentima koja prate proizvod, označava da ovaj proizvod ne sme biti tretiran kao kuhni otpad već se mora odneti na odgovarajuće mesto na kome se vrši reciklaža električne i elektronske opreme.

Odlaganje se mora vršiti u skladu sa lokalnim propisima o zaštiti životne sredine koji se tiču odlaganja otpada.

SAVETI ZA MIKROTALASNO KUVANJE

1.) Sređivanje hrane

Stavite tanje delove hrane prema spoljašnjem delu suda i tanje delove mesa u centar i ravnomerno ga raširite.

2.) Vreme kuvanja

Počnite kuvanje kraćim vremenskim periodom i produžite ga u skladu sa stvarnim potrebama.

Prekuvavanje može rezultovati dimom i gorenjem.

3.) Prekrijite hranu pre kuvanja u skladu sa receptom.

Koristite papirne ubruse, plastični omot za mikrotalasno pečenje ili poklopac da biste prekrili hranu, doprinoseći da se na taj način hrana ravnomerno skuva. (Pomaže u održavanju rerne čistom).

1.) Parcijalna zaštita hrane

Koristite manje komade aluminijumske folije za pokrivanje tanjih delova mesa ili živine kako se hrana ne bi prepekla.

2.) Promešajte hranu

Ako je moguće od spoljašnjeg dela ka centru suda jednom ili dva puta tokom kuvanja.

3.) Okrenite hranu

Namirnice kao što su piletina, hamburgeri, odresci bi trebalo da se okrenu jednom tokom pečenja.

4.) Premeštanje hrane

Molimo Vas da promenite položaj hrane na pola vremena tokom procesa kuvanja: od vrha do dna i od sredine suda ka spoljašnjem delu.

5.) Dozvolite da hrana odstoji

Nakon kuvanja obezbedite adekvatno vreme da hrana odstoji. Sklonite hranu iz pećnice i promešajte ako je koguće. Prekrijite hranu dok stoji jer na taj način se hrana neće prekuvati.

6.) Proverite da li je hrana gotova

Pogledajte boju hrane i čvrstinu kako biste utvrdili da li je hrana pripremljena. Znaci da je hrana gotova su:

7.) Para izlazi kroz hranu ne samo kroz krajnje ivice.

8.) Zglobovi živine se lako pomeraju.

9.) Svinjetina i piletina nemaju tragove krvi.

10.) Riba je neprozirna i ljušti se lako viljuškom.

11.) Kondenzacija

To je normalna pojava kod mikrotalasnog kuvanja. Vлага i vlažnost hrane utiču na količinu vlage u pećnici. Generalno, pokrivena hrana neće izazvati toliko kondenzacije kao nepokrivena hrana.

Proverite da ventilacioni otvori nisu blokirani.

12.) Mikrotalasni sigurnosni plastični omot.

Za kuvanje hrane sa visokim sadržajem masti, ne stavljajte plastični omot u dodir sa hranom pošto se može istopiti.

13.) Mikrotalasno sigurnosno plastično posuđe.

Neko mikrotalasno sigurnosno plastično posuđe nije podesno za kuvanje namirnica sa visokim sadržajem masti ili šećera.

ČIŠĆENJE I ODRŽAVANJE

Pećnicu treba redovno čistiti i ne ostavljati nikakve ostatke hrane.

Isključite kabal za napajanje pre čišćenja. I ako je moguće neka vrata pećnice tokom čišćenja budu neaktivna.

Eksterijer:

Spoljašnjost se može čistiti mekom i vlažnom krpom. Izbegavajte upotrebu grubih abrazivnih sredstava za čišćenje.

Vrata:

Obrišite vrata i prozor sa obe strane, traku vrata i susedne delove vlažnom krpom kako biste uklonili ono šta je iskipelo ili isprskalo. Ne koristite abrazivna sredstva za čišćenje.

Komandna ploča:

Posebnu pažnju treba posvetiti čišćenju komandne ploče. Obrišite ploču vlažnom krpom, polako pritiskajući. Nemojte ribati i nemojte koristiti bilo kakve hemijske čistače.

b.) Učvrstite držače samozaključavajućim zavrtanjima sa svake strane kućišta, kao što je prikazano na sl. 2.

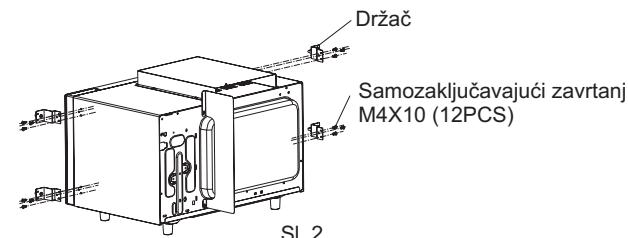

Sl. 2

c.) Stavite mikrotalasnu pećnicu u ormarić, potom je učvrstite drvenim zavrtanjima, kao što je prikazano na sl.3.

Detalji ormarića:

Šupljina*: (L) 560mm*(H) 360mm*(D) 550mm;

Usisni: (L) ?272mm*(W) ?72mm

Izduvni port: (L) ?272mm*(W) ?72mm

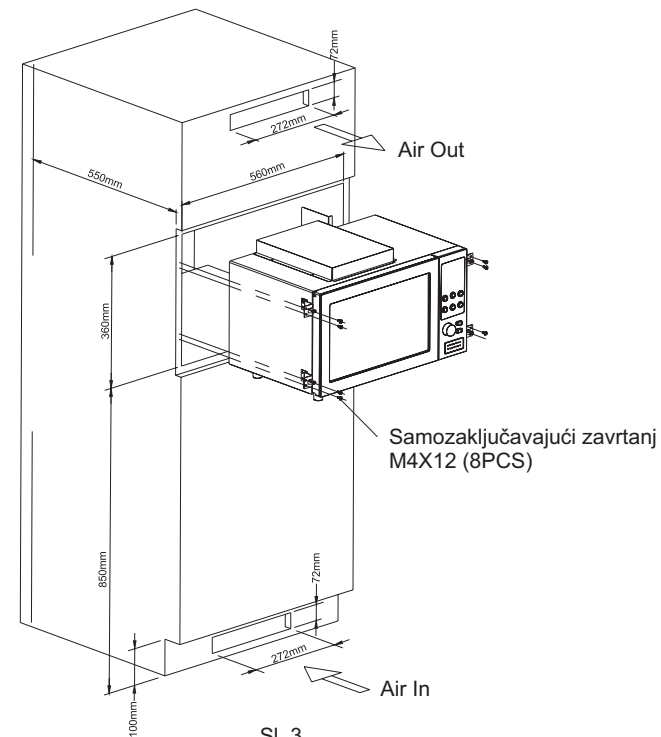

Sl. 3

d.) Pričvrstite ukrasni okvir na držače, kao što je prikazano na sl.4.

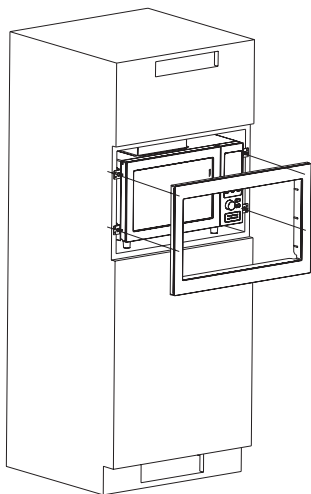

Sl. 4

e.) Na kraju sklopite kao što je prikazano na sl. 5.

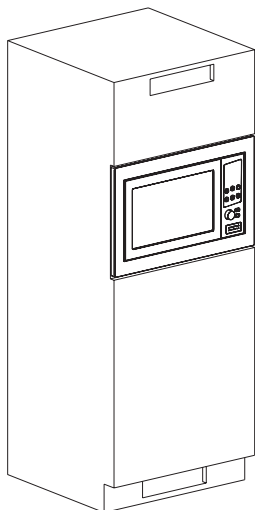

Sl. 5

Napomena:

1. Gore navedeno vreme se odnosi na hranu koja se nalazi na sobnoj temperaturi 20-25 0C. Rezultati će varirati za hrane koja ima različitu temperaturu.
2. Temperatura, masa i oblik hrane u velikoj meri utiču na efekat kuvanja. Ukoliko se bilo koje odstupanje javi u odnosu na gore navedeni meni, možete sami podesiti vreme kuvanja za dobijanje najboljeg rezultata.

13. Automatsko uključivanje (funkcija odlaganja)

Ako nećete da se meni automatski aktivira možete unapred podesiti meni i vreme kuvanja i unapred podešen meni će se automatski uključiti po vremenu koje ste sami podesili.

Primer: Sada je 12:30. Ako se nadate da će se mikrotalasna pećnica automatski započeti kuvanje sa 100P mikrotalasne snage za 9 minuta i 30 sekundi u 14:20

Pritisnuti

1. Postavite tekuće vreme.

0 : 00

1.1 Pritisnite taster Preset.Clock

12:00

1.2. Okretanite prekidač Time.Weight/Auto Cooking (Vreme. Težina/ Auto kuvanje) da biste podesili sate, i sati će svesti.

1.3 Ponovo pritisnite taster Preset.Clock

12:00

1.4. Okretanite prekidač Time.Weight/Auto Cooking (Vreme. Težina/ Auto kuvanje) da biste podesili minute.

12:30

1.5. Pritisnite taster Preset.Clock ili sačekajte 5 sekundi i brojevi će krenuti sa odbojavanjem.

12:30

12:30

Pritisnuti

2. Postavite meni kuvanja i vreme.

P 100
Power

2.1 Izaberite snagu kuvanja pritiskom na taster Micro Power

9 : 00
Power

2.2 Okretanite prekidač Time.Weight/Auto Cooking (Vreme. Težina/ Auto kuvanje) da biste podesili vreme kuvanja.

12 : 30

2.3 Da biste vratili trenutno vreme, pritisnite taster Preset.Clock u trajanju od 3 sekunde, potom će se oglasiti kratkotrajan zvučni signal.

14 : 20
Power

3. Postavite očekivano početno vreme. Ponovite korake 1.2, 1.3, 1.4.

4. Pritisnite taster Preset.Clock da biste potvrdili odložen meni. Sada je program aktiviran. I meni će početi u 14:20.

5. Možete proveriti unapred podešeno početno vreme kuvanja pritiskom na taster Preset.Clock.

12:30

14:20
Power

Napomena: Funkcija odlaganja nije primenjiva ni za ekspresno niti za auto kuvanje.

14. Kuvanje sa više ponavljanja

Da biste dobili najbolje rezultate kuvanja, neki recepti ipak zahtevaju različit tip kuvanja i vreme. Možete programirati vaš personalizovan meni na sledeći način:

Želite da kuvate hranu 100P mikrotalansano 3 minuta, potom na laganom roštilju oko 9 minuta. Ovo je podešavanje sa 2 ponavljanja.

Pritisnuti

1. 100P mikrotalansano 3 minuta

1.1 Pritisnite taster Micro power kako biste izabrali željeni meni.

P 100
Power

1.2 Okretanite prekidač Time.Weight/Auto Cooking (Vreme. Težina/ Auto kuvanje) da biste podesili vreme kuvanja.

3 : 00
Power

Pritisnuti

2. Lagani grill 9 minuta

2.1 Pritisnite taster Grill

0 : 00
Light grill

2.2 Okretanite prekidač Time.Weight/Auto Cooking (Vreme. Težina/ Auto kuvanje) da biste podesili vreme kuvanja.

9 : 00
Light grill

3. Počnite kuvanje pritiskom na taster Instant/Start

3 : 00
Power

Kada je 100P mikrotalansano kuvanje završeno, mikrotalasna pećnica će automatski započeti sa laganim grillom. Napomena: Ako želite da postavite više ponavljanja: maksimalno 4 ponavljanja mogu biti podešena ponavljanjem koraka 1 i koraka 2 (opciono),.

Komadi piletine (pileća krilca i bataci)

- Zaštite izložene kosti zaštitnom folijom.
- Stavite delove piletine na plitak sud.
- Kada se pećnica oglasi, podesća Vas da okrenete hranu. Okrenite je, pomovo postavite, i zaštitite odmrznute delove.
- Pritisnite taster Instant/Start da biste nastavili sa odmrzavanjem. / - Nakon odmrzavanja ostavite foliju da stoji oko 5- 30 min.

12. Auto kuvanje

Pećnica ima meni kuvanja koji se odnosi na jednostavno kuvanje. Kada na LED displeju trepere dve tačke uključite prekidač Time.Weight/Auto Cooking. Na LED displeju su prikazani ciklusi AC-1AC-2AC-3...AC-8. Izaberite odgovarajući meni u skladu sa tipom i težinom hrane i striktno sledite uputstva sa sledeće tablice jer će u suprotnom efekat kuvanja biti znatno narušen.

Primer: Parenje 0.3 kg ribe Pritisnuti	Displej
1. Nakon uključivanja uređaja, dve tačke svetle: pritisnite jednom taster Pause/Cancel (Pauza/ Otkaži).	:
2. Okretanjem prekidača Time.Weight /Auto Cooking (Vreme. Težina/ Auto kuvanje) izaberite željeni meni.	AC-7 Fish
3. Za potvrdu, pritisnite taster Instant/Start (Trenutno/ Start).	0.3kg Fish
4. Okretanjem prekidača Time.Weight /Auto Cooking (Vreme. Težina/ Auto kuvanje) izaberite jednu od datih težina.	15:00 Fish
4.Počnite sa kuvanjem pritiskom na taster Instant/Start da biste pokrenuli i na displeju LED će biti prikazano odbrojavanje tekućeg vremena.	

TABLICA AUTOKUVANJA

Prikaz	Kategorija	Uputstvo
AC-1	Pirinač	Pogodan za kuvanje pirinča u opsegu od 0.15 do 0.60kg
AC-2	Sveže povrće	Pogodan za kuvanje pirinča u opsegu od 0.1 do 0.5 kg
AC-3	Kokice	Podesan za kukanje kese kokica, koje se mogu kupiti u supermarketu težine do 0.1 kg, Kokice će se pre iskokati ako je brzina kukanja jednom smanjena za 1-2 sek. Da biste stopirali proces kukanja treba da pritisnete taster Pause/ Cancel.
AC-4	Krompir	Podesan za kuvanje krompiram u trakama veličine 5 mm, na osnovu ukupne težine koja se kreće od 0.15 do 0.60kg. Postavite trake na veliku posudu i prekritje sud tankim zaštitnim filmom kako biste sprečili gubitak vode.
AC-5	Pica	Zagrejte parče hladne pice, ukupne težine 0.15/0.30kg.
AC-6	Pića	Na osnovu postojeće temperature u rasponu od 50 0C do 800C. prmenljivo je na: 1. Zagrevanje šoljice od 250 ml tečnosti ili pića 2. Zagrevanje šolje od 500 ml tečnosti ili pića 3. Zagrevanje šolje od 700 ml tečnosti ili pića Koristite veliku šolju i nemojte je hermetički zatvarati.
AC-7	Riba	Pogodno za parenje ribe u rasponu od 0.1 do 0.4kg. Nakon što je riba oprana i krijušt uklonjena zasecite male zareze na koži ribe. Postavite ribu na plitak pleh, prečnika 22-27cm. Lagano pospite nekim začinom, prekritje zaštitnim filmom, kako bi se sprečio gubitak vode. Tokom sredine procesa kuvanja, pritisnite taster Pause/ Cancel i okrenite ribu kako biste dobili bolji rezultat. Kada je kuvanje završeno, sačekajte 2 minuta.
AC-8	Piletina	Pogodno za roštiljanje piletine u rasponu 0.2 do 1.2kg. Tokom sredine procesa kuvanja, pritisnite taster Pause/ Cancel i okrenite piletinu kako biste dobili bolji rezultat.

f.) Grafikon protoka vazduha u ormariću je prikazan na sl.6.

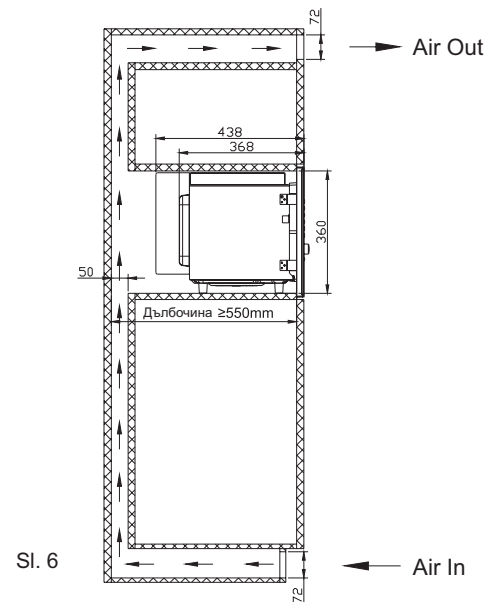

Sl. 6

VODIČ ZA PRIBOR

Preporučuje se upotreba odgovarajućeg posuđa radi sigurnog mikrotalasnog kuvanja. Uopšteno govoreći, posude izrađene od keramike, stakla ili plastike otporno na visoku temperaturu je podesno za mikrotalasno kuvanje. Nikada ne koristite metalne posude za mikrotalasno kuvanje ili kombinovano kuvanje jer se može doći do pojave varnica. Možete pogledati reference date u tabeli ispod:

Materijal posuda	Mikrotalasi	Gril	Kombinovano	Zabeleške
Vatrostalni sud	Da	Ne	Ne	Nikada ne koristiti keramiku, ukrasenu metalnim ili staklenim ivicama
Vatrostalna plastika	Da	Ne	Ne	Ne može se koristiti za duže mikrotalasno kuvanje
Vatrostalno staklo	Da	Ne	Ne	
Rešetka grila	Ne	Da	Da	
Plastični film	Da	Ne	Ne	Ne bi trebalo da se koristi tokom kuvanja mesa ili odrezaka jer pregrevanje može ošteti film.

ZA PRVU UPOTREBU

Pošto se ostaci od industrijske proizvodnje ili ulja zadržavaju u unutrašnjosti pećnice ili na grejnom elementu, često se može osetiti neprijatan miris, čak se može pojaviti i mali dim. To je normalna pojava i neće se pojavljivati nakon nekoliko upotreba: ostavite prozor ili vrata otvorenim kako biste osigurali dobru ventilaciju. Preporučuje se da podesite pećnicu na gril režim i da je uključite suhu nekoliko puta. Sušenje se može obaviti samo u gril režimu, ne može se obavljati u kombinovanom režimu.

VAŽNE MERE ZAŠTITE

Prilikom upotrebe električnog uređaja, sledeće osnovne mere predostrožnosti se moraju poštovati:

1. Pročitajte sva uputstva pre upotrebe.
2. Proverite da li napon u vašem životnom prostoru odgovara naponu koji se nalazi na pločici sa podacima na uređaju, kao i da li je šteker ispravno uzemljen.
3. Da biste smanjili rizik od vatre unutar pećnice:
 - a.) Nemojte prekuvavati hranu.
 - b.) Sklonite upletene uvezane žice iz papirne ili plastične kese pre stavljanja kесе u pećnicu.
 - c.) Nemojte zagrevati ulja ili masti za duboko sušenje pošto se temperatura ulja ne može kontrolisati.
 - d.) Nakon upotrebe obrišite omot talasovoda vlažnom krpom, potom i suvom kako bi se uklonili svi ostaci hrane i masnoće.
 - e.) Ukoliko materijali unutar pećnice počnu da se dime ili se zapale, ostavite vrata pećnice otvorena, isključite pećnicu, i prekinite dotok struje.
 - f.) Kada koristite posude za jednokratnu upotrebu, napravljene od papira, plastike i drugih zapaljivih materijala, potrebno je da nadgledate pećnicu.
4. Da biste smanjili rizik od eksplozije i iznenadnog ključanja:
 - a.) Ne stavljajte zapečene posude u pećnicu. Bebi boce opremljene poklopcem koji se zavrće ili cuclom se tretiraju kao zapečene posude.
 - b.) Kada tečnost ključa u pećnici, koristite posude sa širokim otvorom i sačekajte da odstoje oko 20 sekundi nakon kuvanja kako biste izbegli potonje eruptivno ključanje tečnosti.
 - c.) Krompir, kobasice i kesten treba prvo oljuštiti ili probušiti pre kuvanja. Jaja u ljusci, tvrdo kuvana jaja ne bi trebalo grejati u mikrotalasnim rečnicima jer mogu da eksplodiraju, čak i nakon što je je mikrotalasno zagrevanje privedeno kraju.
 - d.) Kuvanu tečnost ne trebalo odmah sklanjati. Treba sačekati nekoliko trenutaka pre vađenja kako bi se izbegle moguće opasnosti izazvane naknadnim eruptivnim ključanjem tečnosti.
 - e.) Sadržaj bočica za hranu i teglica za hranu beba treba da se promeša ili protrese, temperatura mora da se proverí pre konzumacije, kako bi se izbegao rizik od opekotina.
- 5.) Nikada nemojte nastavljati sa radom ukoliko su vrata, traka vrata oštećena ili ako pećnica ne radi ispravno, ili ako je kabal za snabdevanje oštećen. Vratite uređaj u najbliži ovlašćeni servisni centar za servisiranje i održavanje. Nikada ne pokušavajte sami da podešavate i popravljate uređaj.
- 6.) Ukoliko je kabal za snabdevanje oštećen mora biti zamenjen od strane proizvođača ili njegovog servisnog agenta ili kvalifikovanog tehničara kako bi se izbegla opasnost od električnog šoka.
- 7.) Nakon kuvanja, posuda je jako vruća. Koristite rukavice kako biste izvadili hranu i izbegavajte opekotine od pare tako što ćete skloniti lice i ruke od naleta pare.
- 8.) Lagano podignite najdalju ivicu poklopca suda i mikrotalasni plastični omot, i pažljivo, dalje od lica, otvorite kockice i kесе za kuvanje u rečni.
- 9.) Da biste zaštitili obrtnu platformu od razbijanja:
 - a. Ostavite da se obrtna platforma ohladi pre čišćenja.
 - b. Ne stavljajte vruću hranu ili pribor za jelo na ohlađenu obrtnu platformu.
 - c. Ne ostavljajte smrznutu hranu ili posuđe na vruću obrtnu platformu.
- 10.) Vodite računa da posuđe ne dođe u kontakt sa unutrašnjim zidovima tokom kuvanja.
- 11.) Greške u održavanju pećnice čistom mogu dovesti do popuštanja kvaliteta površine što nepovoljno utiče na životni vek uređaja i može prouzrokovati rizične situacije.
- 12.) Koristite samo posuđe koje je podesno za mikrotalasne pećnice.

11. Auto odmrzavanje

Pritisnite taster Auto odmrzavanje, na LED displeju će biti prikazan program: D.1D.2D.3

- D.1** --- primenjivo za odmrzavanje piletine težine od 0.2 do 3.0Kg.
D.2--- primenjivo za odmrzavanje mesa težine od 0.1 do 2.0 kg.
D.3--- primenjivo za otapanje morske hrane težine od 0.1 do 0.9kg.

Napomena:

1. Neophodno je okrenuti hranu tokom rada kako bi se dobio ujednačen efekat.
2. Otapanje obično traje duže nego kuvanje hrane
3. Ukoliko se hrana može seći nožem, proces otapanja se može smatrati završenim.
4. Da biste postigli najbolje rezultate, pogledajte vodič za otapanje koji se nalazi ispod.

Uputstvo za odmrzavanje

Odresci bifteka

- Zaštitite tanji deo šnicle ili odreska folijom.
- Postavite hranu sa tanjim delovima u centar u jednom sloju na plitak tanjir. Ako se delovi zalepe zajedno, pokušajte da ih odvojite što je pre moguće.
- Kada se pećnica oglasi, podesite Vas da okrenete hranu. Okrenite je, pomovo postavite, i zaštitite odmrznute delove.
- Pritisnite taster Instant/Start da biste nastavili odmrzavanje.
- Nakon odmrzavanja ostavite foliju da stoji oko 5- 15 min.

Mlevena govedina

- Stavite zamrznutu mlevenu govedinu na plitak sud. Zaštitite ivice.
- Kada se pećnica oglasi, podesite Vas da treba da okrenete hranu. Sklonite zamrznute delove, okrenite i zaštitite ivice parčetom folije.
- Pritisnite taster Instant/Start da biste nastavili odmrzavanje.
- Nakon odmrzavanja ostavite foliju da stoji oko 5- 15 min.

Pečenje mesa (govedina, svinjetina, jagnjetina)

- Zaštitite ivice parčetom folije.
- Stavite pećnicu sa nagibnom stranom prema gore (ako je moguće) na plitak sud.
- Kada se pećnica oglasi, podesite Vas da okrenete hranu. Okrenite je, ponovo postavite, i zaštitite odmrznute delove.
- Pritisnite taster Instant/Start da biste nastavili odmrzavanje.
- Nakon odmrzavanja ostavite foliju da stoji oko 5- 15 min

Živina

- Izvadite iz originalnog pakovanja. Folijom zaštitite folijom krilca i vrhove bataka.
 - Položite prsa na donju stranu plitkog suda.
 - Kada se pećnica oglasi, podesite Vas da okrenete hranu. Okrenite je, ponovo postavite, i zaštitite odmrznute delove.
 - Pritisnite taster Instant/Start da biste nastavili sa odmrzavanjem.
 - Nakon odmrzavanja ostavite foliju da stoji oko 5- 15 min
- Napomena:
 Nakon što odstoje po potrebi možete gušćiju iznutricu isprati hladnom vodom.

Primer: Da biste otopili živinu, težine 0.4 kg

Pritisnite	Displej
1. Nakon uključivanja uređaja, dve tačke svetle: pritisnite jednom taster Pause/Cancel (Pauza/ Otkazi).	:
2. Pritiskom na taster Auto Defrost (Auto odmrzavanje) izabrite vrstu hrane.	 1 ^{**}
3. Podesite odmrzavanje okretanjem prekidača Time.Weight/Auto Cooking (Vreme. Težina/ Auto kuvanje)	0.4 ^{**} kg
4. Počnite sa kuvanjem pritiskom na taster Instant/Start da biste pokrenuli i na displeju LED će biti prikazano odbrojavanje tekućeg vremena	5:16 ^{**}
5. Na pola otapanja, 3 zvučna signala će se oglasiti dva puta da Vas podsete da okrenete hranu. Otvorite vrata i okrenite hranu i zaštitite vruć deo. Ponovo pritisnite taster Instant/Start da bi se otapanje nastavilo. Ako ne znate kada se zvučni signal oglasio, ciklus otapanja će nastaviti dok vreme ne bude odbrojano do 0.	Defrost poultry

NAPOMENA:

- 1) Maksimalno vreme koje se može podesiti je 60 minuta.
- 2) Tokom kuvanja nikada ne koristite policu za grill u mikrotalasnoj pećnici.
- 3) Rerna nikada ne sme da bude uključena prazna.
- 4) Ako okrećete hranu za vreme rada, pritisnite jednom taster Trenutno/ Start (Instant/Start) i unapred podešena procedura kuvanja će nastaviti sa radom.
- 5) Ako nameravate da uklonite hranu pre unapred podešenog vremena, treba da pritisnete jednom taster Pauza/ Otkazi (Pause/Cancel) da biste izbrisali prethodno podešenu proceduru i izbegli slučajno uključivanje tokom sledeće upotrebe.

8. Ekspresno

Pritisnite taster Express, na LED displeju će biti prikazani ciklusi 0:30--1:00--1:30.

Ova funkcija Vam omogućuje da zagrejte šolju vode ili odgovarajuće piće izostavljajući etape podešavanja vremena. Izaberite odgovarajuće vreme u zavisnosti od zapremine pića.

0:30 --- Podrazumeva 30 sec vremena rada

1:00 --- Podrazumeva 1 minut vremena rada

1:30 --- Podrazumevano vreme je 1 i po minut

Primer: Da biste kuvali ekspresno 1 minut Pritisnite:

Displej	:
1:00	Power

1. Nakon uključivanja uređaja, dve tačke svetle: pritisnite jednom taster Pause/Cancel (Pauza/ Otkazi).
2. Uzastopno pritisnite taster Express da biste izabrali željeni meni.
3. Počnite kuvanje pritiskom tastera Instant/ Start.

9. Grill

Pritisnite taster Grill da biste izabrali lagani grill režim rada koji je primenjiv za grilovanje tanjeg mesa kao što je odrezak, kobasica, pileća krilca kao i za sendviče, pošto se može dobiti lepa braon boja.

Napomena: Nije neophodno prethodno zagrevanje za grilovano pečenje.

10. Kombi grill

Pritisnite taster Grill Combi, na LED displeju će biti prikazani ciklusi: Grill combi1 Grill combi2 Grill combi3

Grill combi1--- 30 % vremena za mikrotalasno pečenje dok je 70% vremena za grilovanje, primenjivo za zapadnjački stil ishrane, kao što je odrezak ili slično, za dobijanje zadovoljavajućih rezultata grilovanja.

Grill combi2--- 55 % vremena za mikrotalasno pečenje dok je 45% vremena za grilovanje. Primenjivo za meso, čitavo pile i slično pošto brzo mikrotalasno kuvanje prodire kroz hranu.

Grill combi3--- 70 % vremena za mikrotalasno pečenje dok je 30% vremena za grilovanje. Primenjivo za meso, čitavo pile i slično pošto tokom pečenja, mikrotalasi brzo prodiru kroz hranu.

Napomena: Nije neophodno prethodno zagrevanje za grill pečenje.

Primer: Da biste grilovali hranu u režimu Light grill 10 minuta Pritisnite

Displej	:
0:00	Light grill
10:00	Light grill
10:00	Light grill

1. Nakon uključivanja uređaja, dve tačke svetle: pritisnite jednom taster Pause/Cancel (Pauza/ Otkazi).
2. Pritiskom na taster Grill izabrite željeni meni.
3. Podesite vreme kuvanja okretanjem prekidača Time.Weight/Auto Cooking (Vreme. Težina/ Auto kuvanje)
4. Počnite sa kuvanjem pritiskom na taster Instant/Start da biste pokrenuli i na displeju LED će biti prikazano odbrojavanje tekućeg vremena

Primer: Da biste kuvali na režimu Grill combi, 10 minuta Pritisnite

Displej	:
0:00	Grill combi1
10:00	Grill combi1
10:00	Grill combi1

1. Nakon uključivanja uređaja, dve tačke svetle: pritisnite jednom taster Pause/Cancel (Pauza/ Otkazi).
2. Pritiskom na taster Grill Combi izaberite željeni meni.
3. Podesite vreme kuvanja okretanjem prekidača Time.Weight/Auto Cooking (Vreme. Težina/ Auto kuvanje)
4. Počnite sa kuvanjem pritiskom na taster Instant/Start da biste pokrenuli i na displeju LED će biti prikazano odbrojavanje tekućeg vremena

Upozorenje:

U načinu rada Grill Combi, delovi pećnice kao policu i posuđe za kuvanje mogu biti jako vrući. Koristite jake krpe za prihvatanje vrelih sudova ili rukavice za rernu kako biste se ZAŠTITILI OD OPEKOTINA.

13.) Nemojte skladištiti hranu ili bilo kakve druge predmete unutar pećnice.

14.) Nemojte uključivati pećnicu bez tečnosti ili hrane unutar pećnice. Ovo može dovesti do oštećenja pećnice.

15.) Ovaj uređaj nije namenjen za upotrebu od strane male dece ili nemoćnih lica bez nadzora. Dozvoljeno je da deca koriste uređaj bez nadzora samo u slučaju ako su im date instrukcije kako treba da koriste uređaj na siguran način i da budu upoznata sa opasnostima od nepravilne upotrebe uređaja.

16.) Kada uređaj radi u kombinovanom režimu, deca bi trebalo da koriste pećnicu samo pod nadzorom odraslih zbog stvaranja toplota.

17.) Proizvođač ne preporučuje nikakav dodatni pribor jer može dovesti do povreda lica.

18.) Nemojte koristiti uređaj van kuće.

19.) Sačuvajte ova uputstva.

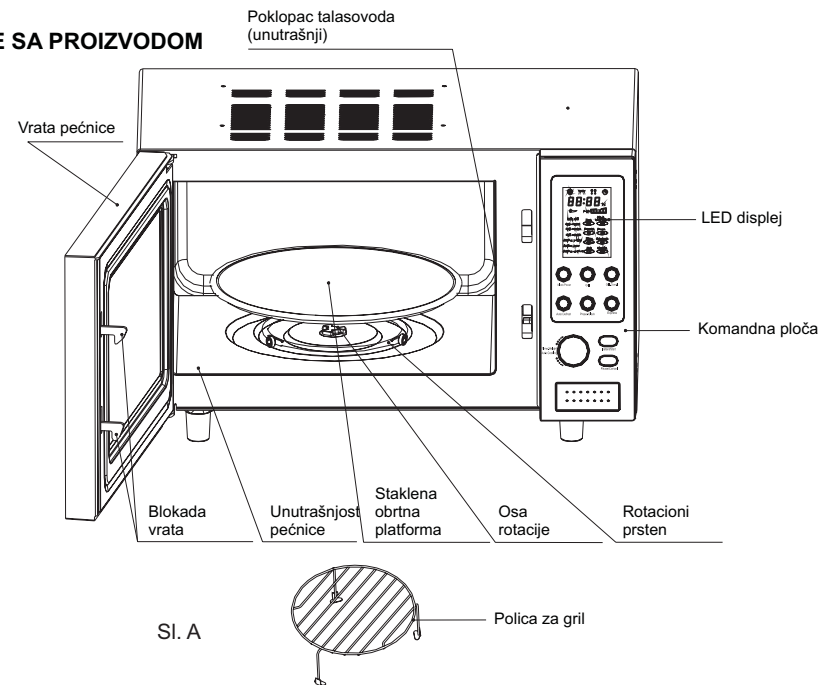
UPOZNAVANJE SA PROIZVODOM**NAPOMENE:**

1. Blokada vrata (Vrata sa elektro sigurnosnom sklopkom) obezbeđuju da se pećnica može aktivirati samo kada su vrata propisno zatvorena, što će zaštititi pećnicu od mikrotalasnog zračenja.
2. Komandna ploča je ilustrovana na sledećoj stranici (komandna ploča je podložna promeni bez prethodne najave.)
3. Nemojte sklanjati poklopac talasovoda tokom čišćenja (pogledati sl. 1.)
4. Staklena obrtna platforma utiče na ravnomerno zagrevanje hrane.
5. Polica za grill se koristi za pečenje hrane.
6. LED će pokazati period vremena, režim kuvanja i proteklo vreme rada, koje zavisi od trenutno podešenog načina rada.

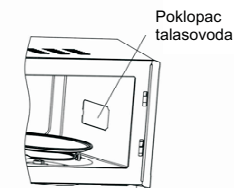

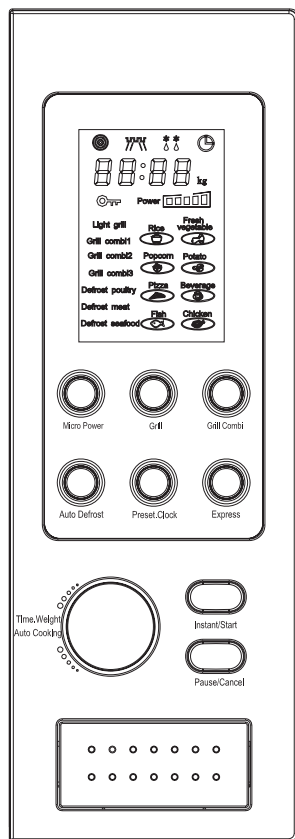

SI. 1

UPRAVLJANJE KOMANDNOM PLOČOM



1.) Pre kuvanja

LED treperi  3 puta kada je utikač priključen na izvor napajanja. Potom svetli  dajući znak da je spreman da prihvati unos menija kuvanja i vremena.

2.) Prekidač Time.Weight/Auto Cooking (Vreme. Težina/ auto kuvanje)

Možete izabrati meni automatsko kuvanje, povećati ili smanjiti vreme kuvanja i težinu tokom rada okretanjem prekidača Time.Weight/Auto Cooking.

3.) Pauza/ Otkazi

U početnoj ili ulaznoj fazi: pritisnite jednom taster: Pause/ Cancel (Pauza/ Otkazi) kako biste otkazali ulazne programe i nastavili početnu etapu. Tokom kuvanja: pritisnite jednom taster: Pauza/ Otkazi da biste prekinuli rad pećnice ili dva puta kako biste otkazali programe kuvanja.

4.) Podešavanje sata (24 časa)

Pomoću tastera (Preset.Clock) možete da unesete trenutno ili unapred podešeno vreme; nakon uključivanja uređaja, znak  svetli na LED displeju, ili možete da preskočite ako želite da nastavite.

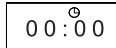
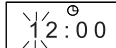
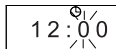
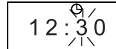
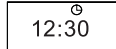
Pritisnuti	Displej
- Pritisnite jednom taster Preset.Clock	
- Okrenite prekidač Vreme. Težina/ auto kuvanje da biste podesili tačno vreme.	
- Pritisnite još jednom taster Preset.Clock	
- Okrenite prekidač Vreme. Težina/ auto kuvanje da biste podesili tačan broj minuta.	
- Pritisnite još jednom taster Preset.Clock ili sačekajte 5 sekundi i brojevi će proticati ravnomerno.	

5. Auto podsetnik

Kada ste završili sa procedurom unapred podešavanog kuvanja, LED displej će prikazati KRAJ i tri zvučna signala će se čuti kako bi Vas obavestili da izvadite hranu. Ako ne pritisnete jednom taster Pauza/ Otkazi ili ne otvorite vrata, zvučni signal će se oglašavati u intervalu od 3 minuta.

6. Funkcija zaključavanja (Bezbedonosna funkcija)

Koristite ovu opciju da biste zaključali komandnu ploču kada čistite ili da deca ne bi koristila pećnicu bez nadzora. U ovom načinu rada svi tasteri su prikazani kao neaktivni.

Da biste postavili Funkciju zaključavanja, pritisnite i zadržite taster Pauza/ Otkazi oko 3 sekunde dok se na LED displeju ne pojavi .

Da biste otkazali Funkciju zaključavanja, pritisnite i zadržite taster Pauza/ Otkazi oko 3 sekunde dok  ne nestane.

7.) Mikrotalsano kuvanje

Pritisnite taster Micro Power (Mikro snaga), na LED displeju su prikazani ciklusi P100P80P60P40P20

P100--- Visoka snaga, 100% mikrotalasna snaga.

Primenjiva za brzo i temeljno kuvanje, kao za meso, povrće.

P80--- Srednje jaka snaga, 80% mikrotalasna snaga. Primenjiva za srednje ekspresno kuvanje, kao za jaja, ribu, pirinač, supu.

P60 --- Srednja snaga, 60% mikrotalasna snaga. Primenjivo za parenje hrane.



P40 --- Srednje mala snaga, 40% mikrotalsana snaga.

Primenjiva za odmrzavanje hrane.

P20 --- Mala snaga, 20% mikrotalasna snaga.

Primenjiva za čuvanje hrane toplom.

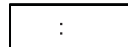
Primer: Da biste kuvali na P80 10 minuta.

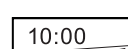
	Displej
1. Nakon uključivanja uređaja, dve tačke svetle: pritisnite jednom taster Pause/Cancel (Pauza/ Otkazi).	
2. Uzastopnim pritiskanjem na taster Micro Power (Mikro snaga) izaberite željenu mikrotalasnu snagu.	
3. Podesite vreme kuvanja okretanjem prekidača Time.Weight/Auto Cooking (Vreme. Težina/ Auto kuvanje)	
4. Pritisnite taster Instant/Start (Trenutno/ Start) da biste pokrenuli i LED će odbrojavati prikazano tekuće vreme. Možete promeniti vreme kuvanja tokom samog procesa kuvanja. I preporučljivo je da se hrana okrene na pola vremena. Pritisnite jednom taster Instant/Start (Trenutno/ Start) da biste nastavili...	