

Eurolux

THE EXPERT IN BUILT-IN APPLIANCES

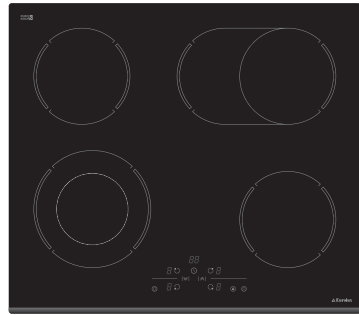

ECH4 TC6 FV

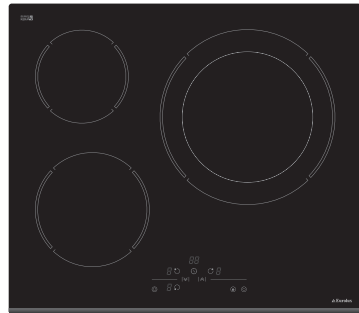

ECH4 TC4MAX FV

BG ИНСТРУКЦИИ ЗА ЕКСПЛОАТАЦИЯ

SRB UPUTSTVO ZA UPOTREBU

MK УПАТСТВО ЗА УПОТРЕБА

AL UDHËZUES PËR PËRDORIM

EN INSTALLATION MANUAL

RU ИНСТРУКЦИЯ ПО ЭКСПЛУАТАЦИИ

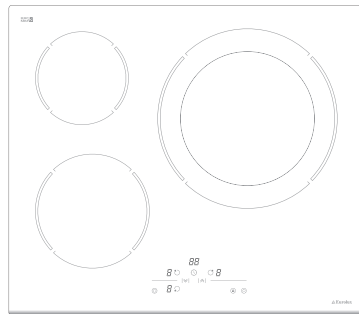





ECH4 TC4MAX FV W

Уважаеми Клиенти,

Благодарим Ви, че избрахте нашия продукт. Надяваме се, че той ще отговори на Вашите изисквания.

Внимателно следвайте препоръките, изложени в тази книжка и така Вашият уред ще работи ефикасно.

Не се колебайте да ни търсите при необходимост. Ние винаги ще бъдем до Вас, за да Ви сътрудничим при нужда и за да Ви даваме полезна информация за всички продукти с марката „Eurolux”.

Икона	Тип	Значение
	ПРЕДУПРЕЖДЕНИЕ	Риск от сериозно нараняване или смърт
	ОПАСНОСТ ОТ ТОКОВ УДАР	Риск от високо напрежение
	ПОЖАР	Предупреждение; Риск от пожар/запалими материали
	ВНИМАНИЕ	Риск от нараняване или повреждане на имуществото
	ВАЖНО / ЗАБЕЛЕЖКА	Правилна работа със системата

СЪДЪРЖАНИЕ

1. ПРЕДУПРЕЖДЕНИЯ ЗА БЕЗОПАСНОСТ	4
1.1 Общи предупреждения за безопасност	4
1.2 Предупреждения при монтажа	6
1.3 По време на употреба	7
1.4 По време на почистване и поддръжка	7
2. МОНТАЖ И ПОДГОТОВКА ЗА УПОТРЕБА	9
2.1 Инструкции за безопасност към лицето, извършващо монтажа	9
2.2 Монтаж	9
2.3 Свързване към електрическата мрежа и безопасност	11
3. ХАРАКТЕРИСТИКИ НА ПРОДУКТА	12
4. ИЗПОЛЗВАНЕ НА ПРОДУКТА	12
4.1 Прибори за управление	12
4.2 Аксесоари	20
5. ПОЧИСТВАНЕ И ПОДДРЪЖКА	21
5.1 По чистване	21
6. ОТСТРАНЯВАНЕ НА НЕИЗПРАВНОСТИ И ТРАНСПОРТИРАНЕ	23
6.1 Отстраняване на неизправности	23
6.2 Транспортиране	23
7. ТЕХНИЧЕСКИ ДАННИ	24
7.1 Таблица с енергийната ефективност	24

1. ПРЕДУПРЕЖДЕНИЯ ЗА БЕЗОПАСНОСТ

- Внимателно прочетете всички инструкции преди да използвате уреда и ги запазете на удобно място за справка при необходимост.
- Настоящото ръководство е подготвено за повече от един модел и вашият уред е възможно да няма някои от описаните тук функции. Поради тази причина е важно да обърнете особено внимание на фигурите и списъка с фигури при четене на ръководството за работа.

1.1 Общи предупреждения за безопасност

- Този уред може да се използва от деца на възраст 8 години и повече и от лица с намалени физически, сензорни и умствени способности или липса на опит и познания, ако бъдат наблюдавани или инструктирани относно употребата на уреда по безопасен начин и разбират свързаните с него опасности. Децата не трябва да играят

с уреда. Почистването и поддръжката не трябва да се извършват от деца без наблюдение.

⚠ ПРЕДУПРЕЖДЕНИЕ: Уредът и достъпните му части стават горещи по време на употреба. Необходимо е да бъдете внимателни, за да избегнете докосването на горещите части. Пазете децата под 8 години далеч, освен ако не ги наблюдавате непрекъснато.

⚠⚠ ПРЕДУПРЕЖДЕНИЕ: Готвенето без наблюдение с мазнина или масло на котлона може да бъде опасно и да доведе до пожар. НИКОГА не правете опити да гасите пожар с вода, а изключете уреда и покрийте пламъците с капак или противопожарно одеяло.

⚠ ВНИМАНИЕ: Процесът на готвене трябва да се наблюдава. При готвене за

кратко време процесът трябва да се наблюдава постоянно.

 **ПРЕДУПРЕЖДЕНИЕ:** Опасност от пожар: Не съхранявайте предмети върху готварските повърхности.

 **ПРЕДУПРЕЖДЕНИЕ:** Ако повърхността е напукана, изключете уреда, за да избегнете възможен токов удар.

- За моделите с включен капак на котлона почиствайте разливите от капача преди да го използвате и оставете котлона да се охлади, преди да затворите капача.
- Не работете с уреда посредством външен таймер или отделна система за дистанционно управление.
- Не използвайте силни абразивни почистващи препарати или тел за почистване на повърх-

ностите на котлона. Възможно е повърхностите да се надраскат, което да доведе до счупване на стъклото или повреда на повърхностите.

- Не използвайте парочистачки за почистване на уреда.
- Уредът е произведен в съответствие с приложимите местни и международни стандарти и разпоредби.
- Поддръжката и ремонта трябва да се извършват само от упълномощени сервизни техници.
- Монтажните и ремонтни работи, които се извършват от неупълномощени техници, могат да бъдат опасни. Не променяйте и не модифицирайте спецификациите на уреда по никакъв начин. Неподходящите предпазители за котлони могат да причинят инциденти.

- Преди да свържете уреда да се уверете, че местното захранване (вид на газа и газово налягане или електрическо напрежение и честота) и спецификациите на уреда са в съответствие. Спецификациите на уреда са посочени на етикета.



ВНИМАНИЕ: Този уред е създаден само за приготвяне на храна и е предназначен за използване само в домашни условия. Не трябва да се използва за други цели или други приложения, като промишлена употреба в търговска среда или за затопляне на помещения.

- Необходимо е да вземете всички предпазни мерки, за да гарантирате безопасността си. Тъй като е възможно стъклото да се счупи, е необходимо да бъдете внимателни при почистване, за да не го надраскате. Не удряйте стъклото с принадлежности.
- Уверете се, че захранващият кабел не е захванат или повреден по време на монтажа. Ако захранващият кабел е повреден, е необходимо да бъде сменен от производителя, техен сервизен агент или лице с подобна квалификация, за да се избегнат опасностите.

- Пазете децата и животните далеч от уреда.

1.2 Предупреждения при монтажа

- Не работете с уреда преди да го монтирате напълно.
- Уредът трябва да бъде монтиран от упълномощен техник. Производителят не е отговорен за повреди, които могат да бъдат причинени от дефектно разполагане и монтаж от неупълномощени лица.
- При разопаковане на уреда се уверете, че няма транспортни повреди. В случай на дефект не използвайте уреда и се свържете с квалифициран сервизен агент незабавно. Използваните за опаковане на уреда материали (найлон, телбодове, стиропяна и др.) могат да бъдат вредни за децата и трябва да се събират и отстраняват незабавно.
- Защитете уреда от влиянията на атмосферата.
- Не излагайте на слънце, дъжд, сняг, прах или твърде голяма влажност.
- Материалите около уреда (шкафове) трябва да могат да издържат минимална температура от 100°C.
- Температурата на долната повърхност на котлона може да се повиши по време на работа

и затова трябва да се монтира разделител под продукта.

1.3 По време на употреба

- Не поставяйте възпламеними или горими материали в или в близост до уреда, когато го използвате.



Не оставяйте котлона без наблюдение, когато готвите с твърди или течни масла. Те могат да се възпламенят при условия на висока температура.

Никога не изсипвайте вода върху пламъци, които са причинени от мазнини. Вместо това изключете котлона и покрийте съда с капак или противопожарно одеяло.

- Винаги разполагайте съда за готвене в центъра на готварската зона и разполагайте дръжките на съда в удобна позиция, за да избегнете преобръщане или инцидентно събаряне.
- Ако не предвиждате да използвате продукта за продължителен период от време, изключете от главния превключвател.
- Проверявайте дали бутоните за управление на уреда винаги са в позиция „0” (стоп), когато не използвате уреда.

1.4 По време на почистване и поддръжка

- Уверете се, че уредът е изключен от захранването преди да

извършите операции по почистване или поддръжка.

- Не отстранявайте бутоните за управление, за да почистите панела за управление.
- За да поддържате ефективността и безопасността на уреда, препоръчваме винаги да използвате оригинални резервни части или да се свързвате с упълномощен сервизен агент, когато е необходимо.

ЕО Декларация за съответствие

 Декларираме, че продуктите ни отговарят на приложимите европейски директиви, решения, регламенти и изискванията, изброени в посочените стандарти.

Този уред е проектиран да се използва само за домашно готвене. Всяка друга употреба (като отопление на стая) е неправилна и опасна.

 Инструкциите за работа се отнасят за различни модели. Възможно е да забележите разлики между тези инструкции и Вашия модел.

Изхвърляне на стария Ви уред

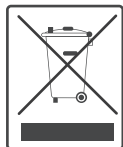

Този символ върху продукта или върху неговата опаковка показва, че този продукт не трябва да се третира като битов отпадък. Вместо това, той трябва да бъде предаден в подходящо място за събиране и рециклиране на електрическо и електронно оборудване. Като се погрижите този продукт да бъде депониран по подходящ начин, Вие ще помогнете за предотвратяване на възможните негативни последствия за околната среда и човешкото здраве, които в противен случай могат да се случат при неправилното изхвърляне на този

продукт. За повече подробна информация относно рециклирането на този продукт, моля свържете се с местния градски съвет, службите за изхвърляне на отпадъци или търговеца, от когото е закупен.

2. МОНТАЖ И ПОДГОТОВКА ЗА УПОТРЕБА

! ПРЕДУПРЕЖДЕНИЕ: Монтажът на този уред трябва да бъде изпълнен от упълномощен сервизен служител или квалифицирано техническо лице, в съответствие с инструкциите от настоящия наръчник при спазване на местните разпоредби.

- При неправилен монтаж съществува опасност от физическо нараняване и повреда на имущество, за които производителят не поема отговорност. В този случай гаранцията няма да бъде валидна.
- Преди пристъпване към монтаж се уверете, че местните условия за разпространение на енергия и газ (силата и честотата на подаваното напрежение и естеството и налягането на газта) съответстват на настройките на уреда. Начините за настройване на този уред са посочени върху етикета.
- Местните закони, наредби, директиви и стандарти, които са в сила, трябва да бъдат спазвани (разпоредби за безопасност, правилно рециклиране в съответствие с нормативните изисквания, и т.н.).

2.1 Инструкции за безопасност към лицето, извършващо монтажа

Общи инструкции

- След като свалите опаковката от уреда и прилежащите аксесоари се уверете, че няма повреди. Ако подозирате за наличието на такива, се свържете незабавно с упълно-

мощен сервизен служител или квалифициран техник, без да използвате устройството.

- Уверете се, че наоколо няма леснозапалими или експлозивни материали, като завеси, газови бутилки и т.н.
- Кухненският плот и останалите мебели около уреда трябва да бъдат устойчиви на температури от 100°C и повече.
- При монтаж на аспиратор или кухненски шкаф над котлона, е необходимо да бъдат спазени безопасните отстояния, посочени по-долу.

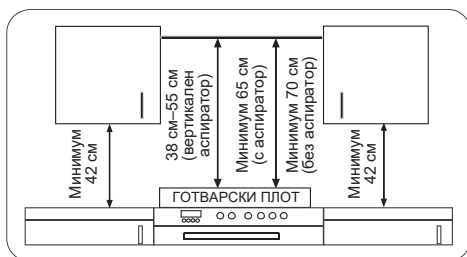

- Уредът не трябва да бъде монтиран непосредствено върху съдомиялна машина, хладилник, фризер, пералня или сушилня.
- В случай че дъното на уреда може да бъде достигнато с ръка, е необходимо да бъде поставена преграда от подходящ материал, така че достъпът до него да бъде ограничен.

2.2 Монтаж

Уредът е снабден с комплект за монтаж, включващ самозалепващо уплътнение, фиксиращи скоби и винтове.

- Изрежете отвор с размери, посочени в изображението. Отворът трябва да бъде разположен върху

кухненския плот така, че след като монтажът бъде изпълнен, да са спазени посочените изисквания.

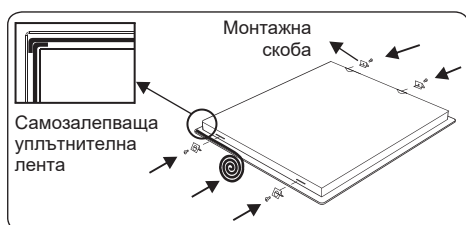
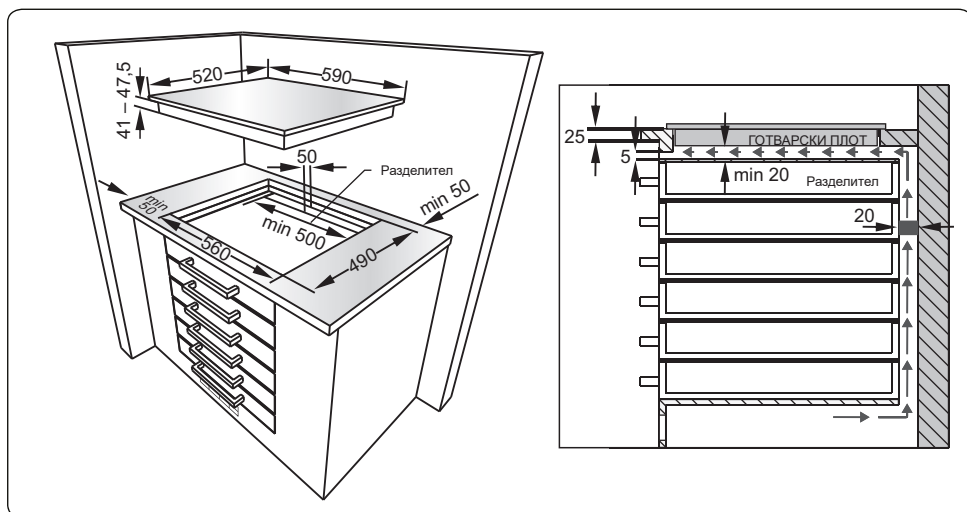
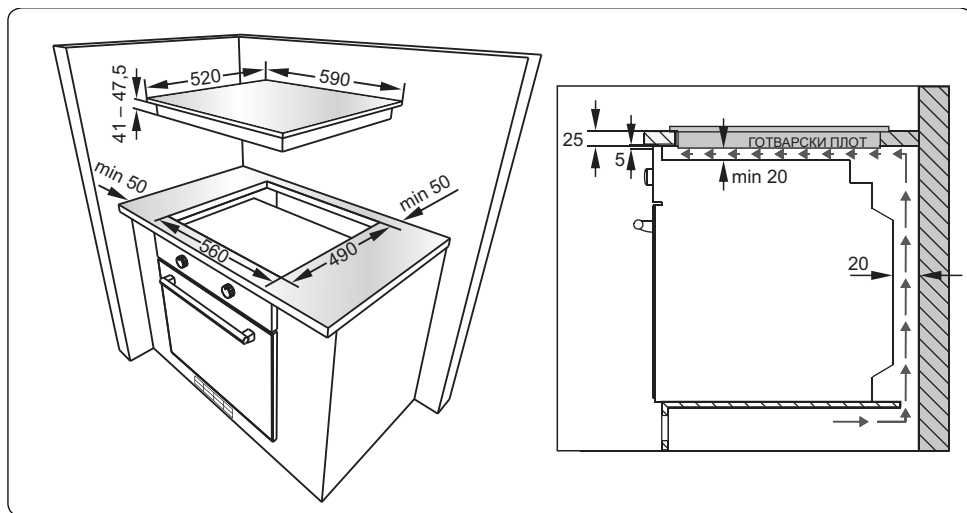

- Залепете предоставената лента за уплътнение около цялата дължина на долната страна на плота. Не разтягайте лентата.
- Завийте четирите монтажни скоби в страните на продукта.

2.3 Свързване към електрическата мрежа и безопасност

! ПРЕДУПРЕЖДЕНИЕ: Свързването към електрическата мрежа трябва да бъде изпълнено от упълномощен сервизен служител или квалифициран електротехник, в съответствие с инструкциите от настоящия наръчник при спазване на местните разпоредби.

! ПРЕДУПРЕЖДЕНИЕ: УРЕДЪТ ТРЯБВА ДА БЪДЕ ЗАЗЕМЕН.

- Преди да пристъпите към свързване на уреда, проверете дали номиналното напрежение, посочено върху идентификационната табелка съответства с входящото напрежение на мрежата и се уверете, че окабеляването в дома Ви може да издържи посочената за уреда мощност (върху същата табелка).
- По време на монтажа трябва да бъдат използвани единствено изолирани проводници. При неправилно свързване уредът може да бъде повреден. Ако захранващият кабел е неизправен и се нуждае от замяна, се обърнете към лице, притежаващо съответната квалификация.
- Не използвайте адаптери, разклонители и/или удължители.
- Захранващият кабел не трябва да се доближава до горещите части на уреда, да се прегъва и да се притиска. В противен случай е възможно да бъде повреден, което би породило опасност от късо съединение.
- Ако уредът не е свързан към електрическата мрежа със щепсел, е

необходимо да бъде изпълнено свързване посредством прекъсвачи на всички полюси, с минимален отвор за контакт от 3 мм, при спазване на всички изисквания за безопасност.

- Превключвателят с предпазител трябва да е лесно достъпен, след като уредът бъде монтиран.
- Проверете дали всички свързващи елементи са затегнати добре.
- Фиксирайте захранващия кабел с помощта на скобата, след което затворете капака.
- Свързването на клемната кутия е разположено върху нея.

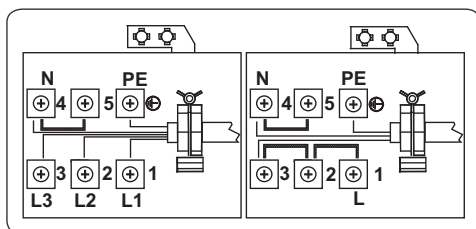

Трябва да се използва захранващ кабел тип 3 x 2,5 мм², HO5V V-F. Заземяващият проводник трябва да се свърже към винт със символа ⊕.

3. ХАРАКТЕРИСТИКИ НА ПРОДУКТА

Важно: Спецификациите на продукта са различни и изгледът на продукта може да се различава от показания на следващите фигури.

Списък на компонентите

ECH4 TC6 FV

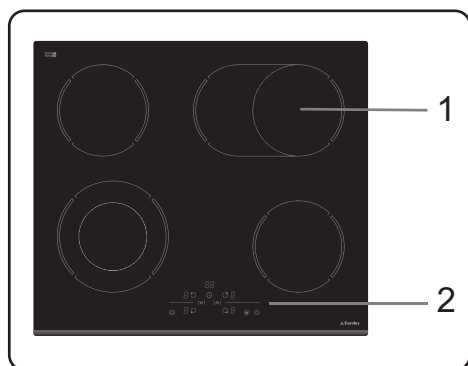

ECH4 TC4MAX FV

ECH4 TC4MAX FVV

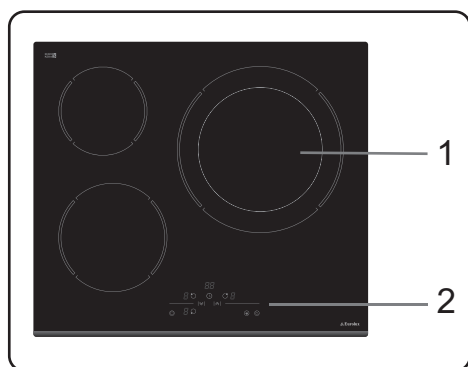

1. Керамичен нагревател
2. Контролен панел

4. ИЗПОЛЗВАНЕ НА ПРОДУКТА

4.1 Прибори за управление

Този уред се управлява чрез докосване на бутони, всяко от които се потвърждава върху дисплея или с аудио сигнал.

ECH4 TC6 FV

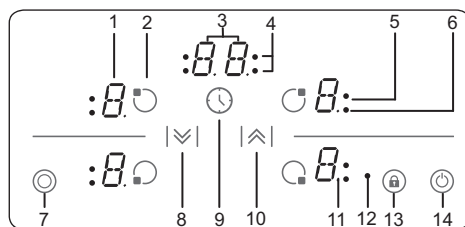

ECH4 TC4MAX FV,

ECH4 TC4MAX FVV

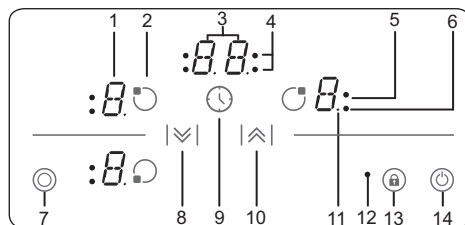

1. Дисплей на нагревател
2. Активиране/Деактивиране на нагревател
3. Дисплей на таймера
4. Индикатори за функция таймер и нагревателни зони
5. Двухзонов индикатор
6. Еднозонов индикатор
7. Избор на двойна/тройна зона
8. Намаляване на топлинната стойност/таймера
9. Активиране/Деактивиране на таймер

10. Увеличаване на топлинната стойност/таймера
11. Десетичен знак
12. Индикатор за заключване на бутоните
13. Заключване на бутоните
14. Вкл./Изкл.

Описание на режимите		
Режим на готовност	Режим-S	Котлонът е включен в електрическата мрежа, всички дисплеи на нагреватели са изключени; някои от дисплеите за остатъчна топлина могат да бъдат активни.
Режим на работа	Режим-B	Върху дисплея на поне един от нагревателите е визуализирана стойност между „0“ и „9“.
Режим на заключване	Режим-VR	Управлението на котлона е заключено.

Включване и изключване

Можете да преминете от Режим на готовност в Режим на работа, като натиснете и задържите бутон Вкл./Изкл.  за поне 1 секунда. При успешно извършване на действието прозвучава аудио сигнал.

Върху дисплеите на всички нагревателни зони ще бъде показан символът „0“, а десетичните знаци на всички нагреватели ще премигват (на интервали от 1 секунда).



Ако в рамките на 10 секунди не бъде извършено никакво действие, дисплеите на всички нагреватели ще се изключат.

При изключване на дисплеите, уредът преминава в режим на готовност.



Ако бутон  бъде натиснат и задържан за повече от 2 секунди (в режим на работа), уредът се изключва и отново преминава в режим на готовност. Котлонът може да бъде изключено с натискане на бутон по всяко време, дори ако в същия момент е натиснат и друг бутон.

Ако в някой от нагревателите има остатъчна топлина, това ще бъде обозначено върху съответния дисплей със символа „Н“.

Избор на нагревател

При избор на единичен нагревател със съответния бутон за активиране/деактивиране , прилежащият десетичен знак започва да премигва. Можете да изберете настройка за топлинна стойност на съответния нагревател между 1 и 9 чрез натискане на бутони  или .

Бутоните трябва да бъдат натиснати в рамките на 3 секунди, след като нагревателят бъде избран. В противен случай изборът на нагревател ще бъде анулиран, а десетичният знак, указващ настройване на топлинна стойност, ще изчезне. Ако в рамките на 10 секунди не бъде предприето никакво действие, нагревателят се връща в режим на готовност.

Настройката на топлинна стойност може винаги да бъде променяна с натискане на бутони  или . Диапазонът на задаване е от 1 до 9.

Всяко действие с бутон или промяна на дисплей се придружава от звуков сигнал.

Включване на двойна нагревателна зона

Активирането на двойната нагревателна зона се изпълнява чрез натискане на бутон , като преди това е необходимо да сте избрали желаните нагреватели. Действието се потвърждава от аудио сигнал. В същото време индикаторът, обозначаващ съответната двойна зона, светва. При последващи докосвания на сензорния бутон двойната зона се активира и деактивира в последователен ред.

Разширената зона може да бъде активирана единствено след задаване на топлинна стойност на основния нагревател в нея между 1 и 9.

Задаване на топлинна стойност за готвене с или без топлинно усилване

Всички нагреватели са снабдени с функцията топлинно усилване.

Ако тя е активирана, нагревателят ще работи с максимална мощност за периода на нейното действие, като това зависи от избраната топлинна стойност. Върху дисплея се визуализира премигващ символ „А“, редуващ се в интервали от половин секунда със зададената топлинна стойност (напр. 0,5 сек „А“ и 0,5 сек „9“) върху дисплея на нагревателя. След изтичане на времетраенето на топлинното усилване се показва единствено настройката за топлинна стойност.

Ако желаете да използвате функцията топлинно усилване за някой от нагревателите, трябва да бъде зададено ниво 9 чрез натискане на , стартирайки от ниво 0. След задаване на топлинна настройка ниво 9, нейната стойност върху дисплея ще започне да се редува със символ „А“. Това означава, че в момента нагревателят работи с топлинна стой-



ност 9, заедно с включено топлинно усилване.

Ако желаете да използвате топлинно усилване, можете да го активирате с натискане на , при зададена топлинна стойност 9. Върху дисплея започват да премигват символите „А/9“.

Функцията за топлинно усилване се деактивира чрез натискане на бутон , докато бъде показана топлинна стойност „0“.

Изключване на отделни нагреватели

Нагревателите могат да бъдат изключвани по 3 различни начина:

- Едновременно докосване на бутони  и 
- Намаляване на топлинната стойност до „0“ чрез докосване на бутон 
- С помощта на функцията за изключване с таймер на съответния нагревател.

Едновременно докосване на бутони и

Нагревателят трябва да бъде избран чрез докосване на бутон Активиране/Деактивиране на нагревател , след което прилежащият му десетичен знак започва да премигва. За изключване на нагревателя натиснете едновременно бутони  и . При успешно изпълнено действие ще прозвучи аудио сигнал, а върху дисплея за топлинна стойност ще бъде показано „0“.

Ако за избрания нагревател има активиран таймер, върху дисплея му и този на таймера ще се изпише „0“, а

съответният зонен индикатор и функцията таймер ще се изключат.

Ако нагревателят излъчва остатъчна топлина, това ще бъде визуализирано със символ „Н“ върху дисплея за настройка на топлината.

Намаляване на топлинната стойност до „0“ чрез докосване на бутон |∞|

Нагревателят може да бъде изключен и чрез намаляване на топлинната стойност до „0“. Това ще доведе до изключване на прилежащия му десетиичен знак, съответния зонен индикатор и дисплея на таймера.

Ако нагревателят излъчва остатъчна топлина, това ще бъде визуализирано със символ „Н“ върху дисплея за настройка на топлината.

Функция за изключване на нагревател с таймер (ако е налична)

След като изпълни отброяване до нула, таймерът ще спре. Съответният зонен индикатор ще покаже „0“, а върху дисплея на таймера ще се изпише „00“. Зоновият индикатор ще изчезне.

Индикаторът за избор на двойна/тройна зона също изчезва, ако преди това е бил активен.

Освен това, при спиране на таймера ще прозвучи и аудио сигнал. Ако бъде натиснат произволен бутон, таймерът ще бъде заглушен.

Функция таймер

Таймерът разполага със следните характеристики:

Може да управлява едновременно и индивидуално всички нагреватели и 1 таймер за минутно напомняне (кой-

то не се отнася към никой от нагревателите).

Всички таймери могат да бъдат използвани единствено в Режим-В. Таймерът може да бъде настроен единствено за активен нагревател, работещ на степен между 1 и 9. Минутното напомняне е независимо от нагревателите.

За да използвате и двете функции, таймерът трябва да бъде активиран чрез бутон Активиране/Деактивиране на таймер .

Първото докосване на  след активиране на нагревателите управлява таймера за минутно напомняне (никой от зоните индикатори не премигва, всички са включени или изключени).

При следващо докосване на бутон , таймерът ще бъде зададен за един от активираните нагреватели. Зоновият индикатор ще започне да премигва.

Последващо докосване на бутон  ще зададе таймер на следващия активен нагревател по посока на часовниковата стрелка. Действията продължават в описания ред.

Таймер за минутно напомняне

Без значение дали някой от нагревателите е включен, минутното напомняне може да бъде зададено чрез натискане на . Върху дисплея се изписва „00“, което означава, че таймерът е активиран. Наличието на точка върху дисплея на таймера означава, че бутони |∞| и |∞| могат да бъдат използвани за настройване на таймера.

Минутното напомняне може да бъде избрано, когато всички зонове индикатори на таймера са или включени,

или изключени (и никой от тях не премигва).

Стойността на таймера може да бъде зададена с натискане на $|\wedge|$ и $|\vee|$. Таймерът за минутно напомняне ще започне обратно отброяване, след като бъде настроен.

Минутното напомняне не може да бъде отменено чрез изключване на уреда или активиране на функцията за заключване на бутоните. При това положение отброяването би продължило.

След като таймерът достигне „00“, ще прозвучи аудио сигнал. Той може да бъде преустановен с натискане на произволен бутон.

Таймер за отделните нагреватели

За всеки от нагревателите може да се зададе таймер, след като бъде активиран, т.е. с настроена топлинна стойност между 1 и 9. При еднократно натискане на бутон \odot ще бъде активиран таймер за минутно напомняне. След още едно натискане на \odot , ще бъде зададен таймер на работещ нагревател. Индикаторът на съответната нагревателна зона ще започне да премигва. Ако бутон \odot бъде натиснат за трети път, след задаване на таймер за първия нагревател, ще бъде активиран таймер за следващия работещ нагревател по посока на часовниковата стрелка. Индикаторът на съответната нагревателна зона ще започне да премигва. С помощта на бутони $|\wedge|$ и $|\vee|$ можете да зададете настройка за активния нагревател.

Таймерът за нагревателя, който е бил зададен пръв, ще бъде обозначен чрез светване на съответния

зонав индикатор. Чрез последващо натискане на бутон \odot могат да бъдат зададени таймери на още нагревателни зони. Дисплеят на таймера ще бъде променен 10 секунди след последното действие, като ще бъде показан следващият изтичащ таймер. Броят на активните таймери се обозначава чрез индикаторите на съответните нагревателни зони.

Стойностите на таймера за нагревател и този за минутно напомняне могат да бъдат показани с натискане на бутон \odot . Индикаторът на нагревателната зона, за която има зададен таймер, ще премигне.

Ако никой от зонавите индикатори не премигва, стойността на таймера за минутно напомняне ще бъде показана върху дисплея на таймера.

Всички активирани таймери на нагреватели могат да бъдат анулирани, ако уредът бъде превключен в режим на готовност чрез бутон \odot . Това обаче няма да се отрази върху таймера за минутно напомняне, който ще продължи да отброява.

Ако желаете да анулирате таймер в режим на работа, първо трябва го изберете с помощта на бутон Активиране/Деактивиране на таймер (докато желаният таймер бъде показан върху дисплея на таймера). Това може да бъде направено по 2 начина:

- С намаляване на неговата стойност чрез бутон $|\vee|$, докато върху дисплея на таймера бъде изписано „00“
- С едновременно натискане и задържане на бутони $|\wedge|$ и $|\vee|$ за 0,5 секунди, докато върху дисплея на таймера се появи „00“.

След като таймерът достигне „00“, топлинната степен на съответния нагревател също ще бъде зададена на „0“.

След като таймерът за нагревател и този за минутно напомняне изтекат, прозвучава аудио сигнал, който може да бъде прекъснат с натискане на произволен бутон.

Функция за заключване на бутоните

Функцията за заключване на бутоните се използва като „безопасен режим“ по време на работа с уреда. Тя се активира при натискане и задържане на бутон Заключване на бутоните за поне 2 секунди. Успешното изпълнение на действието се потвърждава чрез звуков сигнал и премигване на индикатора за заключване на бутоните. Нагревателят е заключен.

След като нагревателят бъде заключен, единственото действие, което може да бъде предприето, е изключване на уреда чрез натискане на бутон ☺. Действието на всички останали бутони е ограничено и с тях не могат да бъдат изпълнявани никакви корекции. Ако някой от бутоните бъде натиснат при активен режим за заключване на бутоните, ще прозвучи аудио сигнал, а индикаторът за заключване на бутоните ще премигне.

Единственото възможно действие е изключване чрез бутон ☺. Имайте предвид, че дори котлона да бъде изключен, не можете да го стартирате отново, без да го отключите.

Заклучване против деца

Тази функция е предназначена за заключване на уреда чрез сложен процес от няколко действия. Заключ-

ването против деца и последващото отключване могат да бъдат изпълнени единствено в режим на готовност.

Първо, бутон ☺ трябва да бъде натиснат, докато прозвучи аудио сигнал. След това бутони |⤴| и |⤵| трябва да бъдат натиснати едновременно и задържани за поне 0,5 секунди, но не по-дълго от 1 секунда. Тогава докоснете бутон |⤴| още веднъж, за да активирате функцията за заключване против деца. Върху дисплеите на всички четири нагревателя ще бъде показан символът „L“ като потвърждение за успешното активиране на функцията.

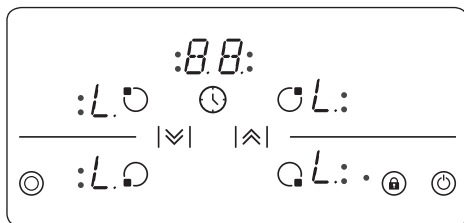

В случай че таймерът за минутно напомняне е все още активен, той ще продължи да отброява до достигане на „00“, след което ще прозвучи аудио сигнал.

След като завършването на таймера бъде потвърдено, уредът ще бъде напълно заключен. Докато функцията е активна, никой от бутоните не функционира.

Функцията за заключване против деца може да бъде деактивирана чрез натискане на бутон ☺, докато прозвучи аудио сигнал. След това бутони |⤴| и |⤵| трябва да бъдат натиснати едновременно и задържани за поне 0,5 секунди, последвано от самостоятелно натискане на бутон |⤵|. В знак на по-

твърждение за успешното отключване на уреда, символът „L“ ще излезне от дисплея.

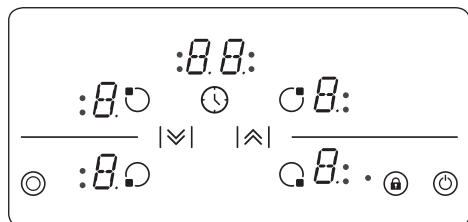

Функции за безопасност на сензорното управление

Посочените функции за безопасност имат за цел да предотвратят нежелани действия.

Прекъсване на сензорното управление с цел безопасност

От съображения за предпазване от непредвидено или случайно активиране, уредът разполага с функция за наблюдение на сензорното управление.

Ако един или повече бутони бъдат натиснати в продължение на 12 секунди или повече, ще прозвучи аудио сигнал за неправилна операция (ако например върху някой от бутоните бъде поставен съд или друг предмет, при повреда на сензора и т.н.), след което уредът се изключва.

Изключването за безопасност превежда уреда в Режим-S. Символът „F“ започва да премигва върху дисплеите на всички нагреватели.

Наличието на остатъчна топлина ще се визуализира върху дисплеите на останалите нагреватели чрез символ „H“.

Управлението на плота преминава в Режим-S. При това действие прозвучава аудио сигнал. След 10 минути аудио сигналът ще престане да звучи.

При отсъствие на неправилни действия визуалният и звуковият сигнал се преустановяват.

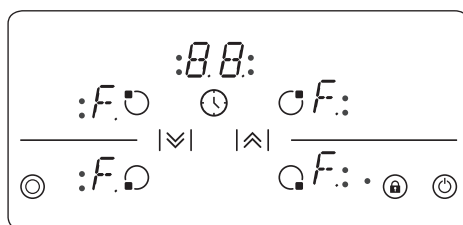

Изключване при прекомерно висока температура

Поради факта, че сензорното управление е разположено много близо до нагревателите в средната предна част на котлона, е възможно част от неправилно поставен съд да попадне върху бутоните и това да не бъде отчетено от функцията за прекъсване на сензорното управление с цел безопасност, при което котлонът би се нагорещил много силно. При това положение е опасно стъклокерамичното покритие и бутоните да бъдат докосвани.

За предотвратяване на повреда на сензорното управление, уредът наблюдава температурата през цялото време и в случай на прегряване се изключва автоматично.

В този случай на дисплея на нагревателя се изписва символът „t“, докато температурата не се понижи.

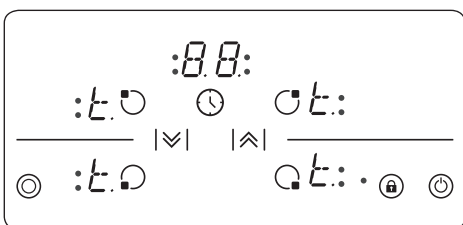

След като температурата се нормализира, символът „t“ ще изчезне от дисплея, а сензорното управление ще премине в режим на готовност. Това означава, че котлона може да бъде активиран отново чрез натискане на ☺.

Ограничения в продължителността на работа

Модулът за управление на котлона има ограничение за продължителността на работа на нагревателите. В случай че зададената топлинна стойност на някой от нагревателите не бъде променена за определен период, същият ще бъде изключен автоматично. В продължение на 10 секунди върху дисплея ще бъде изписано „0“, но имайте предвид, че все още може да има остатъчна топлина.

Ограничението за продължителност на работата зависи от избраната температура настройка.

Избрано ниво на мощност	МАКС.ВРЕМЕ НА РАБОТА (в часове)
1	10
2	5
3	5
4	4
5	3
6	2
7	2
8	2
9	1

При автоматично изключване на нагревателите, както е описано по-горе, уредът може да бъде използван отново с максимална зададена продължителност на работа за тази температурна настройка.

Остатъчна топлина

След готвене във витрокерамичния котлон се запазва известно количество остатъчна топлина. Уредът може да изчисли приблизителната степен на нагорещеност на стъклокерамичната повърхност. Ако температурата е по-висока от +60 °C, това ще бъде отразено върху дисплея на съответния нагревател, дори след като уредът бъде изключен.

Индикаторът за остатъчна топлина е с най-нисък приоритет и на негово място могат да бъдат показвани други стойности и кодове за грешка, дори и в случай на изключване за безопасност. В случай на прекъсване на храненето, след неговото възстановяване, индикаторът за остатъчна топлина ще премигва. Ако преди храненето да бъде прекъснато, остатъчната топлина на повърхността на котлона е била по-висока от + 60 °C, дисплеят ще премигва, докато температурата не се понижи или докато същият нагревател не бъде активиран.

Съвети и препоръки

 **Важно:** Когато бъдат използвани настройки с по-висока топлинна стойност, нагревателните зони ще се включват и изключват последователно. Това се дължи на модула за безопасност, който предпазва стъклото от прекалено високо нагряване. При високи температури това е обичайно явление, не причинява увреждане на уреда и предизвиква неголямо забавяне във времетраенето на готвене.

! ПРЕДУПРЕЖДЕНИЕ:

- Никога не включвайте котлона, ако върху съответната нагревателна зона няма поставен съд.
- Използвайте единствено плоски съдове с достатъчно дебело дъно.
- Преди да поставите съда върху котлона се уверете, че дъното му е сухо.
- В процеса на готвене е важно да проверявате дали съдът е позициониран правилно върху нагревателната зона.
- За да спестите енергия, никога не използвайте съд с различен диаметър от този на съответната нагревателна зона.

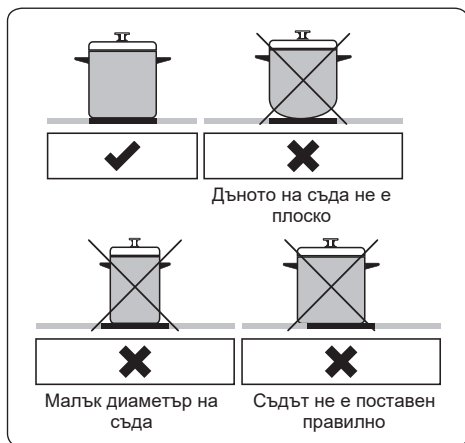

- Не използвайте съдове с грубо дъно. Те могат да надраскат стъклокерамичното покритие.
- При възможност, винаги поставяйте капак върху съдовете, за да бъде избегната загуба на топлина.
- По време на ползване, повърхността на уреда се нагорещява. При готвене и докато уредът се охлади, в

близост до него не трябва да бъдат допускани деца и животни.

- Ако забележите пукнатина върху котлона, го изключете незабавно, след което се обърнете към квалифицирано техническо лице.

4.2 Аксесоари

Шпатула за витрокерамично стъкло

Винаги използвайте шпатула за премахване на разлети вещества или налепи от котлона, преди да почиствате с химически почистващи препарати. Това е идеалният метод за отстраняване на дори най-малките налепи от котлона и за премахване на разлети вещества от горещи зони за готвене, преди да загорят по котлона.

! ВНИМАНИЕ:

Бъдете внимателни при употребата на шпатулата. Острието ѝ може да причини наранявания!

! Ако използвате шпатулата неправилно, острието може да се счупи. Ако това се случи, не се опитвайте да премахнете парчето с ръце, внимателно използвайте клещи или нож с тънко острие. (Виж фиг. 1)

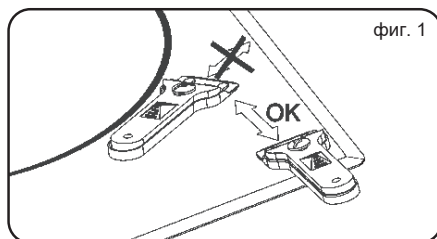

! Използвайте само острието на шпатулата върху керамичната повърхност, избягвайте корпуса ѝ да

влиза в контакт с повърхността, тъй като може да я надраска.

 Използвайте острието на шпатулата само ако е в идеално състояние. Незабавно сменете острието, ако е нарушена цялостта му по какъвто и да било начин.

 След като сте приключили с шпатулата, приберете острието и го заключете. (Виж фиг. 2)

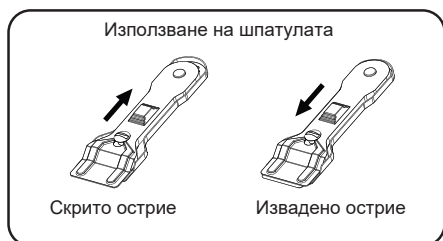

фиг. 2

5. ПОЧИСТВАНЕ И ПОДДРЪЖКА

5.1 По чистване

 **ПРЕДУПРЕЖДЕНИЕ:** Изключете уреда и го оставете да се охлади преди почистване.

Общи инструкции

- Преди да използвате почистващи материали за уреда, проверете дали те са подходящи и дали се препоръчват от производителя.
- Използвайте кремообразни или течни почистващи препарати, които не съдържат частици. Не използвайте съдържащи сода каустик кремове (корозивни), абразивни почистващи пудри, груби телчета или твърди инструменти, тъй като

това може да повреди готварските повърхности.

 Не използвайте почистващи препарати, които съдържат частици, тъй като могат да надраскат стъклото, емайлираните или боядисани части на уреда.

- Ако има разлив на течности, почиштете незабавно, за да избегнете повреда в частите.

 Не използвайте парочистачки за почистване на части от уреда.

Почистване на керамичното стъкло

Керамичното стъкло може да издържи тежки прибори, но може да се счупи, ако се удари с остър предмет.

 **ПРЕДУПРЕЖДЕНИЕ:** Керамични готварски котлони – ако повърхността е напукана, за да избегнете възможен токов удар, изключете уреда и се обадете за сервизно обслужване.

- Използвайте кремообразен или течен почистващ препарат за почистване на витрокерамичното стъкло. След това изплакнете добре и подсушете със суха кърпа.

 Не използвайте почистващи материали, предназначени за стомана, тъй като те може да повредят стъклото.

- Ако за дъното или покритието на готварски съдове се използват вещества с ниска точка на топене, те може да повредят стъклокерамичния котлон. Ако върху стъклокерамичния плот падне пластмаса, алуминиево фолио, захар или захарни храни, изстържете ги от горещата повърхност възможно

най-бързо и най-безопасно. Ако тези вещества се разтопят, могат да увредят стъклокерамичния котлон. Когато готвите продукти с голямо съдържание на захар, като сладко, предварително нанесете слой от подходящо защитно средство, ако е възможно.

- Прахът по повърхността може да се почисти с мокра кърпа.
- Промените в цвета на керамичното стъкло няма да засегнат структурата или издръжливостта на керамиката и не се дължат на промяна в материала.

Промените в цвета на керамичното стъкло може да се дължат на редица причини:

1. Разлята храна не е била почистена от повърхността.
2. Използването на неподходящи съдове върху котлона ще наруши повърхността и може да доведе до спукване на стъклото.
3. Използване на неподходящи почистващи материали.

Почистване на частите от неръждаема стомана (ако има такива)

- Редовно почиствайте частите от неръждаема стомана на уреда.
- Избършете частите от неръждаема стомана с мека кърпа, натопена във воден разтвор на препарат за почистване на съдове. След това подсушете със суха кърпа.

 Не почиствайте частите от неръждаема стомана, ако са все още горещи от готвенето.

 Не оставяйте оцет, кафе, мляко, сол, вода, лимон или доматиен сок върху частите от неръждаема стомана за продължително време.

6. ОТСТРАНЯВАНЕ НА НЕИЗПРАВНОСТИ И ТРАНСПОРТИРАНЕ

6.1 Отстраняване на неизправности

Ако все още имате проблем с уреда след проверка на тези основни стъпки за отстраняване на неизправности, се свържете с упълномощен сервизен техник или квалифициран техник.

Проблем	Възможна причина	Решение
Дисплеят на контролната карта на котлона е затъмнен. Котлонът или зоните за готвене не могат да се включат.	Няма електрозахранване.	Проверете домашния предпазител за уреда. Проверете дали има прекъсване на електрозахранването, като опитате да включите други електронни уреди.
Котлонът се изключва, докато се използва, и на всеки дисплей примигва „F“.	Контролните механизми са влажни или върху тях има поставен предмет.	Подсушете контролните механизми и отстранете предмета.
Котлонът се изключва, докато се използва.	Една от зоните за готвене е била включена за твърде дълъг период.	Можете да използвате зоната за готвене отново, като я включите отново.
Контролните механизми на котлона не работят и LED индикаторът на блокировката за деца свети.	Блокировката за деца е активна.	Изключете блокировката за деца.

6.2 Транспортиране

Ако е необходимо да транспортирате продукта, използвайте оригиналната опаковка и го носете в оригиналната кутия. Следвайте инструкциите за транспортиране, посочени на опаковката. Залепете всички отделни части към продукта, за да предотвратите повреда по време на транспортиране.

Ако не разполагате с оригиналната опаковка, подгответе кутия за носене така, че уредът и особено външните му повърхности, да са защитени от външни опасности.

7. ТЕХНИЧЕСКИ ДАННИ

7.1 Таблица с енергийната ефективност

Марка			
Модел		ЕСН4 ТС6 FV	ЕСН4 ТС4МАХ FV ЕСН4 ТС4МАХ FVW
Тип на котлона		Електричество	Електричество
Брой на зоните за готвене		4 (2 разширяеми)	3 (1 разширяема)
Нагревателна технология - 1		Лъчист	Лъчист
Размер -1	cm	Ø14,5	Ø14,5
Енергоконсумация - 1	Wh/kg	192,0	192,0
Нагревателна технология - 2		Лъчист	Лъчист
Размер -2	cm	Ø14,5	Ø18,0
Енергоконсумация - 2	Wh/kg	192,0	192,0
Нагревателна технология - 3		Лъчист	Лъчист
Размер -3	cm	Ø18,0	Ø 29,0
Енергоконсумация - 3	Wh/kg	191,0	191,0
Нагревателна технология - 4		Лъчист	
Размер - 4	cm	15,5x26,0	
Енергоконсумация - 4	Wh/kg	190,0	
Енергоконсумация на котлона	Wh/kg	191,3	191,7
Котлонът съответства на EN 60350-2			
Съвети за спестяване на енергия			
<p>Котлон</p> <ul style="list-style-type: none"> – Използвайте домакински съдове с плоска основа. – Използвайте домакински съдове с подходящ размер. – Използвайте домакински съдове с капак. – Минимизирайте количеството на течностите или мазнините. – При завиране на течността намалете настройката. 			

Poštovani korisnici

Zahvaljujemo Vam što ste izabrali naš proizvod, sinonim za kvalitet i sigurnost. Nadamo se da će isti da odgovori Vašim potrebama i zahtevima. Kada god smo Vam potrebni ne dvoumite se, potražite nas. Mi ćemo uvek biti uz Vas kada god Vam je to potrebno. Tu smo za saradnju i za pružanje svih potrebnih informacija vezanih za proizvode „Eurolux“.

Simbol	Tip	Značenje
	UPOZORENJE	Rizik od ozbiljne povrede ili smrti
	RIZIK OD ELEKTRIČNOG UDARA	Rizik od visokog napona
	POŽAR	Upozorenje: Rizik od požara / zapaljivi materijali
	PAŽNJA	Rizik od povrede ili štete
	VAŽNA NAPOMENA	Pravilno rukovanje sistemom

SADRŽAJ

1. BEZBEDNOSNA UPUTSTVA.....	27
1.1 Opšta bezbednosna upozorenja.....	27
1.2 Instalaciona upozorenja.....	29
1.3 U toku korišćenja	29
1.4 U toku čišćenja i održavanja	30
2. INSTALACIJA I PRIPREMA ZA KORIŠĆENJE	31
2.1 Uputstva za instaliranje	31
2.2 Instaliranje ploče	31
2.3 Električno povezivanje i bezbednost	33
3. FUNKCIJE PROIZVODA	34
4. KORIŠĆENJE PROIZVODA	34
4.1 Kontrole ploče	34
4.2 Dodatna oprema	41
5. ČIŠĆENJE I ODRŽAVANJE	41
5.1 Čišćenje	41
6. REŠAVANJE PROBLEMA I TRANSPORT	43
6.1 Rešavanje problema	43
6.2 Transport	43
7. TEHNIČKI PODACI.....	44
7.1 Tabela energetske efikasnosti	44

1. BEZBEDNOSNA UPUTSTVA



Pažljivo pročitajte sva uputstva pre korišćenja uređaja i držite ih na pristupačnom mestu zarad reference kada je to neophodno.

Ovo uputstvo je pripremljeno za više od jednog modela, zato vaš uređaj možda neće imati neke funkcije koje su ovde opisane. Zbog toga, važno je obratiti naročitu pažnju na sve slike dok čitate uputstvo za rukovanje.



1.1 Opšta bezbednosna upozorenja

- Ovaj uređaj mogu da koriste deca od 8 godina i starija i osobe sa smanjenim fizičkim, senzornim ili mentalnim mogućnostima ili ona bez iskustva i znanja ako im je pruženo nadgledanje ili instrukcija u vezi sa korišćenjem uređaja na bezbedan način i ako razumeju opasnosti koje postoje. Deca ne treba da se igraju sa uređajem. Čišćenje i korisničko održavanje ne treba da se izvrši od strane dece bez nadgledanja.

 **UPOZORENJE:** Uređaj i njegovi pristupni delovi postaju topli u toku korišćenja. Treba voditi računa da se izbegne dodirivanje elemenata koji greju. Držite decu mlađu od 8 godina podalje osim ako nisu pod stalnim nadzorom.

  **UPOZORENJE:** Kuvanje na ulju ili masti bez nadzora može da bude opasno i može da dovede do požara. NIKADA ne pokušavajte da ugasite takav požar vodom, već isključite uređaj i zatim pokrijte plamen sa poklopcem ili ćebetom za požar.

 **OPREZ:** Proces kuvanja treba da se nadgleda. Kratak proces kuvanja treba stalno da se nadgleda

  **UPOZORENJE:** Opasnost od požara: Ne čuvajte stvari na površini za kuvanje.

 **UPOZORENJE:** Ako je površina napukla, isključite uređaj da biste izbegli mogućnost strujnog udara.

- Za modele koji imaju poklopac za ploču, očistite bilo šta što se prosulo sa poklopca pre korišćenja i dozvolite ploči da se ohladi pre nego što zatvorite poklopac.
- Ne rukujte uređajem putem eksternog tajmera ili odvojenog sistema daljinske kontrole.
- Ne koristite jake abrazivne čistače ili podmetače za ribanje da čistite površine ploče. Oni mogu da ogrebu površinu što može da dovede do lomljenja stakla ili druge štete na površini uređaja.
- Ne koristite paročistače za čišćenje uređaja.
- Vaš uređaj je proizveden u skladu sa primenjivim lokalnim i internacionalnim standardima i propisima.

- Održavanje i popravka moraju se obavljati samo od strane ovlašćenih servisnih tehničara. Instalacija i popravka koje je izvršena od strane neovlašćenih tehničara može da vas dovede u opasnost. Opasno je menjati ili modifikovati specifikacije uređaja na bilo koji način. Upotreba neodgovarajućih štitnika za ploče može dovesti do nesrećnog slučaja.
- Pre povezivanja uređaja, postarajte se da lokalni distributivni uslovi (priroda gasa i pritisak gasa ili napon struje i frekvencija) i specifikacije uređaja budu kompatibilni. Specifikacije ovog uređaja su navedene na etiketi.

 **OPREZ:** Ovaj uređaj je dizajniran samo za kuvanje hrane i samo za unutrašnju upotrebu u domaćinstvima. Ne treba ga koristiti u druge svrhe ili primene, kao što su korišćenje van domaćinstva, u komercijalnom okruženju ili za grejanje sobe.

- Sve moguće mere su preuzete da bi se obezbedila vaša bez-

bednost. Pošto staklo može da se polomi, treba da budete pažljivi kada čistite kako biste izbegli ogrebotine. Izbegavajte udaranje ili lupanje stakla sa dodacima.

- Postarajte se da napojni kabl ne bude presavijen ili oštećen u toku instalacije. Ako se napojni kabl ošteti, mora biti zamenjen od strane proizvođača, njegovog servisnog osoblja ili slično kvalifikovanih osoba kako bi se sprečila opasnost.
- Držite decu i životinje podalje od ovog uređaja.

1.2 Instalaciona upozorenja

- Ne rukujte uređajem pre nego što je u potpunosti instaliran.
- Uređaj mora da se instalira od strane ovlašćenog tehničara. Proizvođač ne odgovara za bilo kakve štete koje mogu da se izazovu pogrešnim postavljanjem i instalacijom od strane neovlašćenih osoba.
- Prilikom otpakivanja uređaja, proverite da li je on oštećen tokom transporta. U slučaju bilo kakvog defekta ne koristite uređaj i odmah kontaktirajte kvalifikovanog servisnog agenta. S obzirom na to da materijali koji se koriste za pakovanje (najlon, spajalice, stiropor i td) mogu biti opasni za decu, treba ih sakupiti i odmah ukloniti.
- Zaštitite svoj uređaj od atmosferskih efekata. Ne izlažite ga

suncu, kiši, snegu, prašini ili preteranoj vlazi.

- Materijali oko uređaja (kuhinjski elementi) moraju biti u stanju da izdrže minimalnu temperaturu od 100°C.
- Temperatura donje površine ploče može da poraste u toku rada, zato drvena ploča mora da se instalira ispod proizvoda.

1.3 U toku korišćenja

- Ne stavljajte zapaljive ili sagorive materijale na ili u blizinu uređaja kada on radi.



Ne ostavljajte ploču bez nadzora kada kuvate sa čvrstim ili tečnim uljem. Ono može da se zapali u uslovima ekstremne toplote. Nikada ne sipajte vodu na plamen koji je izazvan uljem, umesto toga isključite ploču i pokrijte šerpu poklopcem ili protivpožarnim ćebetom.

- Uvek postavljajte tiganj preko centra zone za kuvanje i okrenite ručke na bezbednu poziciju tako da ne mogu da se udare ili uhvate.
- Ako se proizvod neće koristiti duži vremenski period, isključite glavni prekidač.
- Postarajte se da kontrolna dugmad uređaja uvek budu na poziciji „0“ (stop) kada se uređaj ne koristi.

1.4 U toku čišćenja i održavanja

- Postarajte se da uređaj bude isključen iz napajanja pre nego što izvršite bilo kakvo čišćenje ili održavanje.
- Ne uklanjajte kontrolnu dugmad da biste očistili kontrolnu tablu.
- Da biste održali efikasnost i bezbednost vašeg uređaja, preporučujemo da uvek koristite originalne rezervne delove i da pozovete ovlašćene servisne agente kada je to potrebno.

Umesto toga, treba da se preda na sabirno mesto za reciklažu električne i elektronske opreme.

Pravilnim odlaganjem ovog proizvoda pomažete u sprečavanju mogućih negativnih posledica po životnu okolinu i zdravlje ljudi, do kojih bi došlo usled neodgovarajuće obrade otpada ovog proizvoda. Detaljnije informacije o reciklaži ovog proizvoda potražite u vašoj opštini, komunalnoj službi ili u prodavnici u kojoj ste kupili ovaj proizvod.

CE izjava o usklađenosti

 Izjavljujemo da naši proizvodi zadovoljavaju primenljive evropske direktive, odluke i propise, kao i zahteve navedene u naznačenim standardima.

Ovaj uređaj je projektovan za korišćenje samo u svrhe kuvanja kod kuće. Svaka druga upotreba (kao što je zagrevanje prostorije) je nepravilna i opasna.

 Uputstvo za upotrebu važi za nekoliko modela. Možda ćete primetiti razlike između ovog uputstva i vašeg modela.

Odlaganje vaše stare ploče



Ovaj simbol na proizvodu ili na njegovom pakovanju ukazuje na to da se ovaj proizvod ne može smatrati kućnim otpadom.

2. INSTALACIJA I PRIPREMA ZA KORIŠĆENJE

! **UPOZORENJE:** Ovaj uređaj mora da instalira ovlašćeni servisni predstavnik ili kvalifikovani tehničar, u skladu sa instrukcijama u ovom priručniku i u skladu sa važećim lokalnim propisima.

- Nepravilna instalacija može da izazove štetu i kvar, za šta proizvođač ne prihvata nikakvu odgovornost i garancija neće biti važeća.
- Pre instalacije, postarajte se da uslovi lokalne distribucije (napon struje i frekvencija i/ili priroda gasa i pritisak gasa) i podešavanja uređaja budu kompatibilni. Uslovi podešavanja ovog uređaja su navedeni na etiketi.
- Zakoni, ukazi, direktive i standardi na snazi u zemlji korišćenja treba da se poštuju (bezbednosne regulative, pravilno recikliranje u skladu sa propisima, itd.)

2.1 Uputstva za instaliranje

Opšta uputstva

- Nakon uklanjanja materijala za pakovanje sa uređaja i njegovih dodataka, proverite da uređaj nije oštećen. Ako sumnjate na oštećenje, ne koristite uređaj i odmah kontaktirajte ovlašćenog servisnog predstavnika ili kvalifikovanog tehničara.
- Vodite računa da u neposrednoj blizini nema nikakvih zapaljivih ili eksplozivnih materijala, kao što su zavese, ulje, krpe ili slični predmeti koji se mogu zapaliti.

- Radna površina i nameštaj oko uređaja moraju da budu napravljeni od materijala koji su otporni na temperature iznad 100°C.
- Ako su aspirator ili viseći element kuhinje instalirani iznad uređaja, bezbednosno rastojanje između ploče za kuvanje i aspiratora ili visećeg elementa treba da bude onako kako je prikazano na slici ispod.

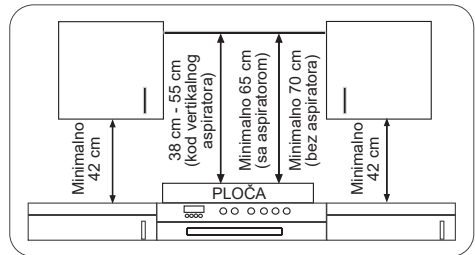

- Uređaj ne treba da se instalira direktno iznad mašine za pranje posuđa, frižidera, zamrzivača, mašine za pranje veša ili uređaja za sušenje veša.
- Ako je osnova uređaja dohvatljiva rukom, barijera napravljena od odgovarajućeg materijala mora da se uglavi ispod osnove uređaja, starajući se da nema pristupa osnovi uređaja.

2.2 Instaliranje ploče

Uređaj je dostavljen sa kompletom za instaliranje uključujući samolepljiv zaptivni materijal, fiksne nosače i šrafove.

- Isecite dimenzije otvora kao što je navedeno na slici. Locirajte otvor na radnom delu tako da, nakon što se ploča instalira, sledeći zahtevi budu poštovani.

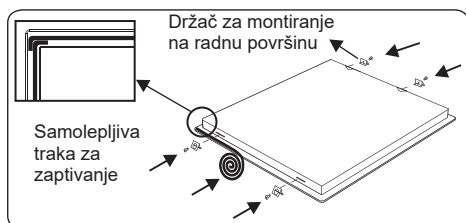
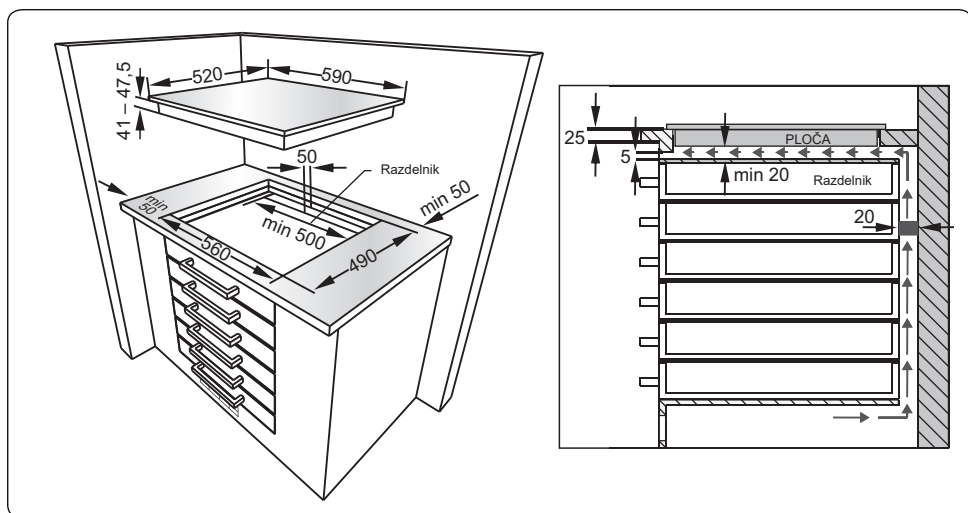
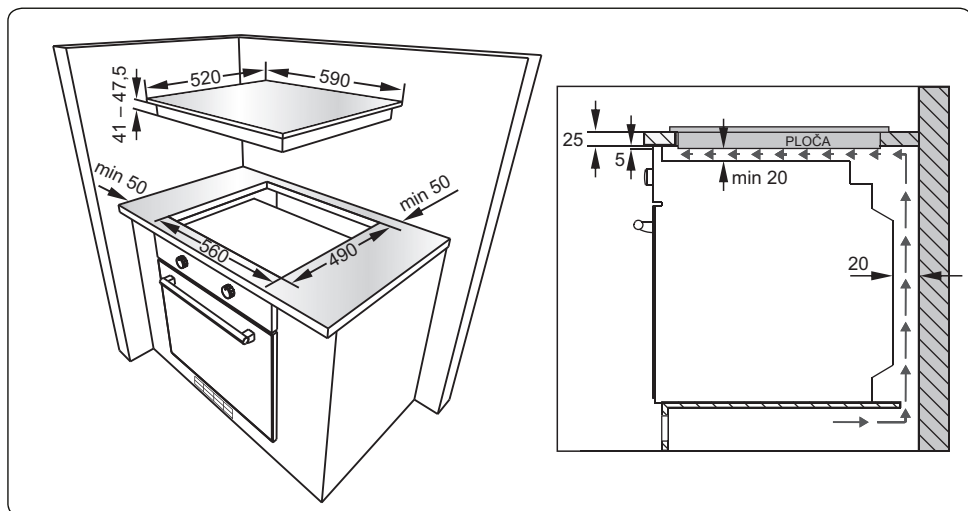

- Primenite dostavljenu jednostranu samolepljivu traku kroz oko donje ivice ploče. Ne teglite traku.
- Zašrafite 4 držača za montiranje na radnu površinu na bočne zidove uređaja.

2.3 Električno povezivanje i bezbednost

! UPOZORENJE: Električno povezivanje ovog uređaja treba da se izvrši od strane ovlašćenog servisnog predstavnika ili kvalifikovanog električara, u skladu sa instrukcijama u ovom priručniku i u skladu sa važećim lokalnim propisima.

! UPOZORENJE: OVAJ UREĐAJ MORA DA SE UZEMLJI.

- Pre povezivanja uređaja na dovod napajanja, nivo napona struje uređaja (navedenog na ploči identifikacije uređaja) mora da se proveri da li odgovara dostupnim dovodima napona, te da električna instalacija može da izdrži električnu snagu uređaja (takođe je navedena na ploči identifikacije).
- U toku instalacije, molimo vas da koristite izolirane kablove.
- Nepravilno povezivanje može da ošteti vaš uređaj. Ako je napojni kabl oštećen i treba da se zameni, ovo treba da izvrši kvalifikovana osoba.
- Ne koristite adaptere, višestruke utičnice i/ili produžne kablove.
- Napojni kabl treba da se čuva podalje od vrelih delova uređaja i ne sme da se savije ili kompresuje. U suprotnom će kabl biti oštećen, što će dovesti do kratkog spoja.
- Ako uređaj nije povezan na izvor napajanja utikačem, mora se koristiti osigurač (sa najmanje 3 mm prostora za kontakt) da bi se ispunili sigurnosni propisi.
- Osigurač mora da bude lako dohvatljiv kada se jednom uređaj instalira.

- Postarajte se da sva povezivanja budu adekvatno zategnuta.
- Fiksirajte napojni kabl u stezniku za kabl a zatim zatvorite poklopac.
- Povezivanje kutije za izvod se nalazi na kutiji za izvod.

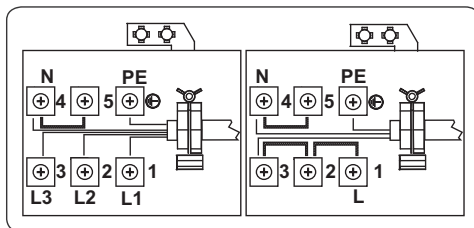

3 x 2.5 mm², HO5V V-F – tip kabla koji se mora koristiti. Žica uzemljenja mora biti povezana na ⊕ simbol.

3. FUNKCIJE PROIZVODA

 **Važno:** Specifikacije za proizvod razlikuju se a izgled vašeg uređaja može da se razlikuje od onog prikazanog na slikama ispod.

Spisak komponenti

ECH4 TC6 FV

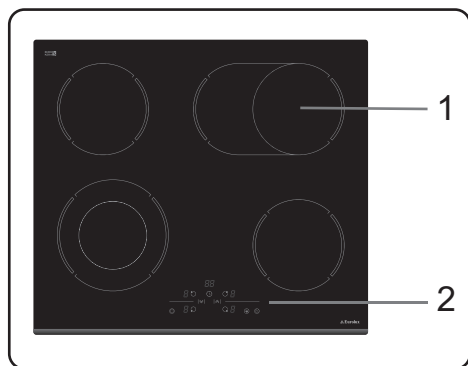

ECH4 TC4MAX FV

ECH4 TC4MAX FVW

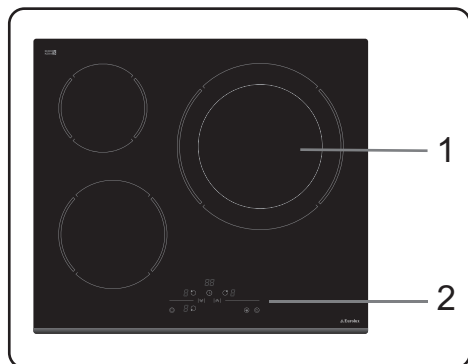

1. Keramički grejač
2. Kontrolna tabla

4. KORIŠĆENJE PROIZVODA

4.1 Kontrole ploče

Ovim uređajem se rukuje dugmadima na dodir, potvrđena od strane prikaza na displeju i zvučnih signala.

ECH4 TC6 FV

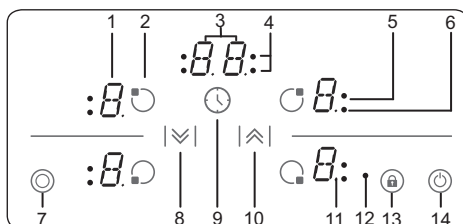

ECH4 TC4MAX FV

ECH4 TC4MAX FVW

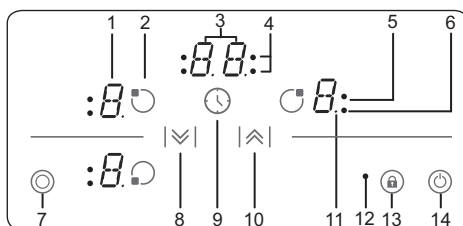

1. Prikaz grejača
2. Aktiviraj/Deaktiviraj grejač
3. Prikaz tajmera
4. Indikatori funkcije tajmera zone za kuvanje
5. Indikator dualne zone
6. Indikator jedne zone
7. Izbor dvostruke/trostruke zone
8. Podešavanje grejanja/Smanjenje tajmera
9. Aktiviraj/Deaktiviraj tajmer
10. Podešavanje toplote/Povećavanje tajmera
11. Decimalna tačka
12. Indikator zaključavanja dugmadi
13. Zaključavanje dugmadi
14. Uključeno/Isključeno

Opisi režima		
Režim pripravnosti	S-režim	Glavni dovod se primenjuje na kontrolu ploče i svi prikazi grejača su isključeni ili je prikaz zaostale toplote aktivan.
Režim rukovanja	B-režim	Bar jedan prikaz grejača pokazuje podešavanje toplote između "0" i "9".
Režim zaključavanja	VR-režim	Kontrola ploče je zaključana.

Uključivanje i isključivanje uređaja

Ako je uređaj u režimu pripravnosti, prebacuje se u režim rukovanja pritiskajući dugme Uključeno/Isključeno (☺) najmanje 1 sekundu. Zvučni signal će se čuti da bi pokazao uspešnu radnju.

„0“ će se pojaviti na prikazima svih grejača i sve decimalne tačke grejača će blještati (1 sekunda uključeno, 1 sekunda isključeno).

Ako nema rukovanja u roku od 10 sekundi, prikaz svih grejača će se isključiti.

Ako su prikazi isključeni, grejač će se poslati u režim pripravnosti.

Ako se pritisne (☺) duže od 2 sekunde (u režimu rukovanja), uređaj je isključen i ponovo podešen na S-režim. Uređaj može da se isključi pritiskajući (☺) bilo kada; čak i ako su simultano druga dugmad pritisnuta.

Ako postoji zaostala toplota od grejača, ovo će se ukazati na odgovarajućem prikazu grejača sa „H“.

Biranje grejača

Ako je jedan grejač izabran sa odgovarajućim Aktiviraj/Deaktiviraj dugmetom za grejanje (☺), decimalna tačka

prikaza grejača blješti. Za izabrani grejač, nivo toplote može da se podesi između 1 i 9 pritiskajući dugmad za podešavanje toplote |↗| ili |↘|.

Dugmad moraju da se pritisnu u roku od 3 sekunde od izbora grejača, u suprotnom će izbor grejača biti izbrisan a podešavanje decimalne tačke grejača će nestati. Ako nema daljih rukovanja u roku od 10 sekundi, grejač se vraća u S-režim.

Podešavanje toplote može uvek da se promeni pritiskajući |↗| ili |↘|. Dostupna podešavanja su između 1 i 9.

Svako rukovanje dugmetom ili promena svakog prikaza je praćeno zvučnim signalom.

Uključivanje dualne zone

Aktivacija dualne zone se izvršava nakon biranja željenog grejača pritiskajući (☺).

Ovo potvrđuje zvučni signal. U isto vreme, odgovarajući Indikator dualne zone svetli.

Dodirivanjem po drugi put, status dualne zone se menja; menja se od uključene dvostruke zone do isključene dvostruke zone i natrag.

Proširena zona može da se aktivira samo nakon što se nivo između 1-9 podesi na osnovnoj zoni grejača.

Podesite nivo kuvanja sa i bez pojačanog grejanja

Svi grejači su opremljeni sa funkcionalnošću pojačanog grejanja.

Ako je pojačano grejanje aktivno, grejač će raditi sa maksimalnom snagom tokom perioda pojačanog grejanja koje zavisi od izabranog podešavanja toplote. To je naznačeno kroz bljeskajuće „A“, koje se menja sa

podešenom vrednošću grejanja (npr. 0,5 sekunde „A“ i 0,5 sekunde „9“) na prikazu grejača. Jednom kada se vreme pojačanog grejanja završi samo će se podešavanje toplote prikazivati.

Ako se pojačano grejanje koristi za grejač, nivo 9 mora da se izabere pritiskajući $|\sphericalangle|$ počev od nivoa 0. Nakon podešavanja toplote na nivo 9, „A“ će se naizmenično prikazivati zajedno sa vrednošću 9. To znači da je nivo 9 i pojačano grejanje sada aktivno.

Pojačano grejanje može da se isključi pritiskajući $|\sphericalangle|$ dok se podešavanje toplote ne podesi na „0“.

Ako je pojačano grejanje potrebno, može da se aktivira pritiskajući $|\wedge|$, ako je podešavanje toplote podešeno na nivo 9. Prikaz toplote „A/9“ bljeska.

Pojačano grejanje može da se deaktivira pritiskajući $|\sphericalangle|$ dok podešavanje toplote ne prikaže „0“.

Isključivanje pojedinačnih grejača

Grejač može da se isključi na 3 različita načina:

- Simultano pritiskanje $|\wedge|$ i $|\sphericalangle|$ dugmadi
- Smanjenje podešavanja toplote na „0“ pritiskajući $|\sphericalangle|$ dugme
- Korišćenjem funkcije isključivanja tajmera za odgovarajući grejač

Simultano rukovanje $|\wedge|$ i $|\sphericalangle|$ dugmadi

Odgovarajući grejač mora da se izabere sa dugmetom za grejanje Aktiviraj/Deaktiviraj , decimalna tačka željenog prikaza grejača će zatim blješati. Da biste isključili grejač, $|\wedge|$ i $|\sphericalangle|$ mora simultano da se pritisne. Čuće se

zvučni signal i „0“ će se pojaviti na prikazu podešavanja toplote kada je ovo uspešno obavljeno.

Ako je tajmer aktivan za izabrani grejač, „0“ će se pojaviti na grejaču i prikazima tajmera a indikator zone kuvanja i funkcija tajmera će biti isključeni.

Ako postoji zaostala toplota koja je ostala za ovaj grejač, to će biti ukazano sa „H“ na prikazu podešavanja toplote.

Smanjenje podešavanja toplote na „0“ rukujući $|\sphericalangle|$ dugmetom

Grejač takođe može da se isključi smanjivanjem podešavanja grejanja na „0“.

Ovo će izazvati da se decimalna tačka grejača, indikator zone kuvanja i prikaz tajmera takođe isključe.

Ako postoji zaostala toplota koja je ostala za ovaj grejač, to će biti ukazano simbolom „H“ na prikazu podešavanja toplote.

Korišćenje funkcije isključivanja tajmera za odgovarajući grejač (ako je dostupno)

Nakon odbrojavanja do nule, tajmer će se zaustaviti. Odgovarajući grejač će pokazati „0“ na prikazu grejača a prikaz tajmera će pokazati „00“. Odgovarajući indikator zone kuvanja će nestati.

Indikator dualne/troduple zone se takođe gubi ako je aktivan.

Zvučni signal će se takođe čuti kada se tajmer zaustavi. Pritiskanje bilo kojeg dugmeta će utišati tajmer.

Funkcija tajmera

Tajmer nudi sledeće funkcije:

Kontrola može da pokreće tajmere dodeljene svim grejačima i 1 minutni

podsetnik (koji nije dodeljen nijednom grejaču) simultano.

Svi tajmeri mogu da se koriste samo u B-režimu. Tajmer grejača može samo da se dodeli aktivnom grejaču, koji radi na nivoima između 1-9. Minutni podsetnik je nezavisan od bilo kojeg grejača.



Da biste koristili obe funkcije, funkcija tajmera mora da se aktivira od strane dugmeta tajmera Aktiviraj/Deaktiviraj .

Dodirivanjem  po prvi put nakon aktiviranja grejača, kontrola nudi minutni podsetnik (ne bljeska nijedan indikator zone kuvanja, oni su svi uključeni ili isključeni).



Pritiskanje  po drugi put dodeliće tajmer jednom od aktiviranih grejača. Indikator zone kuvanja će početi da blješti.

Pritiskanje  ponovo dodeliće sledeći tajmer u smeru kazaljki na satu na sledeći aktivni grejač. I tako dalje...

Tajmer minutnog podsetnika

Bez obzira da li je grejač aktiviran ili nije, minutnim podsetnikom može da se rukuje pritiskajući , „00“ je prikazano i pokazuje da je tajmer aktivan. Tačka na prikazu tajmera navodi da  i  sada mogu da se koriste za podešavanje vrednosti tajmera.





Minutni podsetnik može biti izabran kada su svi indikatori zona kuvanja uključeni ili isključeni (nijedan indikator zone kuvanja ne bljeska).

Sa  i , vrednost tajmera može da se podesi. Tajmer minutnog podsetnika počinje da odbrojava kada je podešen.

Minutni podsetnik ne može da se zaustavi isključivanjem uređaja ili aktiviranjem funkcije zaključavanja dugmeta, nastaviće da odbrojava.

Nakon što tajmer dođe do „00“, zvuk se čuje. Da zaustavite zvučni signal, pritisnite bilo koje dugme.

Tajmer grejača

Tajmeri grejača mogu da se podese samo kada je grejač aktiviran, t.j. nivo grejača mora da bude podešen između 1 i 9. Pritiskanje  jedanput će aktivirati tajmer minutnog podsetnika, pritiskanjem  ponovo tajmer će biti dodeljen aktivnom grejaču. Ovo će biti ispraćeno odgovarajućim indikatorom zone kuvanja koji blješti. Pritiskanje  po treći put, nakon podešavanja tajmera prvog grejača, aktiviraće tajmer za sledeći aktivni grejač u smeru kazaljke na satu. Ovo će biti ispraćeno odgovarajućim indikatorom zone kuvanja koji blješti. Pritiskanje  i  će dozvoliti tajmeru da podesi vrednost za aktivni grejač.



Tajmer za grejač koji je prvi podešen će biti naznačen osvetljenjem njegovog indikatora zone kuvanja. Pritiskanje  ponovo dozvoljava više tajmera da se dodele drugim aktiviranim grejačima. Prikaz tajmera će se promeniti, 10 sekundi nakon poslednjeg rukovanja, na tajmer koji će sledeći da istekne. Broj aktivnih tajmera biće naveden brojem osvetljenih indikatora zona kuvanja.

Vrednosti tajmera za tajmer grejača i tajmer minutnog podsetnika mogu da se prikažu pritiskanjem , indikator zone kuvanja će blješati za tajmer kojem je dodeljen. Ako nijedan indikator zone kuvanja ne blješti, vrednost minutnog podsetnika je prikazana u prikazu tajmera.

Svi tajmeri grejača mogu da se otklone prebacivanjem uređaja u S režim

koristeći , međutim ovo neće imati efekta na tajmer minutnog podsetnika koji će nastaviti da odbrojava.

Da bi se uklonio tajmer u režimu rada, prvo izaberite tajmer koristeći dugme tajmera Aktiviraj/Deaktiviraj dok se željeni tajmer ne prikaže na prikazu tajmera. Onda može da se ukloni na 2 načina:

- Smanjite vrednosti pritiskajući  dok se "00" ne pojavi na prikazu tajmera
- Pritisnite  i  simultano na 0,5 sekundi dok se "00" ne prikaže na prikazu tajmera.

Kada tajmer dostigne „00“, nivo odgovarajućeg grejača će se takođe podešiti na „0“. Kraj tajmera grejača i tajmera minutnog podsetnika je praćen zvučnim signalom, ovo može da se zaustavi pritiskanjem bilo kojeg dugmeta.

Funkcija zaključavanja dugmadi





Funkcija zaključavanja dugmadi se koristi za podešavanje "bezbednog režima" na uređaju i može da se koristi samo u režimu rada (B-režim). Funkcija zaključavanja postaje aktivna ako je dugme za zaključavanje  pritisnuto najmanje 2 sekunde. Ovu operaciju potvrđuje zvučni signal i indikator zaključavanja dugmeta će blještati da ukaže da je grejač zaključan.

Ako je grejač zaključan, biće moguće isključiti uređaj pritiskajući , sva druga dugmad su blokirana i neće biti moguće napraviti bilo kakva podešavanja pritiskajući dugmad. Ako je bilo koje drugo dugme pritisnuto u režimu zaključavanja, zvučni signal će se čuti a indikator zaključavanja dugmeta će blještati.

Samo funkcija isključivanja, pritiskajući  je moguća. Međutim, ako je uređaj isključen, ne može se ponovo pokrenuti bez otključavanja.



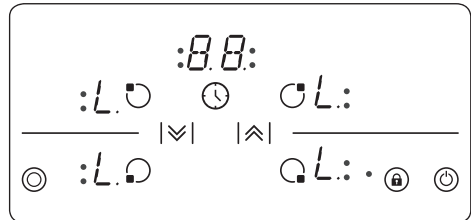

Zaključavanje za decu

Funkcija zaključavanja za decu se koristi da se zaključa uređaj u komplikovanom procesu iz nekoliko koraka. Zaključavanje za dete (i otključavanje) je dostupno samo u S-režimu.

Prvo,  mora da se pritisne dok se ne čuje zvučni signal, zatim  i  mora simultano da se pritisne najmanje 0,5 sekundi, ali ne duže od 1 sekunde. Nakon ovoga, pritisnite  da aktivirate zaključavanje za decu. Sva četiri prikaza grejača će pokazati kao potvrdu „L“.



U slučaju da minutni podsetnik još uvek radi, nastaviće dok se "00" ne dostigne i tajmer će se tada čuti. Nakon potvrde o isticanju tajmera, uređaj je u potpunosti zaključan. Nijedno dugme ne može da se koristi dok god je uređaj zaključan.

Zaključavanje za decu može da se deaktivira pritiskajući  dok se ne čuje zvučni signal. Zatim  i  mora da se pritisne simultano najmanje 0,5 sekundi, posle toga pritiska se samo . Kao potvrda uspešnog otključavanja, „L“ neće više biti prikazano.

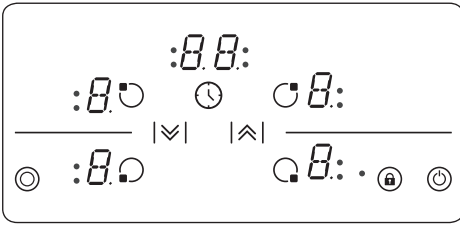

Bezbednosne funkcije kontrole na dodir

Sledeće bezbednosne funkcije su dostupne da bi se izbegla nenamerna rukovanja.

Prekidanje bezbednosnog senzora

Da biste sprečili neželjeno rukovanje uređajem, prisutan je monitoring senzora.

U slučajevima kada je jedno ili više dugmadi pritisnuto duže od 12 sekundi, čuje se zvuk koji ukazuje na nepravilno rukovanje (šerpa ili drugi objekat koji su postavljeni na dugme, greška senzora, itd.) a uređaj se isključuje.

Bezbednosno isključivanje izaziva da ploča ode u S-režim. „F“ će blještati na svim prikazima grejača.

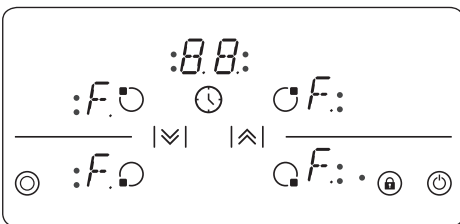

Ako je zaostala toplota prisutna, „H“ će biti prikazano na svim prikazima grejača. Kontrola ploče će zatim otići u S-režim. U isto vreme se zvučni signal pojavljuje. Nakon 10 minuta zvučni signal će prestati.

Ako više ne postoji pogrešna operacija, i vizuelni i zvučni signal će nestati.

Isključivanje usled previsoke temperature

Obzirom da su kontrole blizu grejača u sredini prednjeg dela ploče, može da se desi da nepravilno postavljenu šerpu ne oseti senzor bezbednosti isključivanja pa će se ploča ugrejati na vrlo visoku temperaturu. Ovo čini da staklo i dugmad budu opasni za dodirivanje.

Da bi se sprečila šteta kontrolne ploče, kontrole stalno nadgledaju temperaturu i isključuju je ako dođe do pregrevanja.

Ovo će pokazati slovo „t“ na prikazu grejača dok se temperatura ne smanji.

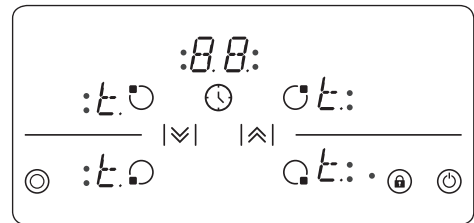

Kada temperatura padne, „t“ na prikazu grejača će nestati a kontrola jedinice ploče će se ponovo vratiti u S-režim. Ovo znači da korisnik može da ponovo aktivira uređaj dodirujući (power icon).

Ograničenja vremena rukovanja

Jedinica kontrole ploče ima ograničenje u vremenu rukovanja. Ako podešavanje toplote za grejač nije promenjeno neko vreme, grejač će se automatski isključiti. „0“ će se prikazati 10 sekundi, međutim može biti prisutno nešto zaostale toplote. Ograničenje vremena rukovanja zavisi od izabranog podešavanja toplote.

Odabrani nivo snage	MAKSIMALNO VREME RADA (u satima)
1	10
2	5
3	5
4	4
5	3
6	2
7	2
8	2
9	1

Nakon automatskog isključivanja grejača, kao što je iznad opisano, grejač može da se koristi i maksimalno vreme rukovanja za ovo podešavanje toplote je primenjeno.

Funkcije zaostale toplote

Nakon svih procesa kuvanja postoji nešto toplote koja se čuva u vitrokeramičkom staklu koja se zove zaostala toplota. Uređaj okvirno može da izračuna koliko je toпло staklo. Ako je izračunata temperatura veća od $+60^{\circ}\text{C}$, onda će ovo biti ukazano odgovarajućim prikazom toplote dok god je izračunata temperatura iznad $+60^{\circ}\text{C}$, čak i kada je uređaj isključen.

Indikator zaostale toplote ima najniži prioritet i pregažen je svim drugim prikazima vrednosti, uključujući bezbednosno isključivanje i prikaz koda greške. Kada je napon dostavljen ploči nakon prekida u napajanju, indikator prikaza zaostale toplote će blještati. Ako je grejač imao zaostalu toplotu veću od $+60^{\circ}\text{C}$ pre nego što se prekid napajanja pojavio, prikaz će blještati dok zaostala toplota postoji ili dok se grejač ne izabere za drugu radnju kuvanja.

Nagoveštaji i saveti

Važno: Kada keramički grejači rade pri većim podešavanjima toplote, ugrejana područja mogu da se vide kao da se uključuju i isključuju. Ovo je zbog bezbednosnog uređaja, koji sprečava staklo da se pregreje. Ovo je normalno pri visokim temperaturama, ne izazivajući štetu na ploči uz malo odlaganja u vremenu kuvanja.

! UPOZORENJE:

- Nikada ne rukujte pločom bez tiganja na zoni kuvanja.
- Koristite samo ravne šerpe sa dovoljno debelom osnovom.
- Postarajte se da dno tiganja bude suvo pre nego što ga stavite na ploču.
- Dok zona za kuvanje radi, važno je postarati se da tiganj bude pravilno centriran iznad zone.
- Kako bi se sačuvala energija, nikada ne koristite tiganj različitog promera od zone koja se koristi.

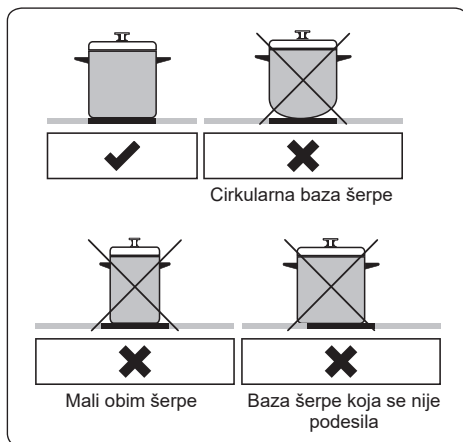

- Ne koristite tiganje sa neravnim dnom jer mogu da ogrebu površinu od staklene keramike.

- Ako je moguće, uvek stavljajte poklopce na posuđe da biste izbegli gubljenje toplote.
- Temperatura pristupnih delova može da postane visoka dok uređaj radi. Neka deca i životinje budu podalje od ploče u toku rada i dok se u potpunosti ne ohladi nakon rukovanja.
- Ako primetite procep na delu za kuvanje, uređaj mora odmah da se isključi i zameni od strane ovlašćenog servisnog zaposlenog lica.

4.2 Dodatna oprema

Vitrokeramička spatula

Uvek koristite spatulu da uklonite prosuto ili naslage sa ploče pre nego što isprobate rastvore za hemijsko čišćenje.

Ovo je idealna metoda za uklanjanje čak i najmanjih naslaga sa ploče i za uklanjanje prosutog sa zoni vrućeg kuvanja pre nego što se upeku na ploči.

! PAŽNJA:

Budite pažljivi kada koristite spatulu. Njene oštrice mogu uzrokovati povrede!

! Ako nepravilno koristite spatulu, oštrica se može polomiti. Ako se to desi, nemojte pokušavati da uklonite komad rukama, pažljivo koristite klešta ili nož sa tankom oštricom. (Vidi sliku 1)

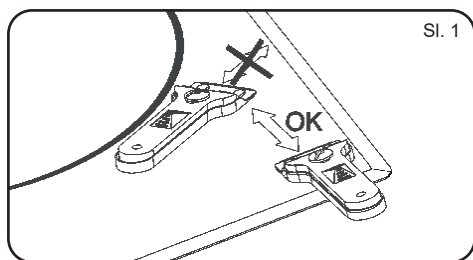

Sl. 1

! Koristite samo oštricu špatule na keramičkoj podlozi, izbegavajte da ostatak njenog tela dođe u kontakt sa površinom jer je može izgubiti.

! Koristite oštrice špatule na keramičkoj ploči samo ako su u savršenom stanju. Odmah promenite sečivo ako je njegova celovitost na bilo koji način oštećena.

! Kada završite sa lopaticom, vratite oštricu i zaključajte je. (Vidi sliku 2)

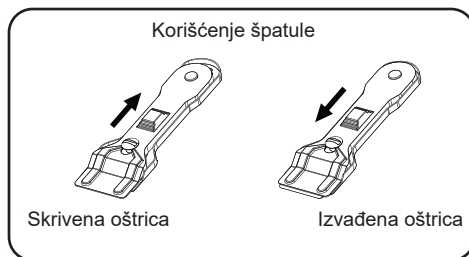

Sl. 2

5. ČIŠĆENJE I ODRŽAVANJE

5.1 Čišćenje

! **UPOZORENJE:** Isključite uređaj i ostavite da se ohladi pre čišćenja.

Opšta uputstva

- Pre nego što počnete da koristite sredstvo za čišćenje vašeg uređaja, proverite da li je prikladno i da li ga je preporučio proizvođač.
- Koristite kremasta ili tečna sredstva za čišćenje koja ne sadrže čestice. Ne koristite kaustične (korozivne) paste, abrazivna sredstva u prahu, čeličnu žicu ili tvrde alate za čišćenje jer mogu da oštete površine uređaja.

 Ne koristite sredstva za čišćenje koja sadrže čestice zato što mogu oštetiti površine od stakla, emajla i/ili boju na vašem uređaju.

- U slučaju da vam isteče bilo kakva tečnost, odmah očistite da ne bi došlo do oštećenja delova.

 Ne koristite paročistače za čišćenje bilo kog dela ovog uređaja.

Čišćenje keramičkog stakla

Keramičko staklo može držati teško posuđe ali se može slomiti ako je udareno oštrim predmetom.

 **UPOZORENJE:** Keramička ploča za kuvanje – ako je površina naprsila, isključite uređaj da biste izbegli mogućnost strujnog udara i pozovite servis.

- Koristite kremasta ili tečna sredstva za čišćenje vitrokeramičkog stakla. Zatim, isplaknite ih i osušite temeljno suvom krpom.

 Nemojte koristiti materijale za čišćenje čelika jer mogu oštetiti staklo.

- Ako su u osnovi ili premazu posuđa korišćene površine sa niskom tačkom topljenja, iste mogu oštetiti staklokeramičku ploču za kuvanje. Ako plastika, aluminijumska folija, šećer ili šećerna hrana padnu na vruću staklokeramičku ploču za kuvanje, molimo da je što pre i što bezbednije ostružete sa vruće površine. Ako se ove supstance istope mogu oštetiti staklokeramičku ploču za kuvanje. Kada kuvate stvari sa puno šećera kao džem, ako je moguće stavite odgovarajuću posrednu zaštitnu podlogu.

- Prašina na površini mora biti očišćena vlažnom krpom.
- Bilo kakve promene boje keramičkog stakla neće uticati na strukturu ili trajnost keramike i iste nisu rezultat promene materijala.

Promene boje keramičkog stakla mogu se javiti iz brojnih razloga:

1. Delovi hrane nisu očišćeni sa površine.
2. Upotreba neodgovarajućeg posuđa na ploči za kuvanje može oštetiti njenu površinu i uzrokovati pucanje stakla.
3. Upotreba pogrešnih materijala za čišćenje.

Čišćenje delova od nerđajućeg čelika (ako ih ima)

- Redovno čistite delove vašeg uređaja koji su od nerđajućeg čelika.
- Obrišite delove od nerđajućeg čelika mekom krpom koja je natopljena samo vodom. Zatim, osušite ih temeljno suvom krpom.

 Ne čistite delove od nerđajućeg čelika dok su još vrući od kuvanja.

 Nemojte da ostavljate sirće, kafu, mleko, so, vodu, sok od limuna ili paradajza u dodiru sa delovima od nerđajućeg čelika duže vremena.

6. REŠAVANJE PROBLEMA I TRANSPORT

6.1 Rešavanje problema

Ako još uvek imate problem sa uređajem nakon što ste proverili ove osnovne korake za rešavanje problema, molimo vas da kontaktirate ovlašćenu osobu za servisiranje ili kvalifikovanog tehničara.

Problem	Mogući uzrok	Rešenje
Kartica kontrole ploče je crna. Ploča ili zone kuvanja ne mogu da se uključe.	Nema dovoda napajanja.	Proverite kućne osigurače uređaja. Proverite da li ima nestanka struje tako što ćete uključiti druge elektronske uređaje.
Ploča se isključuje dok se koristi a „F“ blješti pri svakom prikazu.	Kontrole su mokre ili je objekat na njima.	Osušite kontrole ili uklonite objekat.
Ploča se isključuje dok se koristi.	Jedna od zona za kuvanje je predugo uključena.	Možete ponovo da koristite zonu za kuvanje tako što ćete je uključiti.
Kontrole ploče ne rade a LED za zaključavanje za decu je uključeno.	Zaključavanje za decu je aktivno.	Isključite zaključavanje za decu.

6.2 Transport

Ako treba da transportujete proizvod, koristite originalno pakovanje proizvoda i nosite ga koristeći originalnu kutiju. Poštujte znake za transport na pakovanju. Zalepite sve nezavisne delove na proizvod da biste sprečili štetu proizvoda u toku transporta.

Ako nemate originalno pakovanje, pripremite kutiju za nošenje tako da uređaj, naročito eksterne površine proizvoda, bude zaštićen od eksternih pretnji.





7. TEHNIČKI PODACI

7.1 Tabela energetske efikasnosti

Marka			
Model		ECH4 TC6 FV	ECH4 TC4MAX FV ECH4 TC4MAX FVW
Vrsta ploče		Električna	Električna
Broj grejnih zona		4 (2 proširene)	3 (1 proširena)
Tehnologija grejanja – 1		zračeća	zračeća
Dimenzije zone za kuvanje – 1	cm	Ø14,5	Ø14,5
Potrošnja energije – 1	Wh/kg	192,0	192,0
Tehnologija grejanja – 2		zračeća	zračeća
Dimenzije zone za kuvanje – 2	cm	Ø14,5	Ø18,0
Potrošnja energije – 2	Wh/kg	192,0	192,0
Tehnologija grejanja – 3		zračeća	zračeća
Dimenzije zone za kuvanje – 3	cm	Ø18,0	Ø 29,0
Potrošnja energije – 3	Wh/kg	191,0	191,0
Tehnologija grejanja – 4		zračeća	
Dimenzije zone za kuvanje – 4	cm	15,5x26,0	
Potrošnja energije – 4	Wh/kg	190,0	
Potrošnja energije ploče	Wh/kg	191,3	191,7
Ploča odgovara standardu EN 60350-2			
Saveti za uštedu energije			
Ploča			
<ul style="list-style-type: none"> – Koristite sudove sa ravnom osnovom. – Koristite sudove odgovarajućih dimenzija. – Koristite sudove sa poklopcem. – Minimalizujte količinu tečnosti i masnoća. – Pri isparavanju tečnosti smanjite temperaturu. 			

Почитувани Клиенти

Ви благодариме што го одбравте нашиот производ од Eurolux, престижен бренд кој е синоним за квалитет и безбедност. Се надеваме дека производот ќе ги задоволи вашите потреби. Внимателно следете ги препораките од ова упатството за вашиот уред да работи ефикасно. Не се двоумете да ни се обратите доколку имате потреба. Ние секогаш ќе бидеме покрај вас за да ви помогнеме кога ви е потребно и за да ви дадеме корисна информација за сите производи на брендот Eurolux.

Слика	Тип	Значење
	ПРЕДУПРЕДУВАЊЕ	Ризик од сериозна повреда или смрт
	ОПАСНОСТ ОД ЕЛЕКТРИЧЕН УДАР	Опасност од висок напон
	ПОЖАР	Предупредување; Ризик од пожар / запаливи материјали
	ВНИМАНИЕ	Ризик од повреда или оштетување на имот
	ВАЖНО / НАПОМЕНА	Правилно ракување со системот

СОДРЖИНА

1. БЕЗБЕДНОСНИ УПАТСТВА	47
1.1 Општи безбедносни предупредувања.....	47
1.2 Предупредувања за инсталацијата	49
1.3 За време на употребата	50
1.4 За време на чистењето и одржувањето.....	50
2. ИНСТАЛАЦИЈА И ПОДГОТОВКА ЗА УПОТРЕБА	52
2.1 Упатства за монтажерот	52
2.2 Инсталација на плочата	52
2.3 Електрично поврзување и безбедност	54
3. КАРАКТЕРИСТИКИ НА ПРОИЗВОДОТ	55
4. УПОТРЕБА НА ПРОИЗВОДОТ	55
4.1 Контроли на плочата.....	55
4.2 Додатоци	63
5. ЧИСТЕЊЕ И ОДРЖУВАЊЕ	63
5.1 Чистење.....	63
6. РЕШАВАЊЕ ПРОБЛЕМИ И ТРАНСПОРТ	65
6.1 Решавање проблеми	65
6.2 Транспорт	65
7. ТЕХНИЧКИ ПОДАТОЦИ.....	66
7.1 Табела со енергетска ефикасност.....	66

1. БЕЗБЕДНОСНИ УПАТСТВА

- Внимателно прочитајте ги сите упатства пред да го користите уредот и чувајте ги на практично место за да се посоветувате кога е тоа потребно.
- Ова упатство е подготвено за повеќе од еден модел, па затоа вашиот уред може да ги нема некои од карактеристиките што се опишани во него. Поради таа причина, важно е да обрнете посебно внимание на сите слики додека го читате упатството за работење.

1.1 Општи безбедносни предупредувања

- Овој уред може да се користи од деца на возраст од 8 години па нагоре, како и од лица со намалени физички, сетилни или умствени способности или со недостаток на искуство и знаење, ако се под надзор или се обучени како да го користат уредот на безбеден начин и ги разбираат вклучените ризици. Децата не треба да си играат со

уредот. Чистењето и одржувањето не треба да го прават деца без надзор.

⚠ ПРЕДУПРЕДУВАЊЕ: Уредот и неговите достапни делови се загреваат за време на употребата. Треба да се внимава да не се допрат грејачите. Држете ги подалеку децата помали од 8 години, освен ако не се под постојан надзор.

⚠ ⚠ ПРЕДУПРЕДУВАЊЕ: Готвењето без надзор на плочата со маст или масло може да биде опасно и може да заврши со пожар. НИКОГАШ не се обидувајте да го гаснете таквиот оган со вода, туку исклучете го уредот и покријте го пламенот со капак или ќебе.

⚠ ВНИМАНИЕ: Процесот на готвење треба да се надгледува. Краткотрајниот процес на готвење мора да се надгледува постојано

 **ПРЕДУПРЕДУ-
ВАЊЕ:** Опасност од пожар: Не чувајте предмети на површините за готвење.

 **ПРЕДУПРЕДУ-
ВАЊЕ:** Ако површината е напукната, исклучете го уредот за да се избегне можноста од струен удар.

- За моделите кои вклучуваат капак на плочата, исчистете ги сите истекувања од капакот пред употребата и оставете го шпоретот да се излади пред да го затворите капакот.
- Не ракувајте со уредот со помош на надворешен тајмер или посебен систем со далечинско управување.
- Не користете груби абразивни средства или жици за чистење на површините на плочата. Тие можат да ги изгребат површините што може да резултира со кршење на стаклото

на вратата или оштетување на површините.

- Не користете средства на пареа за чистење на уредот.
- Вашиот уредот е произведен во согласност со сите важечки локални и меѓународни стандарди и прописи.
- Одржувањето и поправката треба да се извршуваат само од страна на овластени сервисери. Инсталацијата и поправката кои се извршени од неовластени мајстори може да бидат опасни. Не преправувајте ги или модификувајте ги спецификациите на на уредот на каков било начин. Несоодветните штитници за плочата може да предизвикаат несреќи.
- Пред да го поврзете уредот, осигурајте се дека локалните услови за дистрибуција (природата на гасот и гасниот

притисок или волтажа-та и фреквенцијата на електричната енергија) и спецификациите на уредот се компатибилни. Спецификациите за овој уред се наведени на етикетата.



ВНИМАНИЕ: Овој уред е дизајниран само за готвење храна и е наменет само за внатрешна употреба во домаќинството. Не треба да секористи за друга намена или за каква било друга примена, како што е употребата вон домот, во комерцијална средина или за за toplување на соба.

- Преземени се сите можни мерки за да се осигура вашата безбедност. Бидејќи стаклото може да се скрши, треба да се внимава при чистењето за да се избегне гребење. Избегнувајте удирање или тропање на стаклото со додатоци.
- Осигурајте се дека кабелот за напојување со струја не е главен или оштетен за време на инсталацијата. Ако кабелот за напојување со струја е оштетен, мора да биде заменет од страна на производителот, неговиот сервисер или други квалификувани лица за да се спречи опасност.
- Држете ги децата и животните подалеку од овој уред.

1.2 Предупредувања за инсталацијата

- Не ракувајте со уредот пред да биде целосно инсталиран.
- Уредот мора да биде инсталиран од страна на овластен мајстор. Производителот не е одговорен за каква било штета која може да биде предизвикана од неисправно поставување и инсталација од страна на неовластени лица.
- Кога ќе се отпакува уредот, осигурајте се дека не бил оштетен за време на транспортот.

Во случај на дефект, не го користете уредот и веднаш контактирајте го квалификуваниот сервисер. Материјалите кои се користат за пакување (најлон, хефталици, сти-ропор... итн.)

може да бидат штетни за децата и истите треба веднаш да се соберат и да се отстранат.

- Заштитете го уредот од атмосферата. Не го изложувајте на сонце, дожд, снег, прашина или прекумерна влажност.
- Материјалите околу уредот (т.е. витрините) мора да бидат способни да издржат минимална температура од 100°C.
- Температурата на долната површина на плочата може да се зголеми за време на работењето, па затоа мора да се инсталира табла под производот.

1.3 За време на употребата

- Не ставајте запаливи или експлозивни материјали во или близу уредот додека тој работи.



Не го оставајте шпоретот без надзор кога готвите со цврсти или течни масла. Тие можат да се запалат при услови на прекумерно загревање.

Никогаш не ставајте вода на пламенот кои се предизвикани од масло, наместо тоа исклучете го шпоретот и покријте ја тавата со нејзиниот капак или ќебе.

- Секогаш позиционирајте ги тавите над центарот на зоната за готвење и свртете ги рачките во безбедна позиција за да не можат да бидат турнати или дофатени.
- Ако производот нема да се користи подолг временски период, исклучете го главното копче.
- Осигурајте се дека копчињата за регулирање на уредот се секогаш во позиција „0“ (стоп) кога уредот не е во употреба.

1.4 За време на чистењето и одржувањето

- Осигурајте се дека уредот е исклучен од електричната мрежа пред да вршите операции за чистење или одржување.
- Не ги отстранувајте копчињата за регулирање за да го исчистите контролниот панел.
- За да се задржи ефикасноста и безбедноста на вашиот уред, ви препорачуваме секогаш да користите оригинални резервни делови и да ги повикате нашите овластени сервисери кога е потребно.

Декларација за усогласеност на ЕУ

С **Е** Изјавуваме дека нашите производи ги исполнуваат важечките европски директиви, одлуки и регулативи, како и барањата наведени во посочените стандарди.

Овој уред е дизајниран да се користи само за готвење во домашни услови. Секоја друга употреба (како што е загревање на просторија) е несоодветна и опасна.

Упатствата за ракување со уредот се однесуваат на неколку модели. Можеби ќе забележите разлики помеѓу овие упатства и вашиот модел.

Одлагање на стар уред

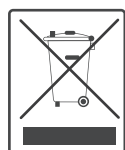

Овој симбол на производот или на неговото пакување значи дека овој производ не треба да се третира како отпад од домаќинство. Наместо тоа, треба да се однесе во соодветен собирен центар за рециклирање на електрична и електронска опрема. Производот треба да се фрли правилно. На тој начин ќе спречите појава на потенцијални негативни последици за животната средина и здравјето на луѓето кои би можеле да настанат поради несоодветно одлагање на овој производ. За подетални информации околу рециклирањето на овој производ,

контактирајте со локалните овластени институции, службата за собирање отпад од домаќинствата или продавницата каде што го купивте производот.

2. ИНСТАЛАЦИЈА И ПОДГОТОВКА ЗА УПОТРЕБА

! ПРЕДУПРЕДУВАЊЕ: Овој уред мора да биде инсталиран од страна на овластено лице за сервисирање или квалификуван мајстор, во согласност со инструкциите од овој водич и во согласност со постојните локални прописи.

- Неправилната инсталација може да предизвика штета и оштетувања за кои производителот нема да сноси одговорност и гаранцијата нема да важи.
- Пред инсталацијата, осигурајте се дека локалните услови за дистрибуција волтажата и фреквенцијата на електричната енергија или природата на гасот и гасниот притисок и прилагодувањата на уредот се компатибилни. Условите за прилагодување на овој уред се наведени на етикетата.
- Треба да се следат законите, регулативите, директивите и стандардите кои се во сила во земјата на употреба (прописите за безбедност, соодветно рециклирање во согласност со прописите итн.).

2.1 Упатства за монтажерот

Општи упатства

- По отстранувањето на материјалот за пакување од уредот и додатоците осигурајте се дека уредот не е оштетен. Ако се сомневате на каква било штета, не го користете и веднаш контактирајте го овластеното лице за сервисирање или квалификуван мајстор.

- Осигурајте се дека нема запаливи или експлозивни материјали во непосредна близина, како завеси, масло, ткаенини итн. кои може да се запалат.
- Работната површина и мебелот што се наоѓаат околу уредот мора да бидат изработени од материјали отпорни на температури повисоки од 100°C.
- Ако над уредот треба да се инсталира аспиратор или долап, безбедносното растојание помеѓу плочата за готвење и долапот/ аспираторот треба да биде онолку колку што е прикажано подолу.

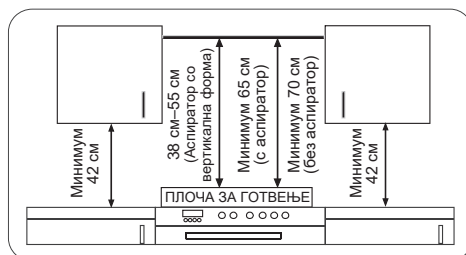

- Уредот не треба да се инсталира директно над машина за миене садови, фрижидер, замрзнувач, машина за перење или машина за сушење алишта.
- Ако основата на уредот е достижна со рака, под основата на уредот мора да се монтира преграда изработена од соодветен материјал, осигурувајќи дека нема пристап до основата на уредот

2.2 Инсталација на плочата

Уредот е доставен со комплет за инсталација вклучувајќи и заптивни материјали, држачи за монтирање и шrafoви.

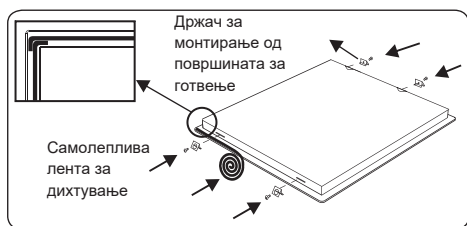
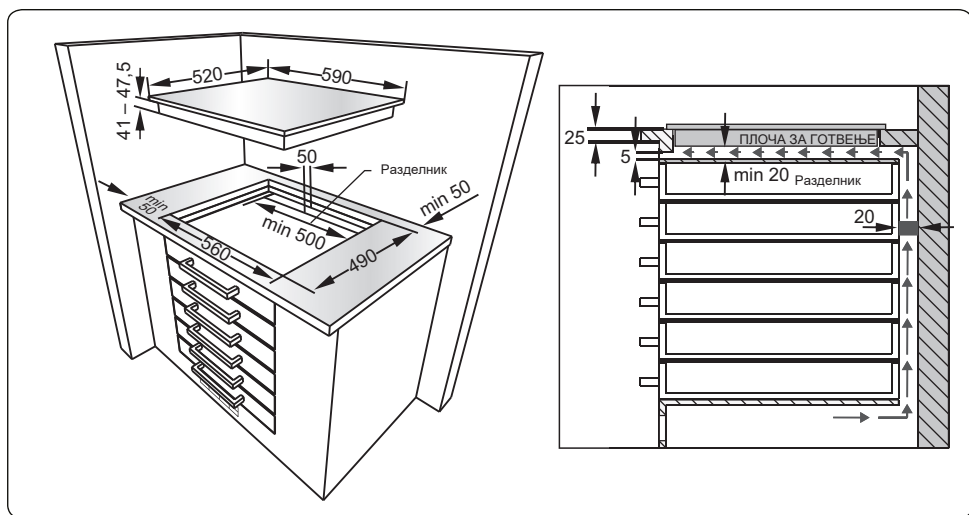
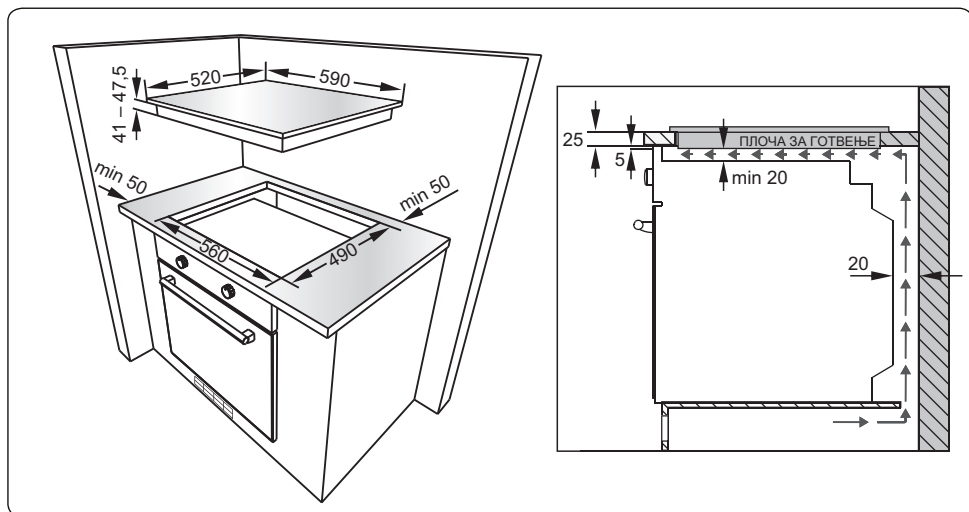

- Нанесете ја доставената едностранна самолеплива лента за дихтување околу долниот раб на плочата за готвење. Не ја растегнувајте лентата.
- Зашрафете ги 4-те држачи за монтирање од површината за готвење на страничните ѕидови на уредот.

2.3 Електрично поврзување и безбедност

⚠ ПРЕДУПРЕДУВАЊЕ: Електричното поврзување на овој уред треба да се изврши од страна на овластено лице за сервисирање или квалификуван електричар, во согласност со инструкциите од овој водич и во согласност со постојните локални прописи.

⚠ ПРЕДУПРЕДУВАЊЕ: УРЕДОТ МОРА ДА БИДЕ ЗАЗЕМЈЕН

- Пред да го поврзете уредот со напојувањето, мора да се провери дали номиналниот напон на уредот (втиснат на идентификациската плочка на уредот) соодветствува со напонот на достапното напојување и дали електричната инсталација е способна да управува со моќноста на уредот (исто така наведена на идентификациската плочка).
- За време на инсталацијата, осигурајте се дека се користат изолирани кабли. Неправилното поврзување би можело да го оштети вашиот уред. Ако кабелот за напојување е оштетен и треба да се замени, тоа треба да го направи квалификувано лице.
- Не користете адаптери, повеќекратни штекери или продолжени кабли.
- Кабелот за напојување со струја треба да се чува подалеку од жешките делови на уредот и не смее да се витка или притиска.
- Во спротивно, кабелот може да се оштети, предизвикувајќи краток спој.

- Ако уредот не е поврзан на електричната мрежа со приклучок, мора да се користи мултиполарен прекинувач (со контактното растојание од најмалку 3 мм) за да се исполнат прописите за безбедност.
- Осигураниот прекинувач мора да биде лесно достапен штом ќе се инсталира уредот.
- Осигурајте се дека сите поврзувања се соодветно затегнати.
- Фиксирајте го кабелот за напојување во штипалката за кабли, а потоа затворете го капакот.
- Поврзувањето на терминалната кутија е поставено на терминалната кутија.

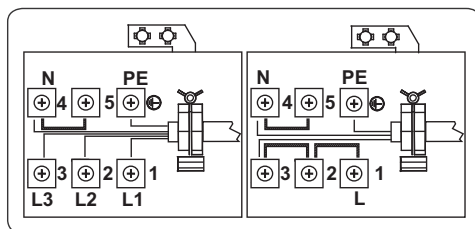

3 x 2,5 mm², H05V V-F – треба да се користи ваков тип на кабел. Заземјувањето треба да се поврзе со гвинт со ⊕ симбол.

3. КАРАКТЕРИСТИКИ НА ПРОИЗВОДОТ

Важно: Спецификациите за производот варираат и изгледот на вашиот уред може да се разликува од оној што е прикажан на сликите подолу.

Листа на составни делови

ECH4 TC6 FV

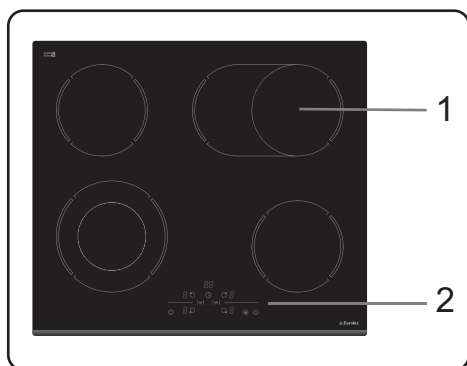

ECH4 TC4MAX FV

ECH4 TC4MAX FVW

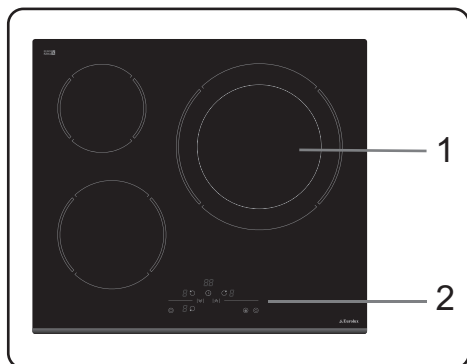

1. Керамички грејач
2. Контролен панел

4. УПОТРЕБА НА ПРОИЗВОДОТ

4.1 Контроли на плочата

Уредот работи со допирање на копчиња, потврдени со екрани и чујни звуци.

ECH4 TC6 FV

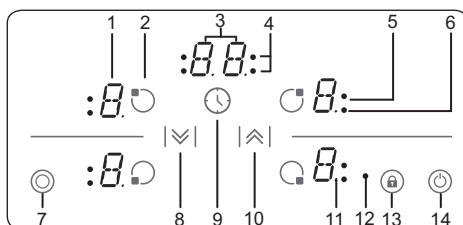

ECH4 TC4MAX FV

ECH4 TC4MAX FVW

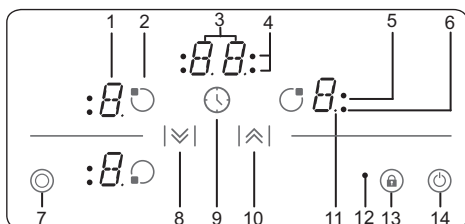

1. Екран на грејач
2. Активирање/Деактивирање на грејач
3. Екран на тајмер
4. Тајмер функција за индикаторите на зоната на готвење
5. Индикатор на една зона
6. Индикатор на две зони
7. Избор на две зони
8. Намалување на поставката за топлина/тајмер
9. Активирање/Деактивирање на тајмер
10. Зголемување на поставката за топлина/тајмер

11. Децимална точка
12. Индикатор на копчето за заклучување
13. Копче за заклучување
14. Вклучено/Исклучено

Описи на режимите		
Режим на мирување	S-режим	Електричната мрежа е употребена на контролите на плочата и сите екрани на грејачите се исклучени или екранот за преостанатата топлина е активен.
Режим на работење	B-режим	Најмалку еден екран на грејач покажува поставување на топлината помеѓу „0“ и „9“.
Режим на заклучување	VR-режим	Контролите на плочата се заклучени.

Вклучување и исклучување на уредот

Ако уредот се наоѓа во режим на мирување, ќе можете да го ставите во режим на работење со притискање на копчето вклучено/исклучено  најмалку 1 секунда. Ќе се огласи звучен сигнал за да ја означи успешната операција. „0“ ќе се појави на сите екрани на грејачите и сите децимални точки што одговараат на грејачите ќе трепкаат (1 секунда вклучено, 1 секунда исклучено).

Ако нема работење во рок од 10 секунди, екранот на сите грејачи ќе се исклучи.



Ако екраните се исклучат, грејачот ќе биде испратен во режим на мирување.

Ако  се притисне повеќе од 2 секунди (во режим на работење), уредот



ќе се исклучи и повторно ќе влезе во S-режим. Уредот може да се исклучи со притискање на  во кое било време; дури и ако другите копчиња се притиснати истовремено.

Ако постои каква било преостаната топлина од грејачот, тоа ќе биде наведено во соодветниот екран на грејачот со „H“.

Избирање на грејач

Ако се одбере единствен грејач со соодветното копче за активирање/деактивирање на грејач , децималната точка на екранот на грејачот ќе трепка. За избраниот грејач, нивото на топлина може да се намести помеѓу 1 и 9 со притискање на копчињата за поставување на топлина  или .

Копчињата мора да се притиснат во рок од 3 секунди од избирање на грејачот, инаку изборот на грејач ќе се избрише и децималната точка за поставување на топлината ќе исчезне. Ако нема понатамошно работење во рок од 10 секунди, грејачот ќе се врати назад во S-режим.

Поставувањето на топлината секогаш може да се промени со притискање на  или . Достапните поставки се помеѓу 1 и 9.

Секое работење со копчињата или секоја промена на екранот е придружена со звучен сигнал.

Вклучување на двојната зона

Активирањето на двојната зона се врши откако ќе се избере посакуваниот грејач со притискање на . Ова се потврдува со помош на звучен сигнал. Во исто време, соодветниот индикатор на две зони се осветлува.

Со допирање по втор пат, наизменично варира статусот на двојната зона; се менува од вклучена двојна зона во исклучена двојна зона и повторно назад.

Зоната за проширување може да се активира само откако ќе се постави ниво помеѓу 1-9 на основната зона на грејачот.

Сите грејачи се опремени со функцијата за зголемување на топлината.

Сите грејачи се опремени со функционалност за зголемување на топлината.

Ако зголемувањето на топлината е активно, грејачот ќе работи со максимална моќ во периодот на зголемување на топлината, што зависи од одбраното поставување на топлината. Ова е прикажано преку трепкачко „А“, кое наизменично се менува со вредноста на поставувањето на топлината (на пример, 0,5 секунди „А“ и 0,5 секунди „9“) кај екранот на грејачот. Штом заврши времето на зголемување на топлината, ќе биде прикажано само поставувањето на топлината.

Ако зголемувањето на топлината треба да се користи за одреден грејач, нивото 9 мора да се избере со притискање на $|\sphericalangle|$ почнувајќи од ниво 0. По поставувањето на топлината на ниво 9, „А“ ќе се прикажува наизменично со 9. Ова значи дека нивото 9 и зголемувањето на топлината сега се активни.

Ако е потребно зголемување на топлината, тоа може да се активира со притискање на $|\sphericalangle|$. Ако поставувањето на топлината е наместено на ниво 9. Кај екранот на топлината, трепка „А/9“.

Зголемувањето на топлината може да се деактивира со притискање на $|\sphericalangle|$ сè додека не се прикаже поставувањето на топлината „0“.

Исклучување на индивидуалните грејачи

Грејачот може да се исклучи на 3 различни начини:

Истовремено притискање на копчињата $|\sphericalangle|$ и $|\sphericalangle|$

Намалување на поставувањето на топлината до „0“ со притискање на копчето $|\sphericalangle|$

Користење на функцијата за исклучување на тајмерот за соодветниот грејач.

Истовремено работење на копчињата $|\sphericalangle|$ и $|\sphericalangle|$

Соодветниот грејач мора да се одбере со копчето за активирање/деактивирање на грејач , децималната точка за соодветниот екран на грејачот тогаш ќе трепка. За да се исклучи грејачот, $|\sphericalangle|$ и $|\sphericalangle|$ мора истовремено да се притиснат. Ќе се огласи звучен сигнал и ќе се појави „0“ на екранот за поставување на топлината кога ова е успешно.

Ако тајмерот е активен за избраниот грејач, тогаш ќе се појави „0“ на екраните на грејачите и тајмерите, а соодветниот индикатор на зоната на готвење и функцијата за тајмер обете ќе се исклучат.

Ако постои каква било преостаната топлина за грејачот, тоа ќе биде означено со „Н“ на екранот за поставување на топлината.

Намалување на поставувањето на топлината до „0“ со работење на копчето $|\sphericalangle|$

Грејачот исто така може да се исклучи со намалување на поставувањето на топлината до „0“. Тоа предизвикува придружната децимална точка на грејачот, соодветниот индикатор на зоната на готвење и екранот на тајмерот сите да се исклучат, исто така.

Ако постои каква било преостаната топлина за грејачот, тоа ќе биде означено со „Н“ на екранот за поставување на топлината.

Користење на функцијата за исклучување на тајмерот за соодветниот грејач (ако е достапна)

Откако ќе одброи до нула, тајмерот ќе запре. Соодветниот грејач ќе покаже „0“ на екранот на грејачот, а екранот на тајмерот ќе покаже „00“. Соодветниот индикатор на зоната на готвење ќе исчезне.

Исто така, ќе исчезне и назначениот индикатор за избор на две/три зони ако е активен.

Звучниот сигнал, исто така, ќе се огласи кога ќе запре тајмерот. Со притискање на кое било копче ќе се стиса тајмерот.

Функција за тајмер

Тајмерот ги обезбедува следниве карактеристики:

Контролата може истовремено да управува со сите назначени тајмери за грејач и 1 аларм (кој не е назначен на ниту еден грејач).

Сите тајмери можат да се користат само во В-режим. Тајмерот на грејачот може да се назначи само на активен грејач, поставен на ниво помеѓу 1-9. Алармот не зависи од било кој грејач.

За да се користат двете функции, функцијата за тајмер мора да се активира со помош на копчето за активирање/деактивирање на тајмер .

Со допирање на  за прв пат по активирањето на грејачите, се контролира алармот (не трепка ниту еден индикатор на зоната на готвење, сите се вклучени или исклучени).

Со допирање на  по втор пат, се назначува тајмер на еден од активираниите грејачи. Индикаторот на зоната на готвење ќе трепка.

Со повторно допирање на , се назначува следниот тајмер во насока на стрелките на часовникот на следниот активен грејач. И така натака...

Тајмер со аларм

Без оглед дали е активиран одреден грејач или не, алармот може да работи се притискање на , се прикажува „00“ и покажува дека тајмерот е активен. Точката на екранот на тајмерот покажува дека $|\wedge|$ и $|\vee|$ сега може да се користат за да се постави вредноста на тајмерот.

Алармот може да се одбере кога сите индикатори на зоната на готвење се вклучени или исклучени (не трепка ниту еден индикатор на зоната на готвење).





Со $|\wedge|$ и $|\vee|$, може да се намести вредноста на тајмерот. Тајмерот со аларм почнува да одбројува штом ќе се постави.

Алармот не може да запре со исклучувањето на уредот или со активирањето на функцијата за заклучување, тој ќе продолжи да одбројува.

Откако ќе достигне „00“, звучниот сигнал на тајмерот се огласува. За да го

запрете звучниот сигнал, притиснете на кое било копче.

Тајмер на грејачот

Тајмерите на грејачите може да се постават само кога е активиран некој грејач, т.е. нивото на грејачот мора да биде поставено помеѓу 1 и 9. Со едно притискање на  ќе се активира тајмерот со аларм, со повторно притискање на  ќе се назначи тајмерот на активиран грејач. Ова ќе биде означено со трепкање на соодветниот индикатор на зоната на готвење. Со притискање на  по трет пат, откако сте го поставиле првиот тајмер на грејачот, ќе се активира тајмерот за следниот активен грејач во насока на стрелките на часовникот. Ова ќе биде означено со трепкање на неговиот соодветен индикатор на зоната на готвење. Со притискање на  и  ќе му се овозможи на тајмерот да постави вредност за активниот грејач.



Тајмерот за грејачот што бил поставен прв ќе се означи со осветлување на неговиот соодветен индикатор на зоната на готвење. Со повторно притискање на  се овозможува да се назначат повеќе тајмери на другите активирани грејачи. Екранот на тајмерот ќе се смени, 10 секунди по последната операција, во тајмерот кој ќе истече следен. Бројот на тајмери кои работат ќе биде означен со бројот на осветлени индикатори на зоната на готвење.

Вредностите на тајмерот за тајмерот на грејачот и тајмерот со аларм може да се прикажат со притискање на , индикаторот на зоната на готвење ќе трепка за тајмерот за кој е назначен. Ако не трепка ниту еден индикатор

на зоната на готвење, вредноста на тајмерот со аларм ќе се прикаже на екранот на тајмерот.

Сите тајмери на грејачите може да се отстранат со префрлување на уредот во S-режим со помош на , сепак ова нема да има никакво влијание врз тајмерот со аларм кој ќе продолжи да одбројува.

За да се отстрани одреден тајмер во режимот на работење, прво изберете го тајмерот со помош на копчето за активирање/деактивирање на тајмер сè додека посакуваниот тајмер не се прикаже на екранот на тајмерот. Тој може да се отстрани на 2 начини:

- Намалете ја вредноста со притискање на  сè додека не се појави „00“ на екранот на тајмерот
- Притиснете ги  и  истовремено во рок од 0,5 секунди сè додека не се прикаже „00“ на екранот на тајмерот.

Штом тајмерот ќе достигне „00“, нивото на неговиот соодветен грејач исто така ќе се постави на „0“. Крајот на тајмерот на грејачот и на тајмерот со аларм се означува со звучниот сигнал, ова може да се запре со притискање на кое било копче.

Функција за заклучување

Функцијата за заклучување на копчињата се користи за да се постави „безбеден режим“ на уредот и може да се користи само во режим на работење (B-режим). Функцијата за заклучување станува активна кога копчето за заклучување  е притиснато барем 2 секунди. Оваа операција е потврдена со звучен сигнал, а индикаторот на копчето за заклучување ќе

трепне за да покаже дека грејачот е заклучен.

Ако грејачот е заклучен, можно ќе биде да се исклучи уредот само со притискање на ☺, сите други копчиња се блокирани и нема да биде можно да се вршат никакви прилагодувања со притискање на копчињата. Ако се притисне кое било друго копче во режимот на заклучување, ќе се огласи звучниот сигнал и индикаторот на копчето за заклучување ќе трепне. Можна е само операција за исклучување со притискање на ☺. Сепак, ако уредот е исклучен не може да се рестартира пак без да се отклучи.

Заштита на деца

Функцијата за заштита на деца се користи за заклучување на уредот во сложен процес од повеќе чекори. Заклучувањето (и отклучувањето) за заштита на деца е достапно само во S-режим.

Прво, ☺ мора да се притисне сè додека не се огласи звучниот сигнал, а потоа истовремено мора да се притиснат |↗| и |↘| најмалку 0,5 секунди, но не подолго од 1 секунда. По ова, допрете на |↗| за да ја активирате заштитата на деца. Сите четири екрани на грејачите ќе покажат „L“ како потврда.

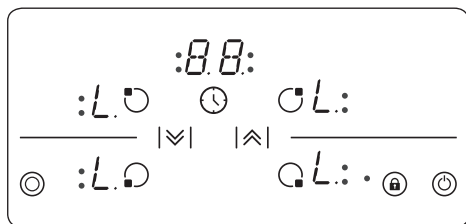

Ако тајмерот со аларм сè уште работи, ќе продолжи сè додека не се

стигне до „00“ и тајмерот ќе бипне. По потврдувањето на завршувањето на тајмерот, уредот целосно ќе се заклучи. Ниту едно од копчињата нема да може да се користи сè додека е заклучен уредот.

Заштитата на деца може да се деактивира со притискање на ☺ додека не се огласи звучниот сигнал. Потоа, истовремено мора да се притиснат |↗| и |↘| најмалку 0,5 секунди, проследено само со притискање на |↘|. Како потврда за успешното отклучување, „L“ повеќе нема да се прикажува.

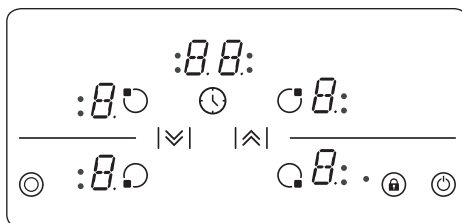

Безбедносни функции на контролите на допир

За да го спречите уредот од несакано работење на копчињата, вклучено е набљудување на копчињата. Во случаите каде едно или повеќе копчиња се притиснати подолго од 12 секунди, има звучен шум за да сигнализира неправилно работење (тенџере или друг објект поставен на копчето, дефект на сензорите итн и уредот се исклучува.

Безбедносното исклучување предизвикува плочата да отиде во S-режим. „F“ ќе трепне кај сите екрани на грејачите.

Ако е присутна преостаната топлина, „H“ ќе се прикаже на сите други екрани на грејачите.

Контролите на плочата тогаш ќе преминат во S-режим. Истовремено ќе се

огласи и звучен сигнал. По 10 минути, звучниот сигнал ќе престане.

Ако повеќе нема погрешно работење, и визуелните и звучните сигнали ќе исчезнат.

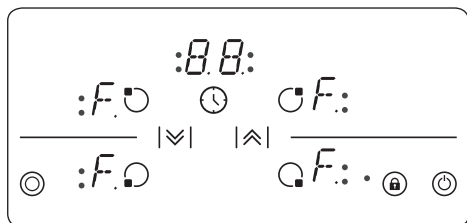

Исклучување поради прегревање

Бидејќи контролите се наоѓаат многу блиску до грејачот во средината на предниот дел на плочата, може да се случи неправилно поставеното тенџере да не биде почувствувано од безбедносното исклучување со помош на сензор, поради што се загрева плочата до многу висока температура. Тоа ги прави стаклото и копчињата опасни на допир.

За да се спречи контролната единица на плочата од оштетување, контролите постојано ја следат температурата и се исклучуваат ако се случи прегревање.

Тоа ќе биде означено со буквата „t“ на екранот на грејачот сè додека не се намали температурата.

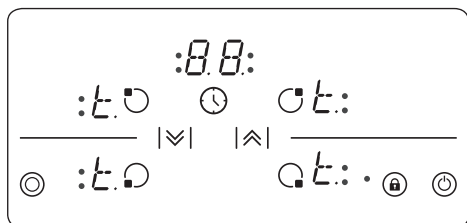

Штом ќе се спушти температурата, „t“ на екранот на грејачот ќе исчезне и контролната единица на плочата ќе се врати назад во S-режим. Ова значи дека корисникот може да го реактивира уредот со притискање на ⏻.

Ограничувања на времето на работење

Контролната единица на плочата има ограничување на времето на работење. Ако поставувањето на топлината за грејачот не е променето одреден временски период, грејачот автоматски ќе се исклучи. „0“ ќе се прикажува 10 секунди, сепак може да има присутна одредена преостаната топлина. Границата на времето на работење зависи од избраното поставување на топлината.

Степен на из брана јачина	МАКСИМАЛНО ВРЕМЕ НА РАБОТА (во часови)
1	10
2	5
3	5
4	4
5	3
6	2
7	2
8	2
9	1

Откако грејачот автоматски ќе се исклучи, како што е опишано погоре, грејачот може да се користи и ќе се примени максималното време на работење за ова поставување на топлината.

Функции за преостанатата топлина

По сите процеси на готвење, одредена топлина ќе биде зачувана во

витро-керамичкото стакло наречена преостаната топлина. Уредот може грубо да пресмета приближно колку топло е ова стакло. Ако пресметаната температура е повисока од $+60^{\circ}\text{C}$, тогаш ова ќе биде прикажано на соодветниот екран на грејачот сè додека пресметаната температура останува над $+60^{\circ}\text{C}$, дури и откако бил исклучен уредот.

Индикаторот на преостаната топлина има најмал приоритет и се брише од страна на секоја друга вредност на екранот, вклучително и за време на безбедносното исклучување и прикажувањето на код за грешка. Кога плочата ќе се снабди со напон по прекин на електричната енергија, индикаторот на екранот за преостаната топлина ќе трепка. Ако грејачот имал преостаната топлина поголема од $+60^{\circ}\text{C}$ пред да се случи прекилот на електрична енергија, екранот ќе трепка додека останува преостанатата топлина или сè додека не се избере грејачот за друга операција на готвење.

Практични совети

 **Важно:** Кога керамичките грејачи работат со повисоки поставки на топлината, може да се види како загреаните области се вклучуваат и исклучуваат. Тоа е поради безбедносниот уред, кој спречува стаклото да се прегрее. Ова е нормално при високи температури, не предизвикува никакво оштетување на плочата и мало доцнење во времето потребно за готвење.

ПРЕДУПРЕДУВАЊЕ:

- Никогаш не ракувајте со плочата без тави на зоната за готвење.

- Користете само рамни тави со доволно дебела основа.
- Осигурајте се дека дното на тавата е суво пред да го ставите на плочата.
- Додека работи зоната за готвење, важно е да се осигурате дека тавата е центрирана правилно над зоната.
- За да заштедите енергија, никогаш не користете тава со поинаков дијаметар од ринглата што се користи.

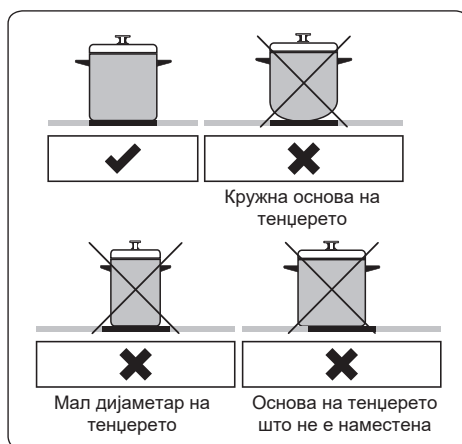

- Не користете тенџериња со грубо дно бидејќи тие може да ја изгребат стаклената керамичка површина.
- Ако е можно, секогаш ставајте капаци на тавите за да избегнете губење на топлината.
- Температурата на достапните делови може да стане висока додека работи уредот. Држете ги децата и животните што подалеку од плочата за време на работењето и сè додека целосно не се изладила по работењето.
- Ако забележите пукнатина на плочата за готвење, таа веднаш мора да се исклучи и да се замени од страна на овластениот сервисер.

4.2 Додатоци

Шпатула за витро-керамичкото стакло

Секогаш користете ја шпатулата за стакло за да ги отстранувате истекувањата или наслагите од плочата пред да се обидете со хемиски средства за чистење. Ова е идеален метод за отстранување дури и на најмалите наслаги од плочата и за отстранување на истекувањата од жешките зони за готвење пред да изгорат на плочата.

ВНИМАНИЕ:
Бидете внимателни при користење на шпатулата. Нејзиното сечиво може да предизвика повреда!

ВНИМАНИЕ:
Ако неправилно ја употребувате шпатулата, сечилото може да се скрши. Ако тоа се случи, не обидувајте се да го отстраните парчето со рацете, внимателно користете клешти или тенок нож. (Видете на сл. 1)

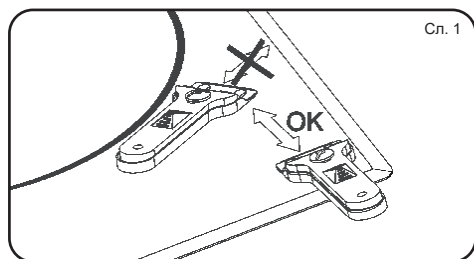

Сл. 1

ВНИМАНИЕ:
Користете го само сечилото на шпатулата за керамичката површина, избегнувајте телото на шпатулата да влегува во контакт со површината, бидејќи може да ја изгребе.

ВНИМАНИЕ:
Користете го сечилото на шпатулата само ако е во совршена состој-

ба. Веднаш менувајте го сечилото ако е оштетено на било кој начин.

ВНИМАНИЕ:
Откако ќе завршите со шпатулата, соберете го сечилото и заклучете го. (Види сл. 2)



Сл. 2

5. ЧИСТЕЊЕ И ОДРЖУВАЊЕ

5.1 Чистење

ПРЕДУПРЕДУВАЊЕ: Пред чистење, исклучете го уредот и оставете го да се излади.

Општи упатства

- Пред да ги употребите средствата за чистење на уредот, проверете дали се соодветни и препорачани од производителот.
- Користете кремасти или течни средства за чистење кои не содржат честички. Не употребувајте каустични (корозивни) средства, абразивни прашоци, метална жица или тврди алати затоа што може да ги оштетат површините на шпоретот.

ВНИМАНИЕ:
Не употребувајте средства за чистење кои содржат честички, бидејќи може да го изгребат стаклото, емајлираните или обоените делови на уредот.

- Доколку дојде до прелевање на течност, веднаш избришете за да спречите оштетување.

 Не употребувајте чистачи на пара за чистење на деловите на уредот.

Чистење на керамичкото стакло

Керамичкото стакло може да издржи тешки садови, но доколку го удриете со остар предмет може да се скрши.

 **ПРЕДУПРЕДУВАЊЕ:** Керамичка плоча - ако површината е напуканата, исклучете го уредот за да избегнете електричен удар и повикајте сервисер.

- За чистење на витрокерамичкото стакло, употребувајте кремасти или течни средства за чистење. Потоа, исплакнете ги и добро исушете ги со сува крпа.

 Не употребувајте средства за чистење кои се наменети за челик, бидејќи може да го оштетат стаклото.

- Ако дното или надворешниот слој на садот за готвење е изработено од супстанци со ниска точка на топење, тие може да ја оштетат стакленатакерамичката површина за готвење. Ако на жешка стаклена-керамичка површина за готвење падне пластика, фолија, шеќер или храна што содржи шеќер, веднаш изгребете ја од жешката површина, најбрзо и најбезбедно што можете. Ако овие супстанци се стопат може да ја оштетат стаклената-керамичката површина за готвење. Кога готвите храна која содржи многу шеќер, како на пример, мармалад,

претходно нанесете слој од соодветно заштитно средство, доколку е можно.

- Прашината на површината мора да се исчисти со мокра крпа.
- Промена во бојата на керамичкото стакло нема да влијае на структурата или трајноста на керамиката и истата не настанува поради промена во материјалот.

Промени во бојата на керамичкото стакло може да настанат од повеќе причини:

1. Истурена храна не е исчистена од површината.
2. Користењето на несоодветни садови на плочата за готвење може да ја оштети површината и да предизвика пукање на стаклото.
3. Употреба на погрешни средства за чистење.

Чистење на деловите од не'рѓосувачки челик (ако има)

- Редовно чистете ги деловите од не'рѓосувачки челик на уредот.
- Бришете ги деловите од не'рѓосувачки челик со мека крпа натопена само во вода. Потоа, добро исушете ги со сува крпа.

 Немојте да ги чистите деловите од не'рѓосувачки челик по готвење додека сè уште се жешки.

 Не оставајте оцет, кафе, млеко, сол, вода, лимон или сок од домати да стои на деловите од не'рѓосувачки челик подолго време.

6. РЕШАВАЊЕ ПРОБЛЕМИ И ТРАНСПОРТ

6.1 Решавање проблеми

Ако се уште имате проблем со уредот попроверката на овие основни чекори за решавање проблеми, контактирајте со овластено лице за сервисирање или квалификуван мајстор.

Проблем	Можна причина	Решение
Екранот на контролната картичка за плочата е затемнет. Плочата или зоните за готвење не можат да се вклучат.	Нема напојување.	Проверете го осигурувачот на домаќинството за уредот. Проверете дали има прекин на струјата така што ќе пробате други електронски уреди.
Плочата се исклучува додека е во употреба и „F“ трепка на секој екран.	Контролите се влажни или некој предмет се потпира на нив.	Исушете ги контролите или отстранете го предметот.
Плочата се исклучува додека е во употреба.	Една од зоните за готвење е вклучена премногу долго.	Можете повторно да ја користите зоната за готвење така што повторно ќе ја вклучите.
Контролите на плочата не работат и LED сијаличката за заштита на деца е вклучена.	Заштитата за деца е активна.	Исклучете ја заштитата за деца.

6.2 Транспорт

Ако треба да го транспортирате производот, користете го оригиналното пакување на производот и носете го со помош на неговата оригинална опаковка. Следете ги знаците за транспорт на пакувањето. Залепете ги сите самостојни делови на производот за да спречите оштетување на производот за време на транспортот.

Ако го немате оригиналното пакување, подгответе кутија за превоз, така што уредот, а особено надворешните површини на производот да е заштитен од надворешни опасности.





7. ТЕХНИЧКИ ПОДАТОЦИ

7.1 Табела со енергетска ефикасност

Марка			
Модел		ЕЧН4 ТС6 FV	ЕЧН4 ТС4MAX FV ЕЧН4 ТС4MAX FVW
Тип на плочата		Електрична	Електрична
Број на зоните за готвење		4 (2 двојни зона)	3 (1 двојна зона)
Технологија со загревање – 1		Светлечка	Светлечка
Размер – 1	cm	Ø14,5	Ø14,5
Енергетска потршувачка – 1	Wh/kg	192,0	192,0
Технологија со загревање – 2		Светлечка	Светлечка
Размер – 2	cm	Ø14,5	Ø18,0
Енергетска потршувачка – 2	Wh/kg	192,0	192,0
Технологија со загревање – 3		Светлечка	Светлечка
Размер – 3	cm	Ø18,0	Ø 29,0
Енергетска потршувачка – 3	Wh/kg	191,0	191,0
Технологија со загревање – 4		Светлечка	
Размер – 4	cm	15,5x26,0	
Енергетска потршувачка – 4	Wh/kg	190,0	
Енергетска потршувачка на плочата	Wh/kg	191,3	191,7
Плочата е во согласност на EN 60350-2			
Совети за заштеда на енергија			
Плоча			
– Користете домаќински садови со рамна основа.			
– Користете домаќински садови со правилен размер.			
– Користете домаќински садови со капак.			
– Минимизирајте го количеството на течностите или мастите.			
– При истекување на течноста намалете ја температурата			

Të nderuar klient!

Ju falenderojmë që zgjedhët produktin tonë, sinonim i cilësisë dhe sigurisë. Shpresojmë se i njëjti do ti përgjigjet nevojave dhe kërkesave të juaja. Sa herë që keni nevojë për ne, mos hezitoni dhe na kontaktoni. Ne do të jemi gjithmonë me ju, sa herë që ju keni nevojë për bashkëpunim dhe për dhënjën e të gjitha informatave të nevojshme në lidhje me produktet „Eurolux“.

Ikona	Lloji	Kuptimi
	PARALAJMËRIM	Lëndim serioz ose rrezik vdekjeje
	RREZIK GODITJEJE ELEKTRIKE	Rrezik tensioni të rrezikshëm
	ZJARRI	Paralajmërim; Rrezik zjarri / materiale të djegshme
	KUJDES	Rrezik lëndimi ose dëmtimi të pronës
	E RËNDËSISHME / SHËNIM	Përdorimi i sistemit në mënyrën e duhur

PËRMBAJTJA

1. UDHËZIME SIGURIE	69
1.1 Paralajmërimi të përgjithshme sigurie	69
1.2 Paralajmërimet e instalimit.....	71
1.3 Gjatë përdorimit	71
1.4 Gjatë pastrimit dhe mirëmbajtjes	72
2. INSTALIMI DHE PËRGATITJET PËR PËRDORIM	73
2.1 Udhëzime për instaluesin	73
2.2 Instalimi i pllakës.....	73
2.3 Lidhja elektrike dhe siguria	75
3. VEÇORITË E PRODUKTIT	76
4. PËRDORIMI I PRODUKTIT	76
4.1 Kontrolluesit e Pllakës	76
4.2 Aksesorë	83
5. PASTRIMI DHE MIRËMBAJTJA	84
5.1 Pastrimi.....	84
6. DIAGNOSTIKIMI I PROBLEMEVE & TRANSPORTI	85
6.1 Diagnostikimi i problemeve	85
6.2 Transporti	86
7. TË DHËNAT TEKNIKE	86
7.1 Tabela e Efikasitetit të Energjisë.....	86

1. UDHËZIME SIGURIE

- Lexoni me kujdes dhe plotësisht këto udhëzime para se ta përdorni pajisjen dhe mbajini në një vend që t'i merrni me lehtësi për t'i parë kur është e nevojshme.
- Ky manual është përgatitur për më shumë se një model. Pajisja juaj mund të mos i ketë disa veçori që tregohen në këtë manual. Kushtojini vëmendje të veçantë çdo figure përderisa lexoni manualin e përdorimit.

1.1 Paralajmërimet të përgjithshme sigurie

- Kjo pajisje mund të përdoret nga fëmijë të moshës 8 vjeç e lart dhe personat me aftësi të kufizuara fizike, ose mungesë të përvojës vetëm nën mbikëqyrje ose nëse u janë dhënë udhëzime në lidhje me përdorimin e sigurtë të pajisjes në mënyrë që ti kuptojnë rreziqet që përfshihen. Fëmijët nuk duhet të luajnë me këtë pajisje. Pastrimi dhe mirëmbajtja nuk duhet të bëhen nga fëmijët pa mbikëqyrje.

⚠ PARALAJMËRIM: Pajisja dhe pjesët e saj të qasshme nxehen gjatë përdorimit. Duhet bërë kujdes kur preken elementet e nxehjes. Mbajini fëmijët nën moshën 8 vjeç larg pajisjes, përveç nëse janë vazhdimisht nën mbikëqyrje.

⚠ ⚠ PARALAJMËRIM: Gatimi i pakontrolluar në një zonë me yndyrë apo vaj mund të jetë i rrezikshëm dhe mund të rezultojë në zjarr. **ASNJËHERË** mos provoni ta fikni zjarrin me ujë, mirëpo e fikni pajisjen dhe pastaj e mbuloni flakën p.sh. me ndonjë kapak apo me ndonjë batanije kundër zjarrit.

⚠ KUJDES: Procesi i gatimit duhet të mbikëqyret. Madje edhe procesi i gatimit me kohëzgjatje të shkurtër duhet të mbikëqyret vazhdimisht

⚠ ⚠ PARALAJMËRIM: Rrezik nga zjarri: mos i lini gjësendet mbi sipërfaqet e gatimit.

PARALAJMËRIM:

Në rastë se sipërfaqja është plasaritur, e fikni pajisjen për të mënjanuar mundësinë e goditjes elektrike.

- Për modelet e pllakave me kapak, pastroni të gjitha spërkatjet para se ta përdorni, ndërsa pas përdorimit lëreni pllaken të ftohet para se ta mbyllni kapakun.
- Mos e përdorni pajisjen me anë të një kohëmatësi të jashtëm ose sistem të veçantë kontrolli në distancë.
- Mos përdorni pastrues metalik të fortë për të pastruar xhamin e pllakës dhe sipërfaqet e tjera. Ato mund ta gërvishtin sipërfaqen duke shkaktuar plasaritje të xhamit.
- Mos përdorni pastrues me avull për pastrimin e pajisjes.
- Pajisja juaj është prodhuar në pajtim me

të gjitha standardet dhe rregulloret vendore dhe ndërkombëtare.

- Punët e mirëmbajtjes dhe riparimit duhet të bëhen vetëm nga teknikët e autorizuar të servisit. Puna e instalimit dhe mirëmbajtjes që bëhet nga teknikët e paautorizuar mund të jetë e rrezikshme. Mos ndryshoni ose modifikoni specifikimet e pajisjes në asnjë mënyrë. Mbrojtëset e papërshtatshme të pllakës mund të shkaktojnë aksidente.
- Para se ta lidhni pajisjen, sigurohuni që kushtet e shpërndarjes lokale (natyra e presionit të gazit dhe tensioni i energjisë elektrike) dhe specifikimet e pajisjes të jenë në përputhshmëri me njëra tjetrën.
- Specifikimet për këtë pajisje mund t'i gjeni në etiketë.

 **KUJDES:** Kjo pajisje është bërë vetëm për të gatuar ushqim dhe për përdorim të brendshëm familjar. Nuk duhet të përdoret për asnjë qëllim tjetër, si për shembull për përdorim jo-familjar ose në një ambient tregtar apo për ngrohje të dhomës.

- Duhet të merren të gjitha masat e mundshme për të garantuar sigurinë tuaj. Duhet të bëhet kujdes kur pastroni për të shmangur gërvishtjet.
- Sigurohuni që kabli i energjisë të mos ngecet ose dëmtohet gjatë instalimit. Nëse kablo e furnizimit të rrymës dëmtohet, ajo duhet të zëvendësohet nga prodhuesi, agjenti i servisit apo personat me kualifikim të ngjashëm me qëllim të shmangies së rrezikut.
- Mbajini fëmijët dhe kafshët larg nga kjo pajisje.

1.2 Paralajmërimet e instalimit

- Mos përdorni pajisjen para se ajo të instalohet plotësisht.
- Pajisja duhet të instalohet nga një teknik i autorizuar.
- Prodhuesi nuk mban përgjegjësi për asnjë dëmtim që mund të shkaktohet nga vendosja dhe instalimi i gabuar nga njerëz të paautorizuar.
- Kur shpакetoni pajisjen, sigurohuni që të mos jetë dëmtuar gjatë transportit. Në rast të ndonjë defekti, mos e përdorni pajisjen

dhe kontaktoni menjëherë me një agjent shërbimi të kualifikuar. Materialet e përdorura për paketim (najlon, kapëse, stiropor, etj.) mund të jenë të dëmshme për fëmijët ato duhet të grumbullohen dhe të hiqen menjëherë.

- Mbroni pajisjen tuaj nga kushtet atmosferike. Mos e ekspozoni ndaj efekteve të tilla si dielli, shiu, bora, lagështia e tepërt, etj.
- Materialet rrotull pajisjes (kabinetit) duhet të jenë në gjendje t'i rezistojnë një temperature minimale prej 100°C.
- Temperatura në sipërfaqen e poshtme të pllakës mund të rritet gjatë përdorimit. Prandaj, duhet të montohet një dërrasë poshtë produktit.

1.3 Gjatë përdorimit

- Mos vendosni materiale të djegshme apo që u vihet flaka në apo afër pajisjes kur ajo është në punë.



Mos e lini pllakën pa përkujdesje derisa zieni me vajra të ngurt apo të lëngshme. Ato mund të marrin flakë në kushte nxehtësie ekstreme. Asnjëherë mos hidhni ujë në flakët që shkaktohen nga vaji por fikeni pllakën dhe mbulojeni tenxheren me kapak ose ma batanije kundër zjarrit..

- Gjithmonë poziciononi tiganët mbi qendrën e zonës së gatimit, dhe i ktheni dorezat në një pozicion të

sigurt ashtu që ato të mos mund të goditen apo nxehen.

- Nëse produkti nuk do të përdoret për kohë të gjatë, fiken i çelësin kryesor të kontrollit. Gjithashtu, nëse nuk përdorni pajisje gazi, mbylleni valvulën e gazit.
- Sigurohuni që pajisjet e kontrollit të kësaj pajisje të jenë gjithnjë në pozicionin zero "0" (stop) kur nuk përdoret.

1.4 Gjatë pastrimit dhe mirëmbajtjes

- Sigurohuni që pajisja juaj të jetë e fikur në prizë para se të bëni punë pastrimi ose mirëmbajtjeje.
- Për të ruajtur efikasitetin dhe sigurinë e pajisjes, rekomandojmë që të përdorni gjithmonë pjesë origjinale dhe të thërrisni agjentët tanë të autorizuar të servisit në rast nevojë.

Deklarata e konformitetit të CE

 Ne deklarojmë se produktet tona përmbushin direktivat e aplikueshme Evropiane, vendimet dhe rregulloret si dhe kërkesat e renditura në standardet e referuara.

Kjo pajisje është prodhuar për t'u përdorur vetëm për gatim në shtëpi. Çdo përdorim tjetër (si për shembull ngrohja e dhomës) është i papërshtatshëm dhe i rrezikshëm.



Udhëzimet e përdorimit zbatohen për disa modele. Mund të vini re ndryshime midis këtyre udhëzimeve dhe modelit tuaj.

Hedhja e pajisjes së vjetër



Simboli mbi produkt ose mbi paketim tregon që ky produkt mund të mos trajtohet si mbeturina shtëpiake. Por në vend të kësaj duhet dorëzuar pikës së caktuar të mbledhjes për riciklimin e pajisjeve elektrike dhe elektronike. Me sigurimin se ky produkt hidhet në mënyrë të duhur, ju do të ndihmoni në parandalimin e pasojave të mundshme negative për mjedisin dhe shëndetin njerëzor, të cilat ndryshe do të mund të shkaktoheshin nga trajtimi joadekuat i mbeturinave të këtij produkti. Për informacione më të hollësishme në lidhje me riciklimin e këtij produkti, ju lutem kontaktoni zyrën tuaj lokale në qytetin tuaj, shërbimin e mbeturinave të shtëpisë suaj apo shitoren ku e keni blerë produktin.

2. INSTALIMI DHE PËRGATITJET PËR PËRDORIM

⚠ PARALAJMËRIM: Kjo pajisje duhet të instalohet nga një servis i autorizuar ose teknik i kualifikuar sipas udhëzimeve në këtë manual dhe në përputhje me rregullat aktuale lokale.

- Instalimi i gabuar mund të shkaktojë lëndime dhe dëmtime për të cilat prodhuesi nuk pranon asnjë përgjegjësi dhe garancioni do të jetë i pavlefshëm.
- Para instalimit, sigurohuni që kushtet e shpërndarjes lokale (tension i energjisë dhe presioni i gazit) dhe rregullimet e pajisjes të jenë në përputhshmëri me njëra tjetrën. Kushtet e përshtatjes për këtë pajisje mund t'i gjeni në etiketë.
- Ligjet, urdhrat, direktivat dhe standardet në fuqi në vendin e përdorimit duhen zbatuar (rregullat e sigurisë, riciklimi i duhur në përputhje me rregullat, etj.).

2.1 Udhëzime për instaluesin

Udhëzime të përgjithshme

- Pasi të keni hequr materialin e paketimit nga pajisja dhe aksesorët, sigurohuni që pajisja të mos jetë dëmtuar. Nëse vëreni ndonjë dëmtim, mos e përdorni dhe kontaktoni servisën e autorizuar ose teknik të kualifikuar menjëherë.
- Sigurohuni që afer pajisjes të mos ketë materiale që marrin flakë të tilla si perde, vaj, leckë, etj.
- Banaku dhe mobiliet pranë pajisjes duhet të jenë prej materialesh

rezistente ndaj temperaturave mbi 100°C.

- Nëse duhet të instalohet një aspirator ose dollap sipër pajisjes, distanca e sigurisë midis banakut dhe dollapit/aspiratorit duhet të jetë siç tregohet më poshtë.

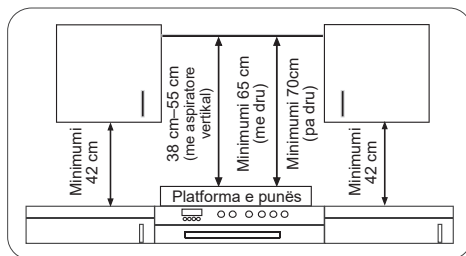

- Pajisja nuk duhet të instalohet direkt mbi enëlarëse, frigorifer, friz, lavatriçe ose tharëse rrobash.
- Nëse baza e pajisjes nuk arrihet me dorë, duhet të montohet një barrierë nga një material i përshtatshëm poshtë bazës së pajisjes duke u siguruar që të mos ketë akses në bazën e pajisjes.

2.2 Instalimi i pllakës

Brenda në pako ka një kit instalimi që përfshin material adeziv izolimi, kllapa fiksimit dhe vida.

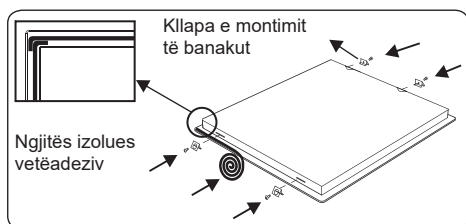
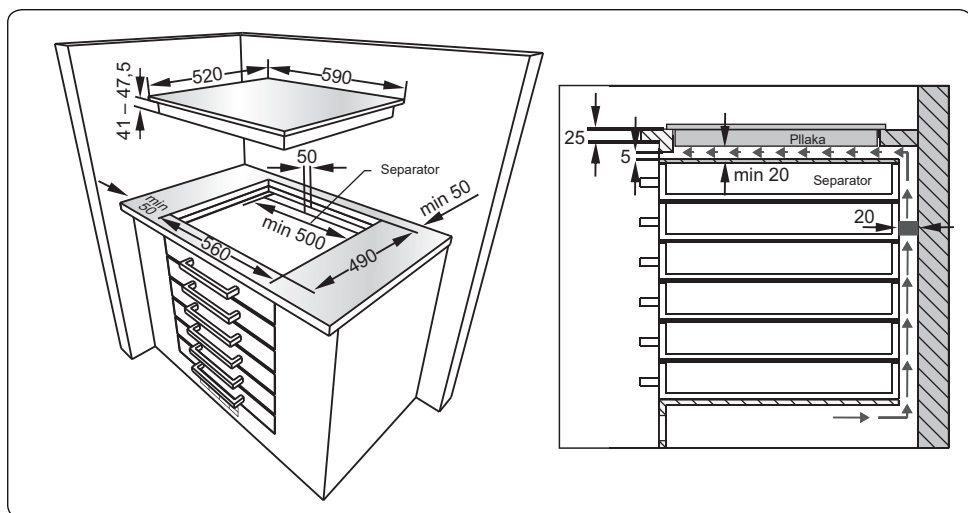
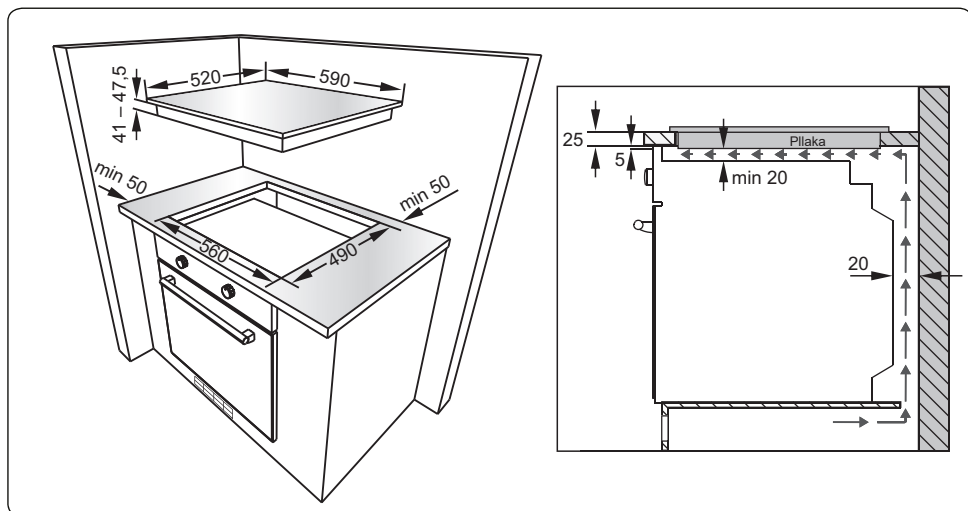

- Ngjitni shiritin ngjitës njëanësh në të gjithë anën e pjesës së poshtme të banakut. Mos e tendosni.
- Vidhosni 4 kllapat e montimit të banakut në muret anësore të pajisjes.
- Vendoseni pajisjen në hapësirë.

2.3 Lidhja elektrike dhe siguria

! PARALAJMËRIM: Lidhja elektrike e kësaj pajisjeje duhet të bëhet nga një servis i autorizuar ose elektrikist i kualifikuar sipas udhëzimeve në këtë manual dhe në përputhje me rregullat lokale.

! PARALAJMËRIM: PAJISJA DUHET TË JETË E TOKËZUAR.

- Para se të bëni lidhjen me energjinë, vlera e tensionit të pajisjes (e stampuar në etiketën e të dhënave të pajisjes)
- duhet të kontrollohet që përputhet me tensionin e energjisë elektrike dhe kabllo të energjisë elektrike duhet të jenë në gjendje të mbajnë vlerën e energjisë së pajisjes (treguar gjithashtu në etiketën e të dhënave).
- Gjatë instalimit, ju lutem sigurohuni që të përdoren kablo të izoluar. Një lidhje e gabuar mund ta dëmtojë pajisjen tuaj.
- Nëse kabli i energjisë dëmtohet dhe duhet të ndërrohet, kjo duhet të bëhet nga personeli i kualifikuar.
- Kabli i energjisë duhet të mbahet larg nga pjesët e nxehta të pajisjes dhe nuk duhet të përkulet ose shtypet.
- Përndryshe kabli mund të dëmtohet duke shkaktuar masë.
- Nëse pajisja nuk lidhet me energjinë me spinë, duhet të përdoret një çelës izolator me të gjitha polet (me distancë kontakti të paktën 3 mm) për të plotësuar rregullat e sigurisë.
- Çelësi i sigurisë duhet të arrihet me lehtësi pasi të jetë instaluar pajisja.
- Sigurohuni që të gjitha lidhjet të shtërrohen njëjloj.

- Fiksoni kabllin e energjisë në kllapën e kabllit dhe pastaj mbylleni kapakun.
- Lidhja e kutisë së terminaleve ndodhet në kutinë e terminaleve.

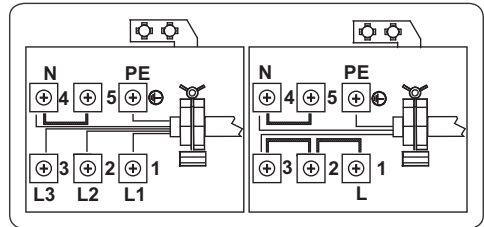

Duhet të përdoret një kablo furnizimi 3 x 2.5 mm² HO5V V-F, Tokëzimi duhet të lidhet me vidhen e shënuar me simbolin .

3. VEÇORITË E PRODUKTIT

E rëndësishme: Specifikimet për produktin ndryshojnë dhe pamja e pajisjes suaj mund të ndryshojë nga ajo e treguar në figurat më poshtë.

Lista e komponentëve

ECH4 TC6 FV

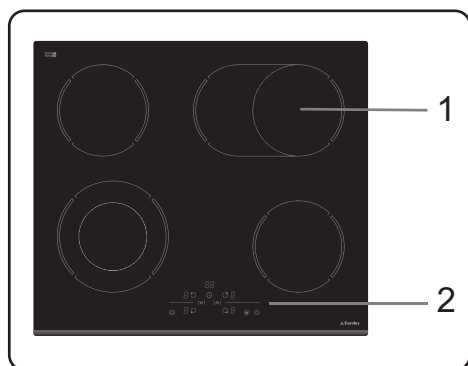

ECH4 TC4MAX FV

ECH4 TC4MAX FVW

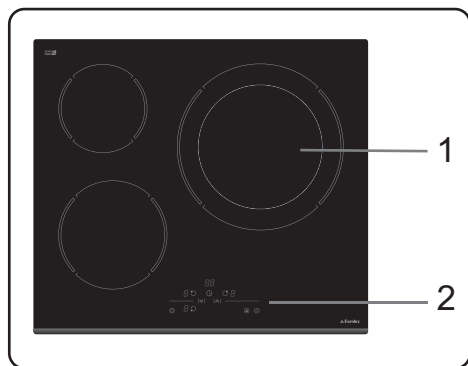

1. Zona e gatimit
2. Paneli i kontrollit

4. PËRDORIMI I PRODUKTIT

4.1 Kontrolluesit e Pllakës

Pajisja operohet duke shtypur butona, të konfirmuar nga ekranet dhe sinjalet akustike.

ECH4 TC6 FV

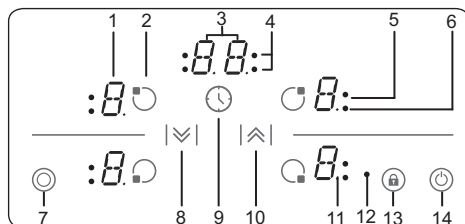

ECH4 TC4MAX FV

ECH4 TC4MAX FVW

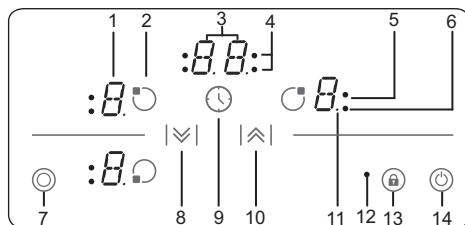

1. Ekran i zonës
2. Aktivizoni/çaktivizoni zonën
3. Ekran i kohëmatësit
4. Treguesit e zonës së gatimit të funksionit të kohëmatësit
5. Treguesi i zonës duale
6. Treguesi i zonës
7. Selektimi i zonës duale/të trefishtë
8. Zbritja e vendosjes së nxehtësisë/kohëmatësit
9. Aktivizoni/çaktivizoni kohëmatësin
10. Rritja e vendosjes së nxehtësisë/kohëmatësit
11. Pika decimale
12. Treguesi i bllokimit të çelësit
13. Bllokuesi për çelësin
14. Ndezur/Fikur

Përshkrimet e modalitetit		
Modaliteti Stand By	Modaliteti S	Lidhjet e korrentit janë aplikuar në kontrollin e zonës dhe të gjithë treguesit e zonës janë të fikur ose ngrohja e mbetur është aktive.
Modaliteti i funksionimit	Modaliteti B	Të paktën një tregues i zonës tregon një gradim të nxehtësisë midis "0" dhe "9"
Modaliteti i bllokimit	Modaliteti VR	Komanda e pllakës është bllokuar.



Fikja dhe ndezja e pajisjes

Nëse pajisja është në modalitetin Stand By, vendoset në modalitetin e funksionimit duke shtypur butonin Ndezur/Fikur  të paktën për 1 sekondë. Do të dëgjohet një sinjal zanor për të treguar operacionin e suksesshëm.

Një "0" do të shfaqet në të gjitha ekranet e zonës dhe të gjitha pikat decimale që korrespondojnë me zonat do të pulsojnë (1 sekondë ndezur, 1 sekondë fikur).



Nëse nuk ka ndonjë veprim brenda 10 sekondave, ekrani i të gjithë zonave do të fiket.

Nëse ekranet janë fikur, zonat do të kalojnë në modalitetin Stand-By.



Nëse keni shtypur  më shumë se 2 sekonda (në modalitetin e funksionimit), pajisja është fikur dhe vendoset sërish në modalitetin S. Pajisja mund të fiket duke shtypur  në çdo kohë; edhe nëse butona të tjerë janë shtypur në të njëjtën kohë.

Nëse ka nxehtësi të mbetur nga një zonë, kjo do të tregohet në ekranin përkatës të zonës me një "H".

Zgjidhni një zonë

Nëse zgjidhet një e vetme me butonin aktivizues/çaktivizues të zonës , pika decimale e ekranit të zonës do të pulsojë. Për zonën e zgjedhur, niveli i nxehtësisë mund të vendoset midis 1 dhe 9 duke shtypur butonat e vendosjes së nxehtësisë  ose .

Butonat duhet të shtypen brenda 3 sekondave nga zgjedhja e një zone, përndryshe zgjedhja e zonës është fshirë dhe pika decimale e vendosjes së nxehtësisë do të zhduket. Nëse nuk ka ndonjë operacion të mëtejshëm brenda 10 sekondave, zona kthehet përsëri në modalitetin S.

Gradimi i zonës mund të ndryshohet gjithmonë duke shtypur  ose . Cilësimet e disponueshme janë midis 1 dhe 9.

Çdo funksion i butonit ose çdo ndryshim i ekranit do të shoqërohet me një tingull zanor.

Ndizni Zonën Duale

Aktivizimi i zonës duale kryhet pas zgjedhjes së vatrës së dëshiruar duke shtypur . Kjo konfirmohet nga një sinjal zanor. Në të njëjtën kohë, Treguesi korrespondues i Zonës Duale ndriçon. Duke prekur për herë të dytë, ndryshon statusin e zonës duale; ajo ndryshon nga zona duale ndezur në zonën duale fikur dhe përsëri kthehet.

Zona e zgjatjes mund aktivizohet vetëm pasi të jetë vendosur një nivel midis 1-9 në zonën themelore të zonës.

Vendosni nivelin e gatimit me dhe parritje të nxehtësisë

Të gjitha zonat janë të pajisura me funksionalitetin e ngrohjes me presion.

Nëse nxitja e nxehtësisë është aktive, zona do të operohet me fuqi maksimale për periudhën e kohës së nxitjes së nxehtësisë, e cila varet nga cilësimi i zgjedhur i nxehtësisë. Kjo tregohet përmes një pulsimi “A”, duke alternuar vlerën e vendosjes së nxehtësisë (p.sh. 0,5 sekonda “A” dhe 0.5 sek. “9”) në ekranin e zonës. Pasi të ketë mbaruar koha e rritjes së nxehtësisë, vetëm përcaktimi i nxehtësisë do të tregohet.

Nëse nxitja e nxehtësisë do të përdoret për një zonë, niveli 9 duhet të zgjidhet duke shtypur |∨| duke nisur nga niveli 0. Pas gradimit të zonës në nivelin e 9, “A”, do të tregohet e alternuar me 9. Kjo do të thotë se niveli i 9 dhe ngrohja me presion janë aktive tani.

Nxitja e nxehtësisë mund të fiket duke shtypur |∨| derisa të shfaqet gradimi i vatrës “0”.

Nëse kërkohet ngritje e nxehtësisë, ajo mund të aktivizohet duke shtypur |∧|. Nëse vendosja e nxehtësisë është vendosur në nivelin 9. Në vatrë treguesi “A/9” pulson.

Rritja e nxehtësisë mund të çaktivizohet duke shtypur |∨| derisa të shfaqet cilësimi i nxehtësisë “0”.

Çaktivizoni Vatrën Individuale

Një vatrë mund të fiket në 3 mënyra të ndryshme:

- Funksionim në të njëjtën kohë i butonave |∧| dhe |∨|
- Reduktimi i gradimit të zonës në “0” duke shtypur butonin |∨|
- Përdorimi i funksionit të fikjes së orës me zile për zonat përkatëse.

Funksionim në të njëjtën kohë i butonave |∧| dhe |∨|.

Zona përkatëse duhet të zgjidhet me butonin e aktivizimit/çaktivizimit të zonës, , pika decimale e ekranit të lidhur me zonën do të pulsojë. Për të fikur zonën, |∧| dhe |∨| duhet të shtypen njëkohësisht. Një sinjal do të tingëllojë dhe “0” do të shfaqet në ekranin e vendosjes së nxehtësisë kur kjo të jetë e suksesshme.

Nëse kohëmatësi është aktiv për zonën e zgjedhur, atëherë “0” do të shfaqet në zonë dhe ekranet e kohëmatësit, dhe treguesi i zonës së gatimit dhe funksioni i kohëmatësit do të fiken.

Nëse ka ngrohje të mbetur për zonën, kjo do të tregohet nga një “H” në ekranin e vendosjes së nxehtësisë.

Reduktimi i gradimit të zonës në “0” duke vënë në veprim butonin |∨|

Zona gjithashtu mund të fiket duke ulur vendosjen e nxehtësisë në “0”. Kjo do të çaktivizojë të gjitha funksionet; piken decimale të zonës, treguesin e zonës së gatimit dhe ekranin e kohës.

Nëse ka ngrohje të mbetur për zonën, kjo do të tregohet nga një “H” në ekranin e vendosjes së nxehtësisë.

Përdorimi i funksionit të fikjes së kohëmatësit për zonën përkatëse (nëse është i disponueshëm)

Pasi të llogaritni poshtë në zero, kohëmatësi do të ndalet. Zona përkatëse do të tregojë “0” në ekranin e zonës dhe ekрани i kohëmatësit do të tregojë “00”.

Treguesi përkatës i zonës së gatimit do të zhduket.

Një tregues i caktuar për përzgjedhjen e zonës duale/të trefishtë gjithashtu zhduket, nëse është aktiv.

Për më tepër, sinjali do të tingëllojë kur kohëmatësi ndalon. Shtypja e çdo butoni do të kaloj në pauzë kohëmatësin.

Funksioni i kohëmatësit

Kohëmatësi ofron karakteristikat e mëposhtme.

Kontrolli mund të funksionojë njëkohësisht më së shumti 2 kohëmatës të caktuar për vatër dhe kohëmatës me memorie me 1 minutë (i cili nuk është caktuar tek një vatër).

Kohëmatësit mund të përdoren vetëm në modalitetin B. Një kohëmatës i zonës mund të caktohet vetëm në një vatër aktive të vendosur në një nivel midis 1 dhe 9. Ora me memorie njëminutshe është e pavarur nga çdo vatër.

Për të përdorur të dy funksionet, funksioni i kohëmatësit duhet të aktivizohet duke përdorur butonin Aktivizoni/çaktivizoni të kohëmatësit .



Duke prekur  për herën e parë pas aktivizimit të zonave kontrollon kohëmatësin me memorie me minuta (asnjë tregues i zonës së gatimit nuk do të ndizet, të gjithë do të jenë të ndezur ose të fikur).

Duke prekur  për herë të dytë, do t'i caktohet një kohëmatës njëres prej zonave të aktivizuara. Treguesi i zonës së gatimit do të fillojë të pulsojë.



Duke prekur  përsëri, kohëmatësi do të zgjedhë një zone tjetër aktive në drejtim të akrepave të orës. Dhe kështu me radhë...

Kohëmatës me memorie me minuta

Pavarësisht nëse një zonë është aktivizuar apo jo, ora me zile mund të vihet në punë duke shtypur , "00" shfaqet dhe tregon që kohëmatësi është

aktiv. Pika në Ekranin e Kohëmatësit tregon këtë  dhe  tani mund të përdoret për të vendosur vlerën e kohëmatësit.





Ora me zile zgjidhet kur të gjithë treguesit e zonës së gatimit janë ndezur ose fi kur (asnjë tregues i zonës së gatimit nuk pulson).

Me  dhe , mund të regjistrohen vlerat e kohëmatësit. Kohëmatësi me memorie me minuta fillon të llogaritet pasi të jetë vendosur.

Ora me zile nuk mund të ndalet duke fikur pajisjen ose duke aktivizuar funksionin e bllokuesit për çelësin, do të vazhdojë të numërojë në zbritje.

Pasi të arrijë "00", kohëmatësi, sinjali do të tingëllojë. Shtypni ndonjë buton për të ndaluar tingullin e sinjalit.

Kohëmatësi i Zonës

Kohëmatësit e zonës mund të vendosen vetëm kur një zonë është aktive, d.m.th një nivel i zonës duhet të vendoset midis 1 dhe 9. Duke shtypur  një herë do të aktivizojë kohëmatësin me memorie me minuta, duke shtypur  përsëri do të caktojë kohëmatësin në një zonë tjetër aktive. Kjo do të tregohet nga treguesi përkatës i zonës së gatimit që pulson. Duke shtypur për herë të tretë, pasi të keni vendosur kohëmatësin e parë të zonës, do të aktivizojë kohëmatësin për zonën tjetër aktive në një drejtim të akrepave të orës. Kjo do të tregohet nga treguesi përkatës i zonës së gatimit duke pulsuar. Duke shtypur  dhe  do të lejojë që kohëmatësi të vendos një vlerë për zonën aktive.

Kohëmatësi për zonën që u vendos së pari do të tregohet nga ndriçimi i treguesit përkatës të zonës së gatimit. Duke



shtypur  përsëri lejon që më shumë kohëmatës të caktohen në zonat e tjera të aktivizuara. Ekranin e kohëmatësit do të ndryshojë, 10 sekonda pas operacionit të fundit, në kohëmatësin që do të vazhdoj më pas. Numri i kohëmatësve që funksionojnë do të tregohet nga numri i treguesve të zonës së gatimit të ndriçuar.

Vlerat e kohës për kohëmatësin e zonës dhe kohëmatësin me memorie me minuta mund të shfaqen duke shtypur  një tregues i zonës së gatimit do të ndizet për kohën e caktuar në të cilën i është caktuar. Nëse nuk pulson asnjë tregues i zonës së gatimit, vlera e kohëmatësit me memorie me minuta do të shfaqet në ekranin e kohëmatësit.

Të gjithë kohëmatësit e zonës mund të hiqen duke e zhvendosur pajisjen në modalitetin S duke përdorur  megjithatë kjo nuk do të ketë asnjë efekt në kohëmatësin me memorie me minuta i cili do të vazhdojë të llogaritet me zbritje.

Për të hequr një kohëmatës nga modaliteti i operacionit, së pari zgjidhni kohëmatësin duke përdorur butonin Aktivizo/çaktivizo derisa të shfaqet kohëmatësi i dëshiruar në ekran.

Pastaj mund të hiqet në 2 mënyra:

- Ulja e vlerës duke shtypur  derisa “00” të shfaqet në ekranin e kohëmatësit.
- Shtypni  dhe  njëkohësisht për 0,5 sekonda derisa “00” të shfaqet në Ekranin e Kohëmatësit.

Sapo një kohëmatës të arrijë në “00”, niveli i zonës përkatëse do të vendoset në “0”. Fundi i të dy kohëmatësve ai i zones se gatimit dhe kohëmatësi me

memorie me minuta tregohet nga një tingull zanor, kjo mund të ndalet duke shtypur çfarëdo butoni.

Funksioni i bllokuesit





Funksioni i bllokuesit përdoret për të vendosur “modalitetin e sigurt” në pajisje dhe mund të përdoret vetëm në modalitetin operativ (B-Mode). Funksioni i bllokimit mund të aktivizohet nëse butoni i bllokuesit  shtypet të paktën për 2 sekonda. Ky operacion pranohet nga një sinjal dhe treguesi i bllokuesit do të pulsojë për të treguar që zonat e gatimit janë të bllokuara.

Nëse zonat janë të bllokuara, do të jetë e mundur të fikni pajisjen vetëm duke shtypur , të gjitha butonat e tjerë janë të bllokuar dhe nuk do të jetë e mundur të bëni ndonjë veprim duke shtypur butonat. Nëse shtypet ndonjë buton tjetër në modalitetin e bllokimit, sinjali do të tingëllojë dhe treguesi i bllokuesit do të pulsojë.

Vetëm fikja duke shtypur  është e mundur. Sidoqoftë, nëse pajisja është e fikur, ajo nuk mund të rindizet përsëri pa u zhblokuar.



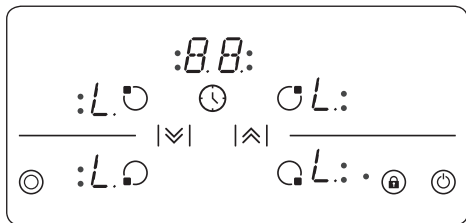

Bllokuesi për fëmijët

Funksioni i bllokuesit për fëmijët përdoret për të mbyllur pajisjen në një proces të ndërlikuar shumë-hapësh. Bllokuesi për fëmijët (dhe zhblokimi) është në dispozicion vetëm në Modalitetin- S

Së pari,  duhet të shtypet derisa të tingëllojë sinjali, më pas  dhe  duhet të shtypet njëkohësisht për të paktën 0,5 sekonda. Pas kësaj, prekni  për të aktivizuar bllokuesin për fëmijët. Të katër ekranet e zonave do të tregojnë “L” si konfirmim.



Nëse kohëmatësi i memories në minuta është ende duke funksionuar, ai do të vazhdojë derisa të arrihet “00” dhe kohëmatësi do të lëshojë sinjal zanor. Pas konfirmimit të përfundimit të kohëmatësit, pajisja do të kyçet plotësisht. Asnjë nga butonat nuk mund të përdoret për aq kohë sa pajisja është e bllokuar.

Bllokuesi për fëmijët mund të çaktivizohet duke shtypur  derisa tingëllon sinjali. Më pas  dhe  duhet të shtypet njëkohësisht për të paktën 0,5 sekonda, pasuar nga shtypja e vetëm . Si konfirmim për zhbllokimin e suksesshëm, “L” nuk do të shfaqet më.

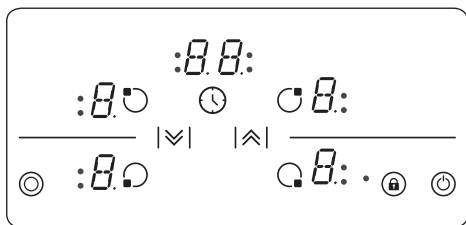

Funksionet e sigurisë së kontrollit me prekje

Funksionet e mëposhtme të sigurisë janë në dispozicion për të shmangur operacionet e paqëllimta.

Sensori i çaktivizimit të sigurisë

Monitorimi i butonit është i përfshirë për të parandaluar pajisjen nga funksionimi i padëshiruar i butonit. Në rastet kur një ose më shumë butona shtypen për më

shumë se 12 sekonda, ka një zhurmë të dëgjueshme për të treguar një operacion të pasaktë (tenxhere ose objekt tjetër që vendoset në buton, dështim i sensorit, etj.) dhe pajisja fiket.

Çaktivizimi i sigurisë bën që pllaka të kalojë në modalitetin S. Një “F” do pulsojë në të gjitha ekranet e zonave.

Nëse nxehtësia e mbetur është prezente, “H” do të shfaqet në të gjitha ekranet e zonave.

Kontrolli i pllakës do të kalojë më pas në modalitetin S. Në të njëjtën kohë do të dëgjohet një sinjal alarmi. Pas 10 minutash sinjali akustik do të ndalet.

Nëse nuk do të ketë më veprime të mëdha, të dy sinjalet ai vizual dhe akustik do të zhduken.

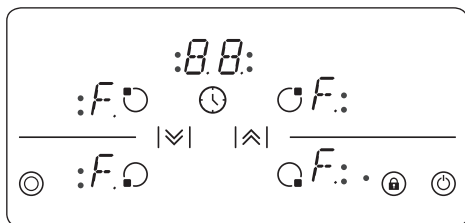

Fikja në rast temperature tepër të lartë

Për shkak të kontrolleve që janë shumë afër zonës në mes të pjesës së përparme të pllakës, mund të ndodhë që një tenxhere e vendosur gabimisht të mos ndihet nga ndërprerja e sigurisë së sensorit prandaj shkaktohet mbingrohja e pllakës në një temperaturë shumë të lartë. Kjo e bën xhamin dhe butonat të rrezikshëm për tu prekur.

Për të parandaluar dëmtimin e njesisë së kontrollit të pllakës, kontrollet monitorojnë vazhdimisht temperaturën dhe fikën nëse ndodh mbinxehje.

Kjo do të tregohet me shkronjën “t” në ekranin e zonës derisa të ulet temperatura.

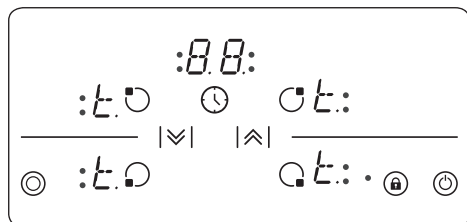

Pasi të ketë rënë temperatura “t” në ekranin e zonës do të zhduket dhe njësia e kontrollit të pllakës do të kthehet përsëri në modalitetin S. Kjo do të thotë që përdoruesi mund ta riaktivizojë pajisjen duke shtypur ☺.

Kufizimet e Kohës Operative

Njësia e kontrollit të pllakës ka një kufizim të kohës operative. Nëse cilësimi i nxehtësisë për një zonë është ndryshuar për një kohë të caktuar, zona do të fiket automatikisht. Një “0” do të shfaqet për 10 sekonda, megjithatë mund të ketë ende nxehtësi të pranishme në zonën e gatimit. Kufiri i kohës operative varet nga gradimet e zgjedhura të nxehtësisë.

Zgjedhja e nivelit të fuqisë	KOHA MAKSIMALE E PUNËS (në orë)
1	10
2	5
3	5
4	4
5	3
6	2
7	2
8	2
9	1

Pasi që një zonë të fiket automatikisht, siç përshkruhet më sipër, zona mund të përdoret dhe koha e funksionimit maksimal për këtë cilësim të nxehtësisë është aplikuar.

Funksionet e nxehtësisë së mbetur

Pas të gjitha proceseve të gatimit, xhami do jetë i nxehtë edhe për pak kohë e cila quhet nxehtësi e mbetur.

Pajisja mund të llogarisë afërsisht se sa është i nxehtë ky xham. Nëse temperatura e llogaritur është më e lartë se +60°C, atëherë kjo do të tregohet në ekranin përkatës të zonës për aq kohë sa temperatura e llogaritur mbetet mbi +60°C, edhe pasi pajisja të jetë fikur.

Treguesi i mbetur i nxehtësisë ka përparësinë më të ulët dhe është i përshkruar nga çdo vlerë tjetër e ekranit, përfshirë gjatë fikjes së sigurisë dhe shfaqjes së një kodi defekti. Kur tensioni furnizohet në pllakë pas një ndërprerje të energjisë, treguesi i mbetjes së ekranit të nxehtësisë do të ndizet. Nëse një zonë kishte një nxehtësi të mbetur më të madhe se +60°C para se të ndodhë ndërprerja e energjisë, ekrani do të ndizet ndërsa nxehtësia e mbetur mbetet ose derisa zona të zgjidhet për një operacion tjetër gatimi.

Udhëzime dhe Këshilla

E rëndësishme: Kur zonat e gatimit funksionojnë në temperatura më të larta të nxehtësisë, zonat e nxehta mund të shihen duke u ndezur dhe fikur. Kjo është për shkak të një pajisje sigurie, e cila parandalon mbinxehjen e xhamit. Kjo është normale në temperatura të larta, duke mos shkaktuar dëme në pllakë dhe pak vonesë në kohën e gatimit.

! PARALAJMËRIM:

- Asnjëherë mos e përdorni pllakën pa tigan në zonën e gatimit.
- Përdorni vetëm tigan të sheshtë me një bazë mjaft të trashë.
- Sigurohuni që pjesa e poshtme e tiganit të jetë e thatë para se ta vendosni në pllakë.
- Përderisa zona e gatimit është në veprim, është e rëndësishme të sigurohet që tiganit të jetë në qendër të saktë mbi zonën.
- Në mënyrë që të kurseni energji, kurrë mos përdorni një tigan me një diametër të ndryshëm në pllakën e nxehtë që përdoret.

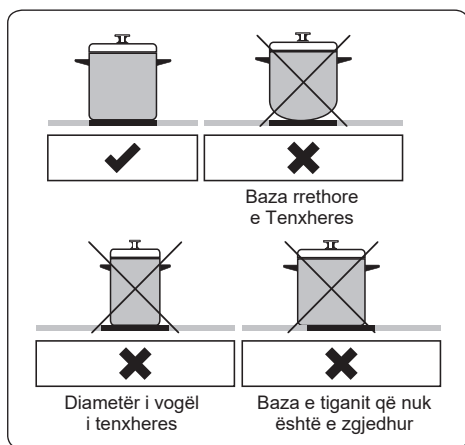

- Mos përdorni tigan me fund të vrazhdë pasi këto mund të gërvishin sipërfaqen qeramike të pllakës.
- Nëse është e mundur, vendosni gjithnjë kapakë në tigan për të shmangur humbjen e nxehtësisë.
- Temperatura e pjesëve të pllakës mund të bëhet e lartë përderisa

pajisja është në funksionon. Mbajini fëmijët dhe kafshët larg pllakës gjatë funksionimit dhe derisa të jetë ftohur plotësisht pas përdorimit.

- Nëse vëreni një çarje në pllakën e gatimit, ajo duhet të fiket menjëherë dhe të zëvendësohet nga personeli i autorizuar i shërbimit.

4.2 Aksesorë

Shpatulla

Përdorni gjithmonë shpatull për të hequr derdhjet ose depozitat nga pllaka, përpara se të provoni agjentët e pastrimit kimik. Kjo është metoda ideale për të hequr edhe depozitat më të vogla nga pllaka, dhe për heqjen e derdhjeve nga zonat e nxehta të gatimit para se të digjen në pllakë.

! KUJDES:

Bëhuni të kujdesshëm duke përdorur shpatullën. Prerësit e saj mund të shkaktojnë lëndime!

! KUJDES:

Nëse përdorni shpatullën në mënyrë të parregullt, prerësi mund të thyhet. Nëse ndodhë kjo, mos provoni për të larguar pjesën me duar, përdorni me kujdes pincat ose një thikë të hollë. (Shihni Fig. 1).

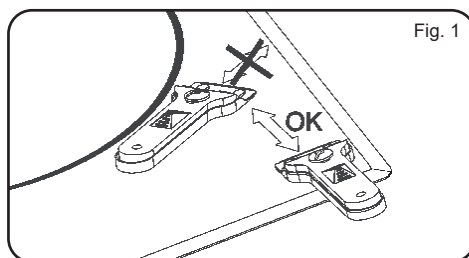

Fig. 1

! KUJDES:

Përdorni vetëm prerësin e shpatullës për sipërfaqen qeramike, shmangni trupin e shpatullës që të vijë në kontakt me sipërfaqen, sepse mund ta dëmtojë.

! KUJDES:

Përdorni prerësin e shpatullës vetëm nëse është në gjendje të përsosur. Menjëherë ndryshoni prerësin nëse është i dëmtuar në një farë mënyre.

! KUJDES:

Pasi do të përfundoni me shpatullën, mblidhni prerësin dhe mbyllni (shih Fig. 2).

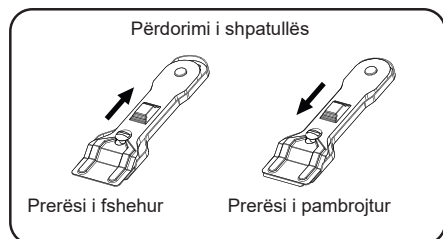

Fig. 2

5. PASTRIMI DHE MIRËMBAJTJA

5.1 Pastrimi

! PARALAJMËRIM: Fikeni pajisjen dhe lëreni të ftohet para se ta pastroni.

Udhëzime të përgjithshme

- Kontrolloni nëse materialet e pastrimit janë të përshtatshme dhe të rekomanduara nga prodhuesi para se t'i përdorni në pajisje.
- Përdorni pastrues të lëngshëm që nuk përmbajnë grimca.

! Mos përdorni kremra (gërryes), pluhur, tel të ashpër ose mjete të forta pasi ato mund t'i dëmtojnë sipërfaqet e pllakës.

- Nëse derdhen lëngje, pastrojini menjëherë për të shmangur dëmtimin e pjesëve.

! Mos përdorni pastrues me avull për të pastruar ndonjë pjesë të pajisjes.

Pastrimi i xhamit qeramik

Xhami qeramik mund të mbajë enë të rënda por mund të thyhet nëse goditet me objekt të mprehtë.

! PARALAJMËRIM: Pllakat qeramike - nëse sipërfaqja plasaritet, për të shmangur mundësinë e ndonjë goditjeje elektrike, fikeni pajisjen dhe kërkonj servis.

- Përdorni pastrues krem ose të lëngshëm për të pastruar xhamin qeramik, pastaj shpëlajeni dhe thajeni mirë me leckë të thatë.
- Mos përdorni materiale pastrimi që janë bërë për çelik pasi ato mund ta dëmtojnë xhamin.
- Nëse në bazën ose në veshjen e enëve të gatimit janë përdorur substanca me pikë shkrirjeje të ulët, ato mund të dëmtojnë pllakën prej qelqi-qeramike. Nëse mbi pllaken e nxehtë prej qelqi-qeramike bien sende plastike, letër alumini, sheqer ose ushqime me sheqer, largojeni atë nga sipërfaqja e nxehtë sa më shpejt dhe në mënyrë sa më të sigurt. Nëse këto substanca shkrihen, mund të dëmtojnë pllaken prej qelqi. Kur gatueri artikuj me shumë sheqer si reçel, nëse është e mundur, përdorni paraprakisht një shtresë mbrojtëse të përshtatshme.

- Pluhuri në sipërfaqe duhet të pastrohet me leckë të njomë.
- Çdo ndryshim në ngjyrën e xhamit qeramik nuk ndikon në strukturën ose rezistencën e qeramikës dhe nuk është për shkak të ndonjë ndryshimi në material.

Ndryshimet e ngjyrës në xhamin qeramik mund të jenë për një numër arsyesh:

1. Ushqimi i derdhur nuk është pastruar nga sipërfaqja.
2. Përdorimi i enëve të papërshtatshme në pllakë do të dëmtojë sipërfaqen dhe mund të shkaktojë plasaritje të qelqit.
3. Përdorimi i materialeve të gabuara për pastrim.

Pastrimi i pjesëve prej inoksi (nëse ka)

- Pastrojini rregullisht pjesët prej inoksi të pajisjes.

- Fshijini pjesët prej inoksi me leckë të butë të njomur me ujë. Pastaj thajini plotësisht me leckë të thatë.



Mos i lani pjesët prej inoksi kur janë akoma të nxehta nga gatimi.



Mos lini uthull, kafe, qumësht, kripë, ujë, limon ose lëng domatesh mbi inoks për kohë të gjatë.

6. DIAGNOSTIKIMI I PROBLEMEVE & TRANSPORTI

6.1 Diagnostikimi i problemeve

Nëse ende keni probleme me pajisjen tuaj pasi të keni kontrolluar këto hapa themelorë të zgjidhjes së problemeve, ju lutemi kontaktoni një person të shërbimit të autorizuar ose një teknik të kualifikuar.

Problemi	Shkaku i mundshëm	Zgjidhja
Ekрани i kartës së kontrollit të pllakës është errësuar. Pllaka e gatimit ose zonat e gatimit nuk mund të ndizen.	Nuk ka furnizim me energji elektrike.	Kontrolloni siguresën shtëpiake për pajisjen. Kontrolloni nëse ka një ndërprerje të energjisë duke provuar pajisje të tjera elektronike.
Pllaka fiket ndërsa është në përdorim dhe një „F“ pulson në çdo ekran.	Kontrollet janë të lagura ose një objekt po mbështetet mbi to.	Thani kontrollet ose hiqni objektin.
Pllaka fiket ndërsa është në përdorim.	Një nga zonat e gatimit ka punuar për një kohë të gjatë pa ndërprerje për shumë kohë.	Mund ta përdorni përsëri zonën e gatimit duke e aktivizuar përsëri.
Kontrollet e pllakës nuk funksionojnë dhe LED-i i bllokuesit për fëmijët është i ndezur.	Bllokuesi i fëmijëve është aktiv.	Fikni bllokuesin e fëmijës.

6.2 Transporti

Nëse keni nevojë për të transportuar produktin, përdorni paketimin origjinal të produktit dhe mbajeni atë duke përdorur kutinë e tij origjinale. Ndiqni shenjat e transportit në paketim.

Ngjitni të gjitha pjesët e pavarura mbi produkt për të shmangur dëmtimin e produktit gjatë transportit.

Nëse nuk keni paketimin origjinal, përgatitni një kuti transporti në mënyrë që pajisja, veçanërisht sipërfaqet e jashtme të produktit, të mbrohen nga kërcënimet e jashtme.





7. TË DHËNAT TEKNIKE

7.1 Tabela e Efikasitetit të Energjisë

Marka			
Modeli		ECH4 TC6 FV	ECH4 TC4MAX FV ECH4 TC4MAX FVW
Lloji i Pllakës		Energji Elektrike	Energji Elektrike
Nr i zonave të gatimit		4 (2 e zgjerueshme)	3 (1 e zgjerueshme)
Funksionimi i ngrohjes 1		Rrezatues	Rrezatues
Diametri i zonës së gatimit 1	cm	Ø14,5	Ø14,5
Konsumi i Energjisë 1	Wh/kg	192,0	192,0
Funksionimi i ngrohjes 2		Rrezatues	Rrezatues
Diametri i zonës së gatimit 2	cm	Ø14,5	Ø18,0
Konsumi i Energjisë 2	Wh/kg	192,0	192,0
Funksionimi i ngrohjes 3		Rrezatues	Rrezatues
Diametri i zonës së gatimit 3	cm	Ø18,0	Ø 29,0
Konsumi i Energjisë 3	Wh/kg	191,0	191,0
Funksionimi i ngrohjes 4		Rrezatues	
Diametri i zonës së gatimit 4	cm	15,5x26,0	
Konsumi i Energjisë 4	Wh/kg	190,0	
Konsumi i Energjisë së pllakës	Wh/kg	191,3	191,7
Pllaka në pajtueshmëri me EN 60350-2			
Këshilla për kursimin e energjisë			
Pllaka			
– Përdorni enë gatimi me një bazë të sheshtë.			
– Përdorni enë gatimi me madhësi të përshtatshme.			
– Përdorni enë me kapak			
– Përdorni sasi minimale të lëngjeve ose yndyrnave.			
– Kur lëngu është zier, zvogëloni cilësimin e energjisë.			

Dear customers,

We thank you for choosing our product. We hope that it will reply to all your requirements. Carefully follow the recommendations specified in the following booklet and in this way your appliance will remain working efficiently. Do not hesitate to contact us if necessary. We will always be next to you in order to cooperate you when necessary and to provide you useful information for all products under the trademark Eurolux.

Icon	Type	Meaning
	WARNING	Serious injury or death risk
	RISK OF ELECTRIC SHOCK	Dangerous voltage risk
	FIRE	Warning; Risk of fire / flammable materials
	CAUTION	Injury or property damage risk
	IMPORTANT / NOTE	Operating the system correctly

CONTENTS

1. SAFETY INSTRUCTIONS	89
1.1 General Safety Warnings	89
1.2 Installation Warnings	91
1.3 During Use	91
1.4 During Cleaning and Maintenance	91
2. INSTALLATION AND PREPARATION FOR USE	93
2.1 Instructions for the Installer General instructions	93
2.2 Installation of the Hob	94
2.3 Electrical Connection and Safety.....	95
3. PRODUCT FEATURES	96
4. USE OF PRODUCT	96
4.1 Hob Controls	96
4.2 Accessories	102
5. CLEANING AND MAINTENANCE	103
5.1 Cleaning	103
6. TROUBLESHOOTING & TRANSPORT	105
6.1 Troubleshooting	105
6.2 Transport.....	105
7. TECHNICAL DATA	106
7.1. Table of energy effectiveness	106

1. SAFETY INSTRUCTIONS



- Carefully read all instructions before using your appliance and keep them in a convenient place for reference when necessary.
- This manual has been prepared for more than one model therefore your appliance may not have some of the features described within. For this reason, it is important to pay particular attention to any figures whilst reading the operating manual.

1.1 General Safety Warnings



- This appliance can be used by children aged from 8 years and above and by persons with reduced physical, sensory or mental capabilities or lack of experience and knowledge if they have been given supervision or instruction concerning use of the appliance in a safe way and understand the hazards involved. Children should not play with the appliance. Cleaning and user maintenance should not be made

by children without supervision.

 **WARNING:** The appliance and its accessible parts become hot during use. Care should be taken to avoid touching heating elements. Keep children less than 8 years of age away unless they are continually supervised.

  **WARNING:** Unattended cooking on a hob with fat or oil can be dangerous and may result in fire. NEVER try to extinguish such a fire with water, but switch off the appliance and cover the flame with a lid or a fire blanket.

 **CAUTION:** The cooking process has to be supervised. A short term cooking process has to be supervised continuously

  **WARNING:** Danger of fire: Do not store items on the cooking surfaces.

 **WARNING:** If the surface is cracked, switch off the appliance to avoid the possibility of electric shock.

- For models which incorporate a hob lid, clean any spillages off the lid before use and allow the hob to cool before closing the lid.
- Do not operate the appliance by means of an external timer or separate remote-control system.
- Do not use harsh abrasive cleaners or scouring pads to clean hob surfaces. They can scratch the surfaces which may result in shattering of the glass or damage to surfaces.
- Do not use steam cleaners for cleaning the appliance.
- Your appliance is produced in accordance with all applicable local and international standards and regulations.
- Maintenance and repair work should only be car-

ried out by authorised service technicians. Installation and repair work that is carried out by unauthorised technicians may be dangerous. Do not alter or modify the specifications of the appliance in any way. Inappropriate hob guards can cause accidents.

- Before connecting your appliance, make sure that the local distribution conditions (nature of the gas and gas pressure or electricity voltage and frequency) and the specifications of the appliance are compatible. The specifications for this appliance are stated on the label.

 **CAUTION:** This appliance is designed only for cooking food and is intended for indoor domestic household use only. It should not be used for any other purpose or in any other application, such as for non-domestic use, in a commercial environment or for heating a room.

- All possible measures have been taken to ensure your safety. Since the glass may break, care should be taken when cleaning to avoid

scratching. Avoid hitting or knocking the glass with accessories.

- Make sure that the supply cord is not trapped or damaged during installation. If the supply cord is damaged, it must be replaced by the manufacturer, its service agent or similarly qualified persons in order to prevent a hazard.
- Please keep children and animals away from this appliance.

1.2 Installation Warnings

- Do not operate the appliance before it is fully installed.
- The appliance must be installed by an authorised technician. The manufacturer is not responsible for any damage that might be caused by defective placement and installation by unauthorised people.
- When the appliance is unpacked, make sure that it has not been damaged during transportation.
- In the case of a defect do not use the appliance and contact a qualified service agent immediately. The materials used for packaging (nylon, staplers, Styrofoam, etc.) may be harmful to children and they should be collected and removed immediately.
- Protect your appliance from the atmosphere. Do not expose it to sun, rain, snow, dust or excessive humidity.
- Materials around the appliance (i.e. cabinets) must be able to

withstand a minimum temperature of 100°C.

- The temperature of the bottom surface of the hob may rise during operation, therefore a board must be installed underneath the product.

1.3 During Use

- Do not put flammable or combustible materials in or near the appliance while it is operating.



Do not leave the hob unattended when cooking with solid or liquid oils. They may catch fire under extreme heating conditions. Never pour water on to flames that are caused by oil, instead switch the cooker off and cover the pan with its lid or a fire blanket.

- Always position pans over the centre of the cooking zone, and turn the handles to a safe position so they cannot be knocked or grabbed.
- If the product will not be used for a long period of time, turn the main control switch off.
- Make sure the appliance control knobs are always in the "0" (stop) position when the appliance is not in use.

1.4 During Cleaning and Maintenance

- Make sure that your appliance is turned off at the mains before carrying out any cleaning or maintenance operations.

- Do not remove the control knobs to clean the control panel.
- To maintain the efficiency and safety of your appliance, we recommend you always use original spare parts and to call our authorised service agents when needed.

CE Declaration of conformity

 We declare that our products meet the applicable European Directives, Decisions and Regulations and the requirements listed in the standards referenced.

This appliance has been designed to be used only for home cooking. Any other use (such as heating a room) is improper and dangerous.

 The operating instructions apply to several models. You may notice differences between these instructions and your model.

Disposal of your old hob



This symbol on the product or on its packaging indicates that this product should not be treated as household waste. Instead it should be handed over to the applicable collection point for the recycling of electrical and electronic equipment. By ensuring this product is disposed of correctly, you will help prevent potential negative consequences for the environment and human health, which could otherwise be caused by inappropriate waste handling of this product. For more detailed information about recycling of this product, please contact your local city office, your household waste disposal service or the retailer who you purchased this product from.

2. INSTALLATION AND PREPARATION FOR USE

! WARNING: This appliance must be installed by an authorised service person or qualified technician, according to the instructions in this guide and in compliance with the current local regulations.

- Incorrect installation may cause harm and damage, for which the manufacturer accepts no responsibility and the warranty will not be valid.
- Prior to installation, ensure that the local distribution conditions (electricity voltage and frequency and/or nature of the gas and gas pressure) and the adjustments of the appliance are compatible. The adjustment conditions for this appliance are stated on the label.
- The laws, ordinances, directives and standards in force in the country of use are to be followed (safety regulations, proper recycling in accordance with the regulations, etc.).

2.1 Instructions for the Installer

General instructions

- After removing the packaging material from the appliance and its accessories, ensure that the appliance is not damaged. If you suspect any damage, do not use it and contact an authorised service person or qualified technician immediately.
- Make sure that there are no flammable or combustible materials in the close vicinity, such as curtains, oil, cloth etc. which may catch fire.
- The worktop and furniture surrounding the appliance must be made of

materials resistant to temperatures above 100°C.

- If a cooker hood or cupboard is to be installed above the appliance, the safety distance between cooktop and any cupboard/cooker hood should be as shown below.

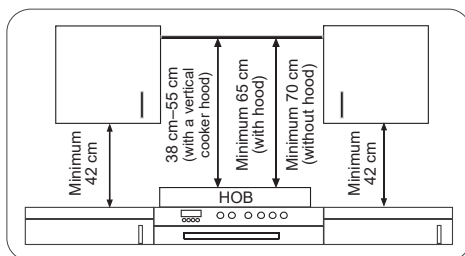

- The appliance should not be installed directly above a dishwasher, fridge, freezer, washing machine or clothes dryer.
- If the base of the appliance is accessible by hand, a barrier made from a suitable material must be fitted below the base of the appliance, ensuring that there is no access to the base of the appliance.

2.2 Installation of the Hob

The appliance is supplied with an installation kit including adhesive sealing material, fixing brackets and screws.

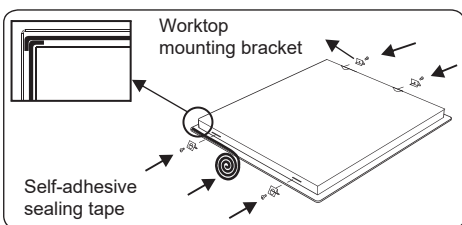
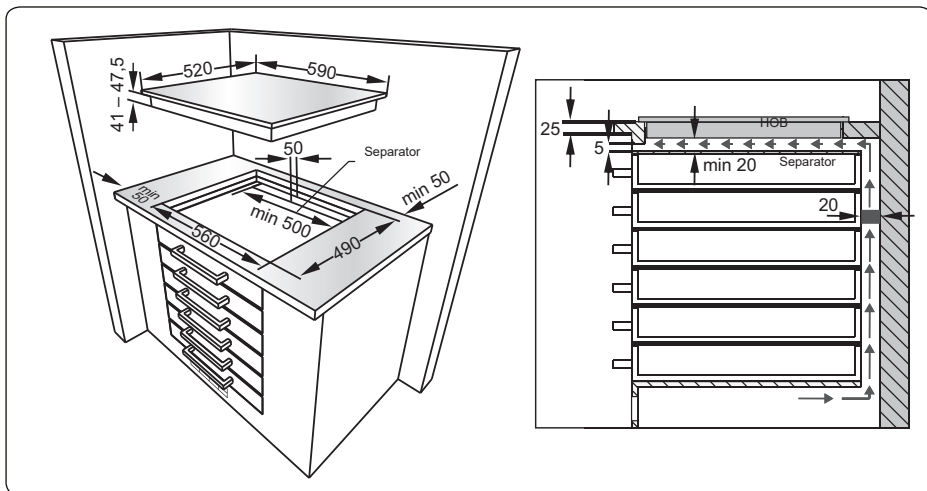
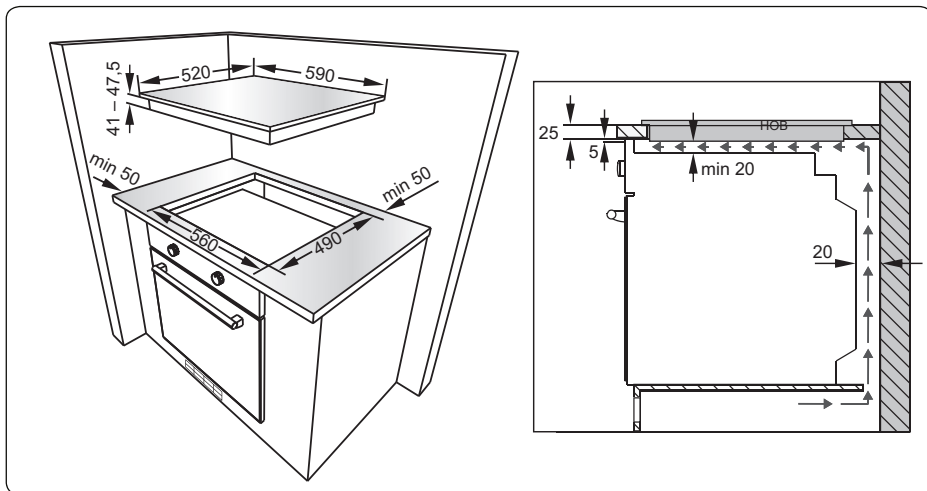

- Apply the supplied one-sided self-adhesive sealing tape all the way around the lower edge of the cooktop.
- Screw the 4 worktop mounting brackets on to the side walls of the appliance.

2.3 Electrical Connection and Safety

⚠ WARNING: The electrical connection of this appliance should be carried out by an authorised service person or qualified electrician, according to the instructions in this guide and in compliance with the current local regulations.

⚠ WARNING: THE APPLIANCE MUST BE EARTHED.

- Before connecting the appliance to the power supply, the voltage rating of the appliance (stamped on the appliance identification plate) must be checked for correspondence to the available mains supply voltage, and the mains electric wiring should be capable of handling the appliance's power rating (also indicated on the identification plate).
- During installation, please ensure that isolated cables are used. An incorrect connection could damage your appliance. If the mains cable is damaged and needs to be replaced this should be done by a qualified person.
- Do not use adaptors, multiple sockets and/or extension leads.
- The supply cord should be kept away from hot parts of the appliance and must not be bent or compressed. Otherwise the cord may be damaged, causing a short circuit.
- If the appliance is not connected to the mains with a plug, a all-pole disconnecter switch (with at least 3 mm contact spacing) must be used in order to meet the safety regulations.

- The fused switch must be easily accessible once the appliance has been installed.
- Ensure all connections are adequately tightened.
- Fix the supply cable in the cable clamp and then close the cover.
- The terminal box connection is placed on the terminal box.

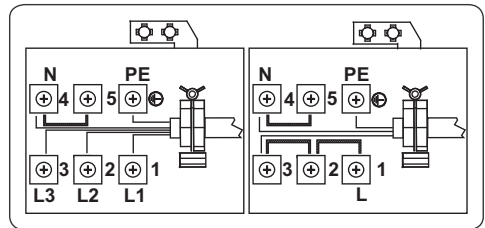

A supply cable 3 x 2.5 mm², HO5V V-F, must be used. The ground wire must be connected to the screw marked with the symbol .

3. PRODUCT FEATURES

 **Important:** Specifications for the product vary and the appearance of your appliance may differ from that shown in the figures below.

List of Components

ECH4 TC6 FV

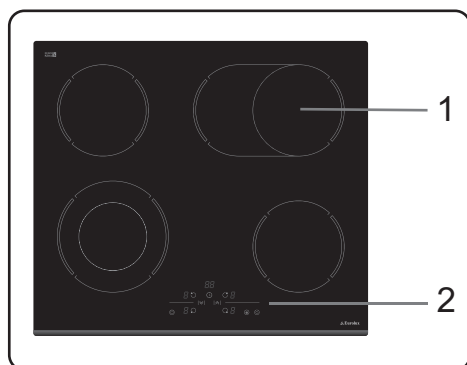

ECH4 TC4MAX FV

ECH4 TC4MAX FVW

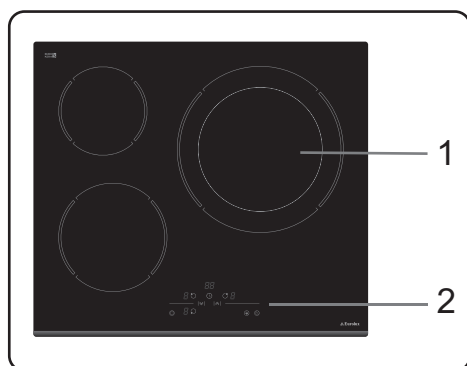

1. Ceramic Heater
2. Control Panel

4. USE OF PRODUCT

4.1 Hob Controls

The appliance is operated by touching buttons, confirmed by displays and audible sounds.

ECH4 TC6 FV

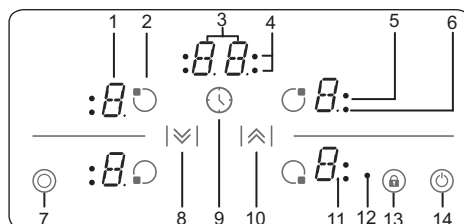

ECH4 TC4MAX FV

ECH4 TC4MAX FVW

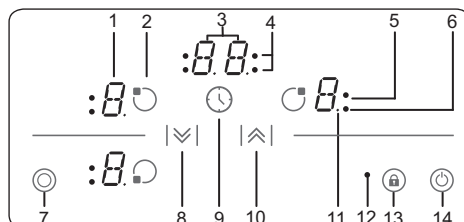

1. Heater display
2. Activate/Deactivate heater
3. Timer display
4. Timer function cooking zone indicators
5. Dual zone indicator
6. One zone indicator
7. Dual zone selection
8. Heat setting/timer decrease
9. Activate/Deactive timer
10. Heat setting/timer increase
11. Decimal point
12. Key lock indicator
13. Key lock
14. On/Off

Mode Descriptions		
Stand-By Mode	S-Mode	The mains is applied to the hob control and all heater displays are off or a residual heat display is active.
Operating-Mode	B-Mode	At least one heater display shows a heat setting between "0" and "9".
Lock Mode	VR-Mode	The hob control is locked.



Switching the Appliance On and Off

If the appliance is in Stand-By mode, it is put in Operating mode by pressing the On/Off button  for at least 1 second. A buzzer will sound to indicate the successful operation.

A "0" will appear on all heater displays and all decimal points corresponding to the heaters will flash (1 second on, 1 second off).

If there is no operation within 10 seconds, the display on all heaters will switch off.



If the displays do switch off, the heater will be sent into Stand-By mode.

If  is pressed for more than 2 seconds (in Operating mode), the appliance will switch off and will enter S-Mode again. The appliance can be switched off by pressing  at any time; even if other buttons are pressed simultaneously.



If there is any residual heat from a heater, this will be indicated in the corresponding Heater Display with a "H".

Selecting a Heater

If a single heater is chosen with the corresponding Activate/Deactivate Heater Button , the decimal point of the

Heater Display will flash. For the selected heater, the heat level can be set between 1 and 9 by pressing the Heat Setting Buttons  or .

The buttons must be pressed within 3 seconds of selecting a heater, otherwise the heater selection will be erased and the heat setting decimal point will disappear. If there is no further operation within 10 seconds, the heater will revert back to S-Mode.

The heat setting can always be changed by pressing  or . The available settings are between 1 and 9.

Each button operation or each display change is accompanied by a buzzer sound.

Switching On the Dual Zone

The activation of the dual zone is carried out after selecting the desired heater by pressing . This is confirmed by a buzzer sound. At the same time, the corresponding Dual Zone Indicator illuminates. Touching for a second time, toggles the status of the dual zone; it changes from dual zone on to dual zone off and back again.

The extension zone can only be activated after a level between 1-9 is set on the basic zone of the heater.

Set Cooking Level with and without Heat Boost

All heaters are equipped with heat boost functionality.

If the heat boost is active, the heater will be operated with maximum power for the period of the heat boost time, which is dependent on the selected heat setting. This is indicated through a flashing "A", alternating with the heat setting value

(e.g. 0.5 sec “A” and 0.5 sec “9”) in the heater display. Once the heat boost time has ended only the heat setting will be indicated.

If the heat boost is to be used for a heater, level 9 must be selected by pressing $\left| \begin{array}{c} \sphericalangle \\ \sphericalangle \end{array} \right|$ starting from level 0. After setting the heat to level 9, “A”, will be displayed alternating with the 9. This means that level 9 and heat boost is now active.

The heat boost can be turned off by pressing $\left| \begin{array}{c} \sphericalangle \\ \sphericalangle \end{array} \right|$ until heat setting “0” appears.

If the heat boost is required, it can be activated by pressing $\left| \begin{array}{c} \sphericalangle \\ \sphericalangle \end{array} \right|$. If the heat setting is set to level 9. In the heat display “A/9”

Switching Off Individual Heaters

A heater can be switched off in 3 different ways:

- Simultaneous pressing of $\left| \begin{array}{c} \sphericalangle \\ \sphericalangle \end{array} \right|$ and $\left| \begin{array}{c} \sphericalangle \\ \sphericalangle \end{array} \right|$ buttons
- Reduction of the heat setting to “0” by pressing the $\left| \begin{array}{c} \sphericalangle \\ \sphericalangle \end{array} \right|$ button
- Use of the timer switch-off function for the corresponding heater.

Simultaneous operation of $\left| \begin{array}{c} \sphericalangle \\ \sphericalangle \end{array} \right|$ and $\left| \begin{array}{c} \sphericalangle \\ \sphericalangle \end{array} \right|$ buttons

The corresponding heater must be chosen with the Activate/Deactivate Heater Button $\left(\begin{array}{c} \circ \\ \circ \end{array} \right)$, the Decimal Point of the related Heater Display will then flash. To switch off the heater, $\left| \begin{array}{c} \sphericalangle \\ \sphericalangle \end{array} \right|$ and $\left| \begin{array}{c} \sphericalangle \\ \sphericalangle \end{array} \right|$ must be pressed simultaneously. A buzzer will sound and “0” will appear in the heat setting display when this is successful.

If the timer is active for the selected heater, then “0” will appear in the heater and timer displays, and the related Cooking

Zone Indicator and the Timer Function will both switch off.

If there is any residual heat for the heater, this will be indicated by a “H” in the heat setting display.

Reduction of the heat setting to “0” by operating $\left| \begin{array}{c} \sphericalangle \\ \sphericalangle \end{array} \right|$ button

The heater can also be switched off by reducing the heat setting to “0”. This causes the associated Decimal Point of the heater, the related Cooking Zone Indicator and the Timer Display to all switch off, also.

If there is any residual heat for the heater, this will be indicated by a “H” in the heat setting display.

Use of timer switch-off function for corresponding heater (if available)

After counting down to zero, the timer will stop. The corresponding heater will show “0” in the Heater Display and the Timer Display will show “00”. The corresponding Cooking Zone Indicator will disappear.

An assigned Dual/Triple Zone Selection Indicator will also disappear if it is active.

The buzzer will also sound when the timer stops. Pressing any button will silence the timer.

Timer Function

The timer provides following features:

The control can run all heater assigned timers and 1 minute minder (which is not assigned to a heater) simultaneously.

All timers can only be used in B-Mode. A heater timer can only be assigned to an active heater, set at a level between 1-9. The minute minder is independent of any heater.



In order to use both functions, the timer function must be activated using the Activate/Deactivate Timer button .

Touching  for the first time after activating the heaters, controls the minute minder (no Cooking Zone Indicator is flashing, they are all on or off).



Touching  for a second time, assigns a timer to one of the activated heaters. The Cooking Zone Indicator will be flashing.

Touching  again, assigns the next timer in a clockwise direction to the next active heater. And so on...

Minute Minder Timer

No matter whether a heater is activated or not, the minute minder can be operated by pressing , "00" is displayed and shows that timer is active. The dot in the Timer Display indicates that  and  can now be used to set the timer value.

The minute minder can be selected when all Cooking Zone Indicators are on or off (no Cooking Zone Indicator is flashing).





With  and , the timer value can be set. The minute minder timer begins counting down once it has been set.

The minute minder cannot be stopped by switching off the appliance or activating the key lock function, it will continue to count down.

After reaching the "00", the timer, buzzer sounds. To stop the buzzer, press any button.

Heater Timer Heater

Timers can only be set when a heater has been activated, i.e. a heater level must be set between 1 and 9. Pressing  once will activate the Minute Minder

Timer, pressing  again will assign the timer to an activated heater. This will be indicated by the corresponding Cooking Zone Indicator flashing. Pressing  for a third time, after setting the first heater timer, will activate the timer for the next active heater in a clockwise direction. This will be indicated by its corresponding Cooking Zone Indicator flashing. Pressing  and  will allow the timer to be set a value for the active heater.

The timer for the heater that was set first will be indicated by the illumination of its corresponding Cooking Zone Indicator. Pressing  again allows more timers to be assigned to the other activated heaters. The Timer Display will change, 10 seconds after the last operation, to the timer that will run out next. The number of timers that are running will be indicated by the number of illuminated Cooking Zone Indicators.

The timer values for the Heater Timer and the Minute Minder Timer can be displayed by pressing , a Cooking Zone Indicator will flash for the timer it is assigned to. If no Cooking Zone Indicator flashes, the Minute Minder Timer value will be shown on the Timer Display.

All Heater Timers can be removed by switching the appliance into S-Mode using , however this will have no effect on the Minute Minder Timer which will continue counting down.

To remove a timer in Operation Mode, first select the timer using the Activate/Deactivate Timer Button until the desired timer is displayed on the Timer Display. It can then be removed in 2 ways:

- Decrease the value by pressing  until "00" appears on the Timer Display

- Press $\left| \begin{array}{c} \nearrow \\ \searrow \end{array} \right|$ and $\left| \begin{array}{c} \searrow \\ \nearrow \end{array} \right|$ simultaneously for 0.5 seconds until “00” is shown on the Timer Display.

Once a timer reaches “00”, the level of its corresponding heater will also set to “0”. The end of both the Heater Timer and the Minute Minder Timer is indicated by the buzzer sound, this can be stopped by pressing any button.

Key Lock Function

The key lock function is used to set ‘safe mode’ on the appliance and can only be used in Operating Mode (B-Mode). The lock function becomes active when the key Lock button $\begin{array}{c} \text{Ⓜ} \\ \text{Ⓜ} \end{array}$ is pressed for at least 2 seconds. This operation is acknowledged by a buzzer and the Key Lock Indicator will flash to indicate the heater is locked.

If the heater is locked, it will only be possible to switch the appliance off by pressing $\begin{array}{c} \text{Ⓜ} \\ \text{Ⓜ} \end{array}$, all other buttons are blocked and it will not be possible to make any adjustments by pressing the buttons. If any other button is pressed in the lock mode, the buzzer will sound and the Key Lock Indicator will flash.

Only the switch-off operation by pressing $\begin{array}{c} \text{Ⓜ} \\ \text{Ⓜ} \end{array}$ is possible. However, if the appliance is switched off, it can not be restarted again without being unlocked.

Child Lock

The child lock function is used to lock the appliance in a complicated multi-step process. Child lock (and unlocking) is only available in the S-Mode.

First, $\begin{array}{c} \text{Ⓜ} \\ \text{Ⓜ} \end{array}$ must be pressed until the buzzer sounds, then $\left| \begin{array}{c} \nearrow \\ \searrow \end{array} \right|$ and $\left| \begin{array}{c} \searrow \\ \nearrow \end{array} \right|$ must be pressed simultaneously for at least 0.5 seconds, but no longer than 1 second.

Following this, touch $\left| \begin{array}{c} \nearrow \\ \searrow \end{array} \right|$ to activate the child lock. All four heater displays will show “L” as confirmation.

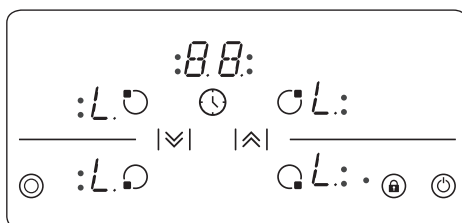

If the minute minder timer is still running, it will proceed until “00” is reached and the timer will beep. After confirmation of timer completion, the appliance will be fully locked. None of the buttons can be used as long as the appliance is locked.

Child lock can be deactivated by pressing $\begin{array}{c} \text{Ⓜ} \\ \text{Ⓜ} \end{array}$ until the buzzer sounds. Then $\left| \begin{array}{c} \nearrow \\ \searrow \end{array} \right|$ and $\left| \begin{array}{c} \searrow \\ \nearrow \end{array} \right|$ must be pressed simultaneously for at least 0.5 seconds, followed by pressing $\left| \begin{array}{c} \searrow \\ \nearrow \end{array} \right|$ only.

As confirmation for successful unlocking, “L” will no longer be displayed.

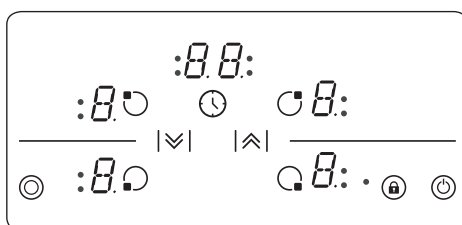

Touch Control Safety Functions

The following safety functions are available to avoid unintended operations.

Sensor Safety Cut-Off

To prevent the appliance from unwanted button operation, button monitoring is included. In cases where one or more buttons are pressed for longer than

12 seconds, there is an audible noise to indicate an incorrect operation (pot or other object placed on the button, sensor failure, etc.) and the appliance switches off.

The safety turn off causes the hob to go into S-Mode. An “F” will flash in all heater displays.

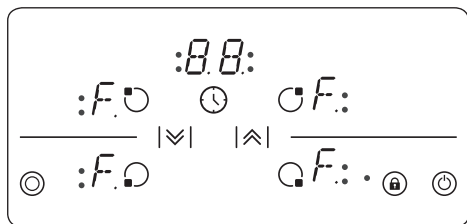

If residual heat is present, “H” will be displayed on all other heater displays.

The hob control will then go into S-Mode. At the same time a buzzer sounds. After 10 minutes the buzzer will stop.

If there is no erroneous operation present, both the visual and the audible signals will disappear.

Over Temperature Switch-Off

Due to the controls being very close to the heater in the middle of the front of the hob, it can occur that an incorrectly placed pot is not sensed by the sensor safety cut-off therefore heating up the hob to a very high temperature. This makes the glass and the buttons dangerous to touch. To prevent the hob control unit from damage, the controls constantly monitor the temperature and switch off if overheating occurs.

This will be indicated by the letter “t” in the heater display until the temperature decreases.

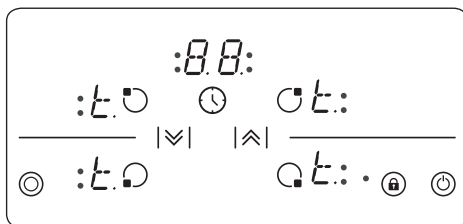

Once the temperature has dropped, the “t” in the heater display will disappear and the hob control unit will revert back into S-Mode. This means that the user can reactivate the appliance by pressing .

Operating Time Limitations

The hob control unit has a limitation on the operating time. If the heat setting for a heater has not been changed for a certain time, the heater will switch off automatically. A “0” will be displayed for 10 seconds, however there may be some residual heat present. The limit of the operating time depends on the selected heat setting.

Selected power level	MAX. WORKING TIME (in hours)
1	10
2	5
3	5
4	4
5	3
6	2
7	2
8	2
9	1

After a heater automatically switches off, as described above, the heater can be used and the maximum operating time for this heat setting will be applied.

Residual Heat Functions

After all cooking processes, some heat will be stored in the vitroc ceramic glass called residual heat. The appliance can calculate roughly how hot this glass is. If the calculated temperature is higher than +60°C, then this will be indicated in the corresponding heater display for as long as the calculated temperature remains above +60°C, even after the appliance has been switched off.

The residual heat indicator has the lowest priority and is overwritten by every other display value, including during safety switch-off and the displaying of an error code. When voltage is supplied to the hob after a power interruption, the residual heat display indicator will flash. If a heater had a residual heat of greater than +60°C before the power interruption occurred, the display will flash while the residual heat remains or until the heater is selected for another cooking operation.

Hints and Tips

 **Important:** When ceramic heaters are operated in higher heat settings, the heated areas may be seen switching on and off. This is due to a safety device, which prevents the glass from overheating.

This is normal at high temperatures, causing no damage to the hob and little delay in cooking times.

WARNING:

- Never operate the hob without pans on the cooking zone.
- Only use flat pans with a sufficiently thick base.
- Make sure the bottom of the pan is dry before placing it on the hob.

- While the cooking zone is in operation, it is important to ensure that the pan is centred correctly above the zone.
- In order to conserve energy, never use a pan with a different diameter to the hotplate being used.

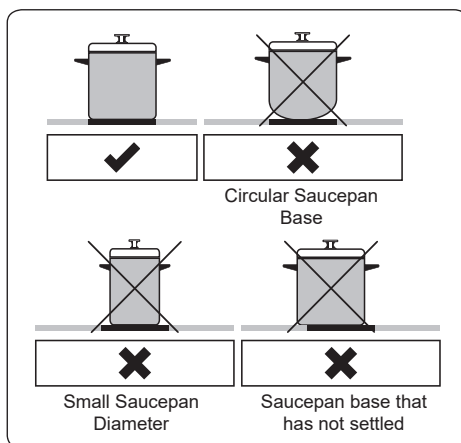

- Do not use saucepans with rough bottoms since these can scratch the glass ceramic surface.
- If possible, always place lids on the pans to avoid heat loss.
- The temperature of accessible parts may become high while the appliance is operating. Keep children and animals well away from the hob during operation and until it has fully cooled after operation.
- If you notice a crack on the cooktop, it must be switched off immediately and replaced by authorised service personnel.

4.2 Accessories

The Vitroc ceramic Spatula

Always use the spatula to remove spillages or deposits from the hob before

trying chemical cleaning agents. This is the ideal method for removing even the smallest deposits from the hob, and for removing spillages from hot cooking zones before they burn onto the hob.

CAUTION: Be careful when using the spatula. Its blade can cause injuries!

If you use the spatula incorrectly, the blade may break. If this happens, do not try to remove the piece with your hands, use pliers or a knife with a thin blade carefully. (See Fig. 1)

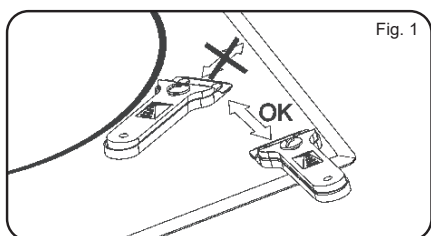

Use only the spatula blade on the ceramic surface avoiding its body coming into contact with the surface as it may scratch it.

Use the spatula blade only if it is in perfect condition. Replace the blade immediately if its integrity is damaged in any way.

Once you are done with the spatula, retract the blade and lock it. (See Fig. 2)

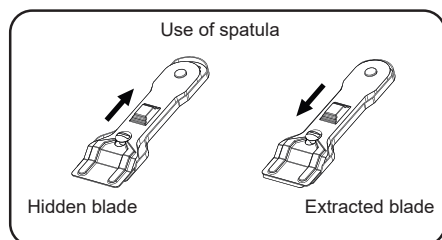

Fig. 2

5. CLEANING AND MAINTENANCE

5.1 Cleaning

WARNING: Switch off the appliance and allow it to cool before cleaning is to be carried out.

General Instructions

- Check whether the cleaning materials are appropriate and recommended by the manufacturer before use on your appliance.
- Use cream cleaners or liquid cleaners which do not contain particles. Do not use caustic (corrosive) creams, abrasive cleaning powders, rough wire wool or hard tools as they may damage the hob surfaces.

Do not use cleaners that contain particles, as they may scratch the glass, enamelled and/or painted parts of your appliance.

- Should any liquids overflow, clean them immediately to avoid parts becoming damaged.

Do not use steam cleaners for cleaning any part of the appliance.

Cleaning the Ceramic Glass

Ceramic glass can hold heavy utensils but may be broken if it is hit with a sharp object.

WARNING: Ceramic Cooktops - if the surface is cracked, to avoid the possibility of an electric shock, switch off the appliance and call for service.

- Use a cream or liquid cleaner to clean the vitroc ceramic glass. Then, rinse and dry them thoroughly with a dry cloth.

 Do not use cleaning materials meant for steel as they may damage the glass.

- If substances with a low melting point are used in the cookware's base or coatings, they can damage the vitroceramic cooktop. If plastic, tin foil, sugar or sugary foods have fallen on the hot vitroceramic cooktop, please scrape it off the hot surface as quickly and as safely as possible. If these substances melt, they can damage the vitroceramic cooktop. When you cook very sugary items like jam, apply a layer of a suitable protective agent beforehand if it is possible.
- Dust on the surface must be cleaned with a wet cloth.
- Any changes in colour to the ceramic glass will not affect the structure or durability of the ceramic and is not due to a change in the material.

Colour changes to the ceramic glass may be for a number of reasons:

1. Spilt food has not been cleaned off the surface.
2. Using inappropriate utensils on the hob will damage the surface and may cause the cracking of the glass.
3. Using the wrong cleaning materials.

Cleaning the Stainless Steel Parts (if available)

- Clean the stainless steel parts of your appliance on a regular basis.
- Wipe the stainless steel parts with a soft cloth soaked in only water. Then, dry them thoroughly with a dry cloth.

 Do not clean the stainless steel parts while they are still hot from cooking.

 Do not leave vinegar, coffee, milk, salt, water, lemon or tomato juice on the stainless steel for a long time.

6. TROUBLESHOOTING & TRANSPORT

6.1 Troubleshooting

If you still have a problem with your appliance after checking these basic troubleshooting steps, please contact an authorised service person or qualified technician.

Problem	Possible Cause	Solution
Hob control card's display is blacked out. The hob or cooking zones cannot be switched on.	There is no power supply.	Check the household fuse for the appliance. Check whether there is a power cut by trying other electronic appliances.
The hob switches off while it is in use and an "F" flashes on each display.	The controls are damp or an object is resting on them.	Dry the controls or remove the object.
The hob switches off while it is use.	One of the cooking zones has been on for too long.	You can use the cooking zone again by switching it back on.
The hob controls are not working and the child lock LED is on.	The child lock is active.	Switch off the child lock.

6.2 Transport

If you need to transport the product, use the original product packaging and carry it using its original case. Follow the transport signs on the packaging. Tape all independent parts to the product to prevent damaging the product during transport.

If you do not have the original packaging, prepare a carriage box so that the appliance, especially the external surfaces of the product, is protected against external threats.





7. TECHNICAL DATA

7.1. Table of energy effectiveness

Brand			
Model		ECH4 TC6 FV	ECH4 TC4MAX FV ECH4 TC4MAX FVW
Hob type		Electric	Electric
Number of cooking zones		4 (2 dual zones)	3 (1 dual zone)
Heating technology – 1		Radiant	Radiant
Diameter of the cooking zone – 1	cm	Ø14,5	Ø14,5
Energy consumption – 1	Wh/kg	192,0	192,0
Heating technology – 2		Radiant	Radiant
Diameter of the cooking zone – 2	cm	Ø14,5	Ø18,0
Energy consumption – 2	Wh/kg	192,0	192,0
Heating technology – 3		Radiant	Radiant
Diameter of the cooking zone – 3	cm	Ø18,0	Ø 29,0
Energy consumption – 3	Wh/kg	191,0	191,0
Heating technology – 4		Radiant	
Diameter of the cooking zone – 4	cm	15,5x26,0	
Energy consumption – 4	Wh/kg	190,0	
Energy consumption of the hob		Wh/kg	191,3
The hob complies with EN 60350-2			
Energy saving tips			
<p>Use cooking pots with a flat base.</p> <ul style="list-style-type: none"> – Use cooking pots with a flat base. – Use cooking pots with suitable sizes. – Use cooker pots with a lid. – Use minimal amount of liquids or fats. – When the liquid boiled reduce the power setting. 			

Уважаемые клиенты!

Благодарим Вас за то, что выбрали нашей продукции. Надеемся, что она будет соответствовать Вашим требованиям. Внимательно следуйте рекомендациям, изложенным в данном руководстве, и Ваш продукт останется эффективной. Не стесняйтесь обращаться к нам в случае необходимости. Мы всегда будем рядом с Вами, чтобы сотрудничать и давать Вам полезную информацию о всех продуктах бренда EuroLux.

Значок	Тип	Значение
	ВНИМАНИЕ!	Серьезная травма или риск смерти
	ОПАСНОСТЬ ПОРАЖЕНИЯ ЭЛЕКТРИЧЕСКИМ ТОКОМ	Опасное напряжение
	ВОСПЛАМЕНЕНИЯ	Предупреждение; Существует опасность возникновения пожара из-за наличия горючих материалов
	ОСТОРОЖНО!	Травма или риск повреждения имущества
	ВАЖНО! / Примечание	Правильная эксплуатация системы

СОДЕРЖАНИЕ

1. ПРАВИЛА ТЕХНИКИ БЕЗОПАСНОСТИ.....	109
1.1. Общие меры предосторожности.....	109
1.2. Меры предосторожности при установке	111
1.3. При использовании.....	112
1.4. При чистке и обслуживании	112
2. УСТАНОВКА И ПОДГОТОВКА К ЭКСПЛУАТАЦИИ	114
2.1. Указания для мастера установщика	114
2.2. Установка варочной поверхности	114
2.3. Подключение к электросети и безопасность	116
3. ХАРАКТЕРИСТИКИ ПРИБОРА	117
4. ЭКСПЛУАТАЦИЯ ИЗДЕЛИЯ	117
4.1. Элементы управления варочной панелью	117
4.2. Принадлежности	125
5. ЧИСТКА И УХОД	126
Чистка	126
6. ПОИСК И УСТРАНЕНИЕ НЕИСПРАВНОСТЕЙ, ТРАНСПОРТИРОВКА	128
6.1. Поиск и устранение неисправностей	128
6.2. Транспортировка	128
7. ТЕХНИЧЕСКИЕ ДАННЫЕ	129
7.1. Таблица энергоэффективности	129

1. ПРАВИЛА ТЕХНИКИ БЕЗОПАСНОСТИ

- Перед использованием данного прибора изучите эту инструкцию внимательно и полностью; храните ее в удобном месте для справок при необходимости.
- Данное руководство подготовлено для нескольких моделей. Ваш бытовой прибор может не иметь некоторых функций, описанных в данном руководстве. При изучении данного руководства по эксплуатации обращайтесь особое внимание на рисунки.

1.1. Общие меры предосторожности



- Данным прибором могут пользоваться дети в возрасте от 8 лет и старше и люди с ограниченными физическими, сенсорными или умственными способностями либо люди, не обладающие опытом и знаниями по обращению с прибором, если они пользуются им под наблюдением или их проинструктировали, как безопасно пользоваться данным прибором, и они уяснили все связанные



с этим опасности. Дети не должны играть с прибором. Чистка и уход не должны осуществляться детьми без присмотра взрослых.

 **ВНИМАНИЕ!** Прибор и его внешние части при использовании могут нагреваться. Будьте осторожны и не прикасайтесь к нагревательным элементам. Дети до 8 лет не должны находиться вблизи прибора без постоянного присмотра.

  **ВНИМАНИЕ!** Приготовление пищи с жиром или маслом на варочной поверхности без присмотра может быть опасным и привести к пожару. НИКОГДА не пытайтесь потушить пожар водой, а отключите прибор, затем накройте пламя, например, крышкой или противопожарным покрывалом.

 **ВНИМАНИЕ:** Следить за процессом приготовления нужно обязательно. Нужно постоянно следить за краткосрочным процессом приготовления.

  **ВНИМАНИЕ!** Опасность возгорания: не храните предметы на варочных поверхностях.

  **ВНИМАНИЕ!** Если поверхность треснула, отключите прибор во избежание возможного поражения электрическим током.

- На моделях, включающих в себя крышки конфорок, перед их использованием очищайте с крышек потеки, а перед закрыванием крышками дайте поверхности остыть.
- Не управляйте прибором посредством внешнего таймера или отдельной системы дистанционного управления.
- Не используйте для чистки стекла дверцы духового шкафа и других поверхностей абразивные чистящие средства или металлические мочалки. Они могут оцарапать поверхность, вследствие чего возможно разрушение стекла или повреждение поверхности.

• Не пользуйтесь парочистителями для чистки прибора.

- Прибор изготовлен в соответствии со всеми действующими местными и международными стандартами и нормами.
- Техническое обслуживание и ремонт прибора должен производить только уполномоченный обслуживающий персонал. Установка и ремонтные работы, выполненные неправомочными техническими специалистами, могут представлять для вас опасность. Не изменяйте технические характеристики прибора

и не производите никаких его переделок. Нарушение защит в варочной поверхности может привести к несчастному случаю.

- Перед подключением бытового прибора убедитесь, что параметры местных распределительных сетей (природа и давление газа либо электрическое напряжение и частота) соответствуют техническим данным прибора.
- Параметры работы данного прибора указаны на паспортной табличке.

 **ОСТОРОЖНО!** Данный прибор предназначен только для приготовления пищи исключительно в помещении в домашних условиях. Он не должен использоваться для других целей или другим образом, например, запрещено использование вне домашних условий или в коммерческом помещении либо для обогрева комнаты.

- Для обеспечения вашей безопасности были приняты все возможные меры. Так как стекло может разбиться, соблюдайте

осторожность при его чистке, старайтесь его не поцарапать. Не допускайте ударов и стуков по стеклу при обращении с принадлежностями.

- При установке убедитесь, что шнур питания не пережат и не поврежден. Если шнур питания поврежден, его должен заменить изготовитель, представитель фирменного сервисного центра или специалист, имеющий соответствующую квалификацию.
- Не позволяйте детям и животным приближаться к этому устройству.

1.2. Меры предосторожности при установке

- Не включайте бытовой прибор, пока он не будет полностью установлен.
- Прибор должен устанавливаться правомочный технический специалист. Производитель не несет ответственности за возможный ущерб, причиненный вследствие неправильного размещения или установки неквалифицированными специалистами.
- Во время распаковки прибора убедитесь, что он не был поврежден при транспортировке. В случае обнаружения дефектов не пользуйтесь прибором, а немедленно обратитесь к квалифицированному специалисту по

обслуживанию. Поскольку используемые для упаковки материалы (нейлон, скобки, пенопласт и т. п.) могут представлять опасность для детей, эти материалы следует сразу же собрать и удалить.

- Защищайте прибор от атмосферных воздействий. Не допускайте воздействия солнца, дождя, снега, чрезмерной влажности и т. п.
- Материал вокруг прибора (корпуса прибора) должен выдерживать температуру не менее 100°C.
- Температура нижней поверхности варочной панели во время работы может повышаться.

Поэтому под изделием следует установить разъединитель..

1.3. При использовании

- Во время работы не кладите воспламеняющиеся или горючие материалы в прибор или рядом с ним.



Во время приготовления пищи с твердыми или жидкими маслами не оставляйте варочную поверхность без присмотра. В случае чрезмерного нагрева возможно их воспламенение. Никогда не лейте воду на пламя от горящего масла, а отключите варочную поверхность и накройте конфорку крышкой или противопожарным одеялом.

- Всегда размещайте сковородки по центру конфорки, а ручки поворачивайте в безопасное положение, так чтобы их не нельзя было ударить или зацепить.
- Если изделие не используется длительное время, отключите вводной выключатель.
- Убедитесь, что ручки управления прибором всегда в положении „0“ (стоп), когда вы его не используете.

1.4. При чистке и обслуживании

- Перед выполнением чистки или операций по обслуживанию удостоверьтесь, что ввод питания на бытовом приборе отключен.
- Не снимайте ручки управления для чистки панели управления.
- Для поддержания эффективности и безопасности прибора рекомендуется всегда использовать оригинальные запасные части, а при необходимости обращаться к нашим авторизованным сервисным специалистам.

Декларация о соответствии нормам ЕС

CE Мы заявляем, что наша продукция соответствует действующим в Европейском союзе директивам, постановлениям, правилам и требованиям, перечисленным в стандартах, на которые делается ссылка.

Данный прибор предназначен исключительно для приготовления пищи в домашних условиях.

Любое иное применение (например, для обогрева помещения) является ненадлежащим и опасным.



Руководство по эксплуатации применимо к нескольким моделям. Возможны различия между описанием в данном руководстве и вашей моделью.

Утилизация старого продукта

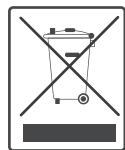

Этот символ на изделии или упаковочных материалах указывает на то, что изделие не должно утилизироваться с бытовыми отходами. Вместо этого его следует сдать в соответствующий пункт сбора отходов по утилизации электрического и электронного оборудования. Обеспечивая надлежащую утилизацию данного изделия, вы способствуете предотвращению потенциальных негативных последствий для окружающей среды и здоровья людей,

которые в противном случае могут наступить вследствие неправильного обращения с отходами от данного изделия. За более подробной информацией по утилизации данного изделия обратитесь в местную городскую администрацию, службу утилизации бытовых отходов или в магазин, в котором вы приобрели изделие.

2. УСТАНОВКА И ПОДГОТОВКА К ЭКСПЛУАТАЦИИ

⚠ ВНИМАНИЕ! Электрическое подключение данного бытового прибора должен выполнять только уполномоченный обслуживающий персонал или квалифицированный электрик в соответствии с указаниями из данного руководства и действующими местными нормативами.

- Неправильный монтаж может привести к ущербу и повреждениям, за которые производитель не несет никакой ответственности, а также к прекращению действия гарантии.
- Перед установкой убедитесь, что параметры местных распределительных сетей (электрическое напряжение и его частота и/или свойства газа и его давление) соответствуют рабочим параметрам прибора. Рабочие параметры данного прибора указаны на паспортной табличке.
- Необходимо соблюдать законодательные акты, предписания, директивы и стандарты, действующие в стране применения прибора (правила техники безопасности, нормативы по утилизации и т. п.).

2.1. Указания для мастера установщика

Общие указания

- После удаления с прибора и аксессуаров упаковочных материалов удостоверьтесь, что прибор не поврежден. Если предполагается какое-либо повреждение, не пользуйтесь прибором, а немедленно обратитесь в уполномоченный сервисный центр или к квалифицированному специалисту.

- Обратите внимание на то, чтобы в непосредственной близости не было воспламеняющихся и горючих материалов, таких как шторы, масло, одежда и т. п.
- Столешница и мебель вокруг бытового прибора должны быть изготовлены из материалов, выдерживающих температуры выше 100 °С.
- Если над бытовым устройством устанавливается вытяжной колпак или шкафчик, расстояние между варочной поверхностью и шкафчиком/вытяжкой должно быть таким, как показано ниже.

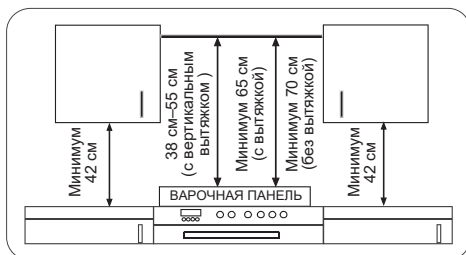

- Бытовой прибор не следует устанавливать непосредственно над посудомоечной машиной, холодильником, стиральной машиной или сушилкой для одежды.
- Если до основания прибора можно дотянуться руками, под основанием прибора необходимо установить ограждение, выполненное из подходящего материала, и удостоверить, что доступ к основанию прибора прегражден.

2.2. Установка варочной поверхности

Прибор поставляется вместе с комплектом для монтажа, включающим липкий материал для герметизации, крепежные кронштейны и винты.

Вырежьте проем по размерам, указанным на рисунке. Располагайте проем в столешнице так, чтобы после установки варочной поверхности выполнялись следующие требования:

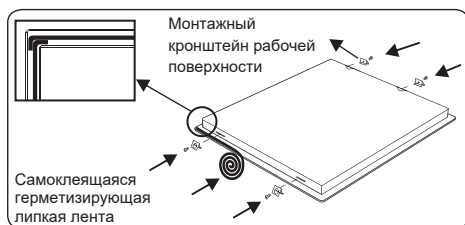
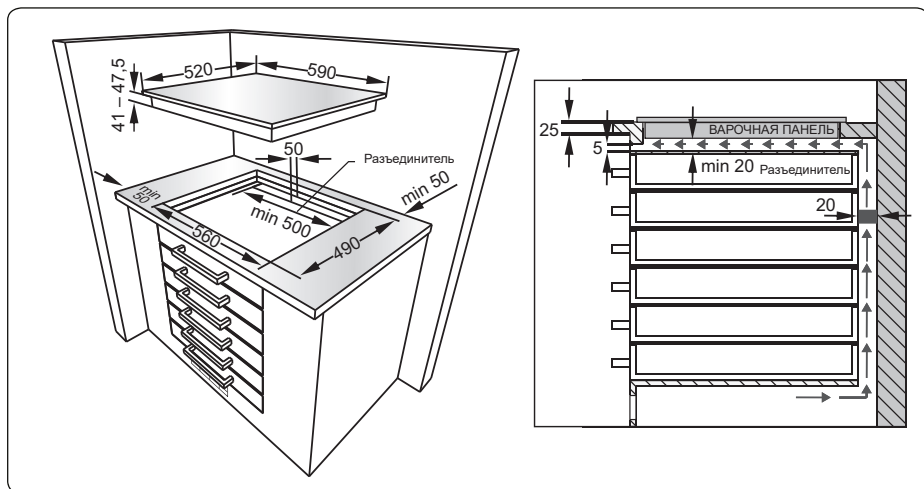
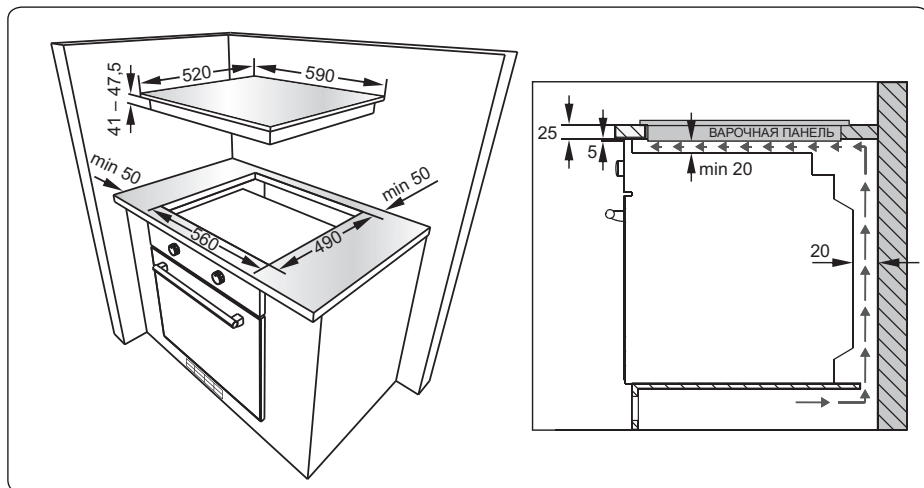

- Наложите одностороннюю самоклеящуюся герметизирующую ленту по окружности нижнего края варочной поверхности. Не растягивайте ленту.
- Прикрутите 4 монтажных кронштейна рабочей поверхности на боковые стенки прибора.
- Вставьте прибор в проем.

2.3. По дключение к электросети и безопасность

⚠ ВНИМАНИЕ! Электрическое подключение прибора должен выполнять только уполномоченный обслуживающий персонал или квалифицированный электрик в соответствии с инструкциями данного руководства и действующими местными нормативами.

⚠ ВНИМАНИЕ! ЭЛЕКТРОПРИБОР НЕОБХОДИМО ЗАЗЕМЛИТЬ.

- Перед выполнением подключения к электропитанию необходимо проверить соответствие номинального напряжения прибора (отштампованного на паспортной табличке прибора) напряжению питающей электросети, а вводные электрические провода должны допускать подачу номинальной мощности (также указанной на паспортной табличке) к прибору.
- Во время установки убедитесь, что используются изолированные кабели.
- Неправильное подключение может привести к повреждению прибора.
- Если вводной кабель поврежден и необходимо его заменить, это должен делать квалифицированный персонал.
- Не используйте переходники, разветвители розеток и/или удлинители.
- Шнур питания не должен проходить вблизи нагревающихся частей прибора, подвергаться изгибу или сжатию. В противном случае шнур может быть поврежден, что приведет к короткому замыканию.
- Если устройство подключается к электросети не с помощью вилки, то в целях соблюдения норм безопасности необходимо использовать всеполюсный выключатель-разъединитель (с расстоянием между контактами не менее 3 мм).
- После установки варочной панели должен обеспечиваться удобный доступ к выключателю с плавким предохранителем.
- Удостоверьтесь, что все соединения затянуты надлежащим образом.
- Закрепите питающий кабель в кабельном зажиме, а затем закройте крышку.
- Клеммы подключения расположены в клеммной коробке.

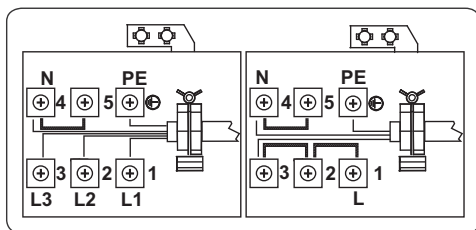

Необходимо использовать кабель питания 3 x 2,5 мм², HO5V V-F. Провод заземления должен быть подключен к венту с символом \perp .

3. ХАРАКТЕРИСТИКИ ПРИБОРА

 Важно! Технические данные изделия, а также внешний вид могут отличаться от приведенных на рисунках ниже.

Перечень компонентов

ECH4 TC6 FV

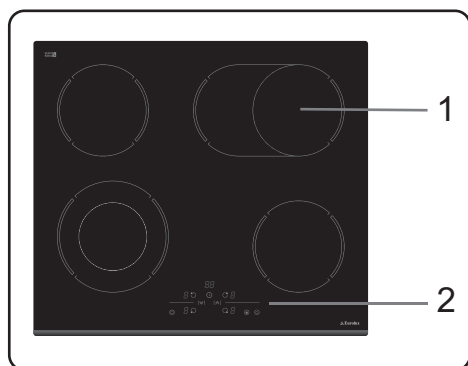

ECH4 TC4MAX FV

ECH4 TC4MAX FVW

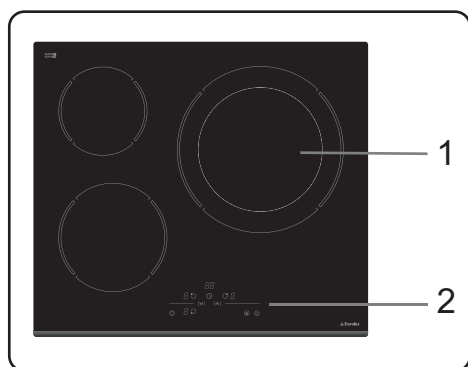

1. Керамический подогреватель
2. Панель управления

4. ЭКСПЛУАТАЦИЯ ИЗДЕЛИЯ

4.1. Элементы управления варочной панелью

Управление прибором осуществляется касанием кнопок, а выполнение функций подтверждается показаниями дисплеев и звуковыми сигналами.

ECH4 TC6 FV

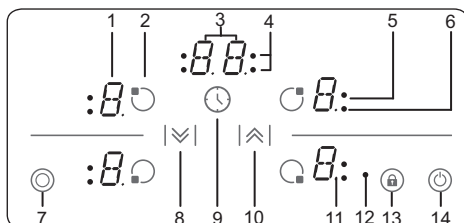

ECH4 TC4MAX FV

ECH4 TC4MAX FVW

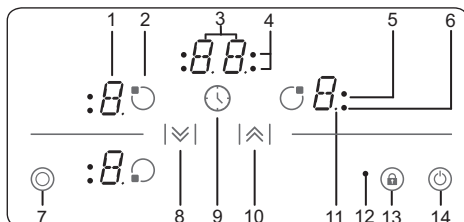

1. Дисплей нагревателя
2. Включение/выключение нагревателя
3. Дисплей таймера
4. Индикаторы зоны приготовления функции таймера
5. Индикатор двойной зоны нагрева
6. Индикатор одной зоны нагрева
7. Выбор двойной зоны нагрева
8. Настройка нагрева/уменьшение таймера
9. Включение/выключение таймера

10. Настройка нагрева/увеличение таймера
11. Десятичная точка
12. Индикатор блокировки кнопок
13. Блокировка кнопок
14. Вкл./Выкл.

Описания режимов		
Режим ожидания	Режим-S	На элементы управления варочной панелью подано питание от сети, а все дисплеи нагревателей выключены, либо включен дисплей остаточного тепла.
Режим работы	Режим-B	Как минимум на одном дисплее отображается уровень нагрева от „0“ до „9“.
Режим блокировки	Режим-VR	Элемент управления варочной панелью заблокирован.

Включение и выключение прибора

Если прибор находится в режиме ожидания, переключите его в режим работы путем нажатия кнопки «Вкл./Выкл.»  в течение как минимум 1 секунды. Звуковой сигнал зуммера обозначит успешное завершение операции.

На дисплеях всех нагревателей отобразится значок „0“, а все десятичные точки соответствующих нагревателей будут мигать (1 секунда вкл.; 1 секунда выкл.).

При отсутствии действий в течение 10 секунд дисплеи всех нагревателей отключатся.



Если дисплеи отключились, нагреватель перейдет в режим ожидания.

Если кнопка  нажата более 2 секунд (в режиме работы), прибор выключится и снова перейдет в режим ожидания.



Для отключения прибора можно в любой момент нажать кнопку , даже при одновременном нажатии других кнопок.

Если нагреватель все еще горячий, это будет отражено на соответствующем дисплее нагревателя значком „Н“.

Выбор нагревателя

При выборе одного нагревателя нажатием соответствующей кнопки „Включение/выключение нагревателя“  десятичная точка на дисплее нагревателя будет мигать. Для выбранного нагревателя можно задать уровень нагрева от 1 до 9 кнопками настройки нагрева  или .

Кнопки необходимо нажать в течение 3 секунд после выбора нагревателя, поскольку в противном случае функция выбора нагревателя будет сброшена, а десятичная точка настройки нагрева погаснет. При отсутствии действий в течение 10 секунд нагреватель вернется в режим ожидания.

Уровень нагрева всегда можно изменить нажатием кнопок  или . Регулировку можно выполнить в диапазоне от 1 до 9.

Каждое нажатие кнопок и каждое изменение дисплея сопровождаются звуковым сигналом.

Включение двойной зоны нагрева

Включение двойной зоны нагрева выполняется после выбора нужного нагревателя кнопкой . Это подтверждается сигналом зуммера.

Одновременно горит постоянным светом соответствующий индикатор двойной зоны нагрева. При каждом прикосновении к кнопке двойная зона нагрева либо включается, либо выключается.

Расширенную зону нагрева можно включить только после установки уровня нагрева 1-9 в основной зоне нагревателя.

Установка уровня приготовления с функцией быстрого нагрева и без нее

Все нагреватели оснащены функцией быстрого нагрева.

Если включена функция быстрого нагрева, нагреватель будет работать с максимальной мощностью в течение всего заданного периода нагревания.

Работа функции обозначается мигающим символом „А“, чередующимся со значением уровня нагрева (например, полсекунды „А“ и полсекунды „9“) на дисплее нагревателя. По завершении периода быстрого нагрева на дисплее будет показываться только уровень нагрева.

Если требуется быстрый нагрев, необходимо выбрать уровень 9, нажимая кнопку $|\sphericalangle|$, начиная с уровня 0. После установки уровня нагрева на 9 будут чередоваться „А“ и 9. Это означает, что в настоящий момент уровень 9 и быстрый нагрев активны.

Функцию быстрого нагрева можно отключить, нажимая кнопку $|\sphericalangle|$ до тех пор, пока не появится уровень нагрева „0“.

Если требуется быстрый нагрев, его можно включить, нажав кнопку $|\sphericalangle|$. Если уровень нагрева установлен в

значение 9. На дисплее нагрева мигает „А/9“.

Выключение отдельных нагревателей

Нагреватель можно выключить 3 следующими способами.

- Одновременное нажатие кнопок $|\sphericalangle|$ и $|\sphericalcap|$.
- Снижение уровня нагревания до „0“ нажатием кнопки $|\sphericalcap|$.
- Использование функции выключения соответствующего нагревателя с помощью таймера.

Одновременное нажатие кнопок $|\sphericalangle|$ и $|\sphericalcap|$

Выберите требуемый нагреватель кнопкой «Включить/выключить нагреватель» \odot . Будет мигать десятичная точка на соответствующем дисплее нагревателя. Для отключения нагревателя одновременно нажмите кнопки $|\sphericalangle|$ и $|\sphericalcap|$. Отключение нагревателя будет сопровождаться одиночным звуковым сигналом и отображением значения „0“ на дисплее нагревателя.

Если включен таймер выбранного нагревателя, на дисплее нагревателя и таймера отобразится значение „0“, а соответствующий индикатор зоны приготовления пищи и функция таймера выключатся.

Если нагреватель все еще горячий, это будет отражено значком „Н“ на дисплее уровня нагрева.

Снижение уровня нагрева до „0“ нажатием кнопки $|\sphericalcap|$

Нагреватель можно также выключить, уменьшив уровень нагревания до „0“. При этом погаснут десятичная точ-

ка нагревателя, индикатор соответствующей зоны приготовления пищи, дисплей таймера.

Если нагреватель все еще горячий, это будет отражено значком „Н“ на дисплее уровня нагрева.

Использование функции выключения соответствующего нагревателя с помощью таймера (если доступна)

По достижении нулевого значения таймер остановится. На дисплее соответствующего нагревателя отобразится значение „0“, а на дисплее таймера – значение „00“. Индикатор соответствующей зоны приготовления пищи погаснет.

Погаснет также назначенный индикатор выбора двойной/тройной зоны нагрева, если он был включен.

Кроме того, после остановки таймера прозвучит звуковой сигнал. Чтобы отключить звуковой сигнал таймера, нажмите любую кнопку.

Функция таймера

Таймер обеспечивает выполнение следующих функций:

Элемент управления может одновременно запускать все назначенные таймеры нагревателя и одновременно 1 таймер напоминания (который не связан с нагревателем).

Все таймеры можно использовать только в режиме В. Таймер нагревателя можно назначить только для активного нагревателя с установленным уровнем от 1 до 9. Таймер напоминания не зависит от какого-либо нагревателя.

Для использования обеих функций необходимо включить функцию тай-

мера нажатием кнопки „Включить/выключить таймер“ .

При первом нажатии на кнопку  после включения нагревателей элементы управления предлагают активировать таймер напоминания (ни один Индикатор зоны приготовления не мигает – они все либо включены, либо выключены).

При втором нажатии на кнопку  предлагается назначить таймер одному из активных нагревателей. Индикатор зоны приготовления будет вспыхивать.

При следующем нажатии на кнопку  предлагается назначить таймер, расположенный следующим в направлении по часовой стрелке, следующему активному нагревателю. И так далее...

Таймер напоминания

Вне зависимости от того, включен нагреватель или нет, таймером напоминания можно управлять нажатием кнопки . Отображается „00“ и показывает, что таймер активен. Точка на дисплее таймера указывает на то, что $|\wedge|$ и $|\vee|$ теперь могут использоваться для установки значения таймера.

Таймер напоминания можно выбрать, когда все индикаторы зоны приготовления включены или выключены (ни один индикатор зоны приготовления не мигает).

Значение таймера можно установить с помощью кнопок $|\wedge|$ и $|\vee|$. После установки таймер напоминания начинает обратный отсчет.

Таймер напоминания не отключится при выключении прибора или активизации функции блокировки нажатия

кнопку. Он будет продолжать обратный отсчет до его полного истечения. Когда значение таймера достигнет „00“, прозвучит звуковой сигнал. Для выключения звукового сигнала нажмите любую кнопку.

Таймер нагревателя

Таймеры можно назначить только для активных нагревателей (уровень нагревателя должен быть от 1 до 9). При однократном нажатии  активируется таймер напоминания, при повторном нажатии  таймер назначается активному нагревателю. На это указывает соответствующий мигающий индикатор зоны приготовления. Третье нажатие кнопки  после активации первого таймера нагревателя включает таймер для следующего активного нагревателя по часовой стрелке. На это указывает соответствующий мигающий индикатор зоны приготовления. Нажимая  и , можно задать значение таймера для активного нагревателя.



На таймер для нагревателя, который был установлен первым, указывает активность индикатора соответствующей зоны приготовления. При следующем нажатии кнопки  можно назначить таймеры для других включенных нагревателей. Через 10 секунд после последней операции дисплей таймера переключится на таймер, время работы которого истечет первым. Количество работающих таймеров можно определить по количеству постоянно горящих индикаторов зон приготовления.

Для отображения значений времени таймера нагревателя и таймера напоминания служит кнопка ; индикатор зоны приготовления соответствующего таймера будет мигать. Если ни один индикатор зоны приготовления не мигает, на дисплее таймера отображается время, заданное для таймера напоминания.

Если ни один индикатор зоны приготовления не мигает, на дисплее таймера отображается время, заданное для таймера напоминания.

Все таймеры нагревателей можно выключить, переведя прибор в режим S с помощью кнопки ; тем не менее, это не затронет таймер напоминания, который продолжит обратный отсчет времени.

Для выключения таймера в режиме работы сначала необходимо выбрать таймер, нажимая кнопку «Включение/выключение таймера» до тех пор, пока требуемый таймер не отобразится на дисплее таймера. Затем его можно выключить 2 следующими способами.

- Уменьшение значения нажатием кнопки  до тех пор, пока на дисплее таймера не отобразится значение „00“.
- Одновременно нажмите кнопки  и  в течение 0,5 секунды так, чтобы на дисплее таймера отобразилось значение „00“.

Когда таймер достигнет „00“, уровень соответствующего нагревателя снизится до „0“. Окончание отсчета таймера нагревателя или таймера напоминания сопровождается звуковым сигналом.

Чтобы отключить звуковой сигнал, нажмите любую кнопку.

Функция блокировки кнопок

Функция блокировки кнопок используется для установки безопасного режима работы прибора и используется только в режиме работы (режим B). Функция блокировки включается по-

сле нажатия кнопки блокировки кнопок (🔒) в течение более 2 секунд. Эта операция подтверждается звуковым сигналом. Будет также мигать индикатор блокировки кнопок, указывая на блокировку нагревателя.

Если нагреватель заблокирован, можно будет только выключить прибор нажатием (🔌). Все остальные кнопки будут заблокированы и ими не удастся внести какие-либо изменения. Если в режиме блокировки нажать любую другую кнопку, раздастся звуковой сигнал и замигает индикатор блокировки кнопок.

Доступно только отключение прибора нажатием (🔌). Если прибор выключен, его не удастся перезапустить без снятия блокировки.

Блокировка от детей

Функция блокировки от детей предназначена для блокировки прибора с использованием усложненного многоступенчатого процесса. Блокировка от детей (и разблокировка) доступна только в режиме S.

Сначала необходимо нажать кнопку (🔌) до тех пор, пока не раздастся звуковой сигнал, затем следует одновременно нажать кнопки |↗| и |↘| в течение не менее 0,5 секунды, но не более 1 секунды. После этого коснитесь |↗|, чтобы включить блокировку от детей.

Блокировка будет подтверждена отображением „L“ на дисплеях всех нагревателей.

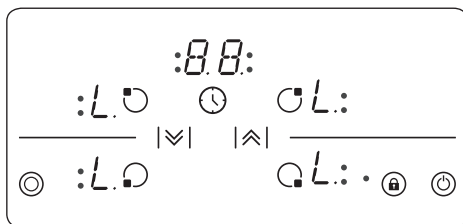

Если таймер напоминания продолжает работать, этот процесс продлится до достижения значения „00“, после чего раздастся звуковой сигнал. После подтверждения завершения времени работы таймера прибор будет полностью заблокирован. На заблокированном приборе не удастся нажать ни одну из кнопок.

Для отключения блокировки от детей нажимайте |↗| до звукового сигнала зуммера. Затем одновременно нажмите кнопки |↗| и |↘| в течение не менее 0,5 секунд, после чего нажмите только кнопку |↘|. В качестве подтверждения успешной разблокировки символ „L“ больше не будет отображаться.

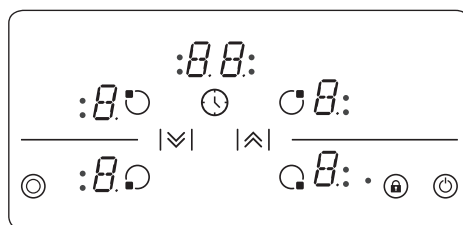

Функции защиты сенсорных элементов управления

Во избежание непреднамеренной эксплуатации доступны следующие функции защиты.

Функция защитного отключения сенсора

Во избежание нежелательного срабатывания кнопки предусмотрен кнопочный контроль. В случае если нажатие какой-либо кнопки длится более 12 секунд, раздается звуковой сигнал, свидетельствующий о неправильной работе (кнопка прижата посудой или другим предметом, неисправность сенсора и т. д.), и прибор отключается.

Функция защитного отключения переключает варочную панель в режим S. На всех дисплеях нагревателей отобразится мигающий символ „F“.

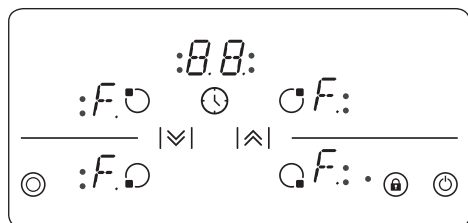

При наличии остаточного тепла, на всех остальных дисплеях нагревателей отобразится „H“.

Затем элемент управления варочной панелью перейдет в режим S.

Одновременно с этим раздается звуковой сигнал. Через 10 минут зуммер отключится.

После восстановления правильной эксплуатации подача визуального и звукового сигналов прекратится.

Отключение при перегреве

В связи с тем, что элементы управления располагаются очень близко к нагревателю посередине переднего элемента варочной панели, может случиться, что функция защитного отключения сенсора не зафиксирует

то, что посуда размещена неправильно, и варочная панель нагревается до очень высокой температуры. Из-за этого касание стекла и кнопок может быть опасным.

Во избежание повреждения элемента управления варочной панелью в течение всего времени производится контроль температуры и при возникновении опасности перегрева прибор отключается.

На это будет указывать символ „t“ на дисплее нагревателя, отображающийся до тех пор, пока температура не снизится.

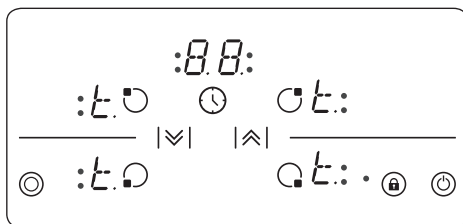

При снижении температуры символ „t“ на дисплее нагревателя исчезнет, а блок управления варочной панелью вернется в режим S. Это означает, что можно снова включить прибор, нажав кнопку ⏻.

Ограничение времени работы

Блок управления варочной панелью имеет ограничение по времени работы. Если настройка нагрева для нагревателя не менялась в течение определенного времени, то нагреватель отключится автоматически. В течение 10 секунд будет отображаться символ „0“; может присутствовать остаточное тепло. Предельное значение времени работы зависит от выбранной настройки нагрева.

Выбранный уровень мощности	МАКС. ВРЕМЯ РАБОТЫ (в часах)
1	10
2	5
3	5
4	4
5	3
6	2
7	2
8	2
9	1

После автоматического выключения нагревателя, как описано выше, он снова готов к использованию, и для данной настройки нагрева применяется максимальное время работы.

Функции остаточного тепла

После приготовления пищи на стеклокерамической поверхности сохраняется некоторое количество тепла, которое называют остаточным теплом. Прибор может ориентировочно определить насколько горячим является стекло. Если расчетная температура превышает $+60^{\circ}\text{C}$, то это будет показываться на соответствующем дисплее нагревателя даже в случае выключения прибора, пока расчетная температура не опустится ниже $+60^{\circ}\text{C}$.

Индикатор остаточного тепла имеет самую низкую степень приоритетности, и поверх его данных отображаются любые другие значения дисплея, в частности, связанные с функцией защитного отключения и отображением кодов ошибок. Если после прерывания подачи питания на варочную панель подается напряжение, индикатор остаточ-

ного тепла на дисплее будет мигать. Если у нагревателя было остаточное тепло с температурой, превышающей $+60^{\circ}\text{C}$, перед прерыванием питания, то дисплей будет мигать, если сохраняется остаточное тепло, или пока не будет выбрана еще одна операция приготовления на нагревателе.

Полезные советы



Важно! При эксплуатации керамических нагревателей с повышенными настройками нагрева можно наблюдать включение и отключение зон нагрева. Это срабатывает предохранительное устройство, защищающее стекло от перегрева. Это является нормальным при достижении высоких температур, не приводит к повреждению варочной панели и почти не вызывает задержки во времени приготовления.



ПРЕДУПРЕЖДЕНИЕ!

- Запрещается включать варочную панель, предварительно не установив на зону приготовления кастрюлю.
- Пользуйтесь только кастрюлями с плоским и достаточно толстым дном.
- Устанавливайте на варочную панель кастрюлю только с сухим дном.
- При эксплуатации зоны приготовления очень важно правильно расположить кастрюлю по центру зоны.
- В целях экономии энергии запрещается использовать кастрюлю с диаметром, отличным от используемой электроконфорки.

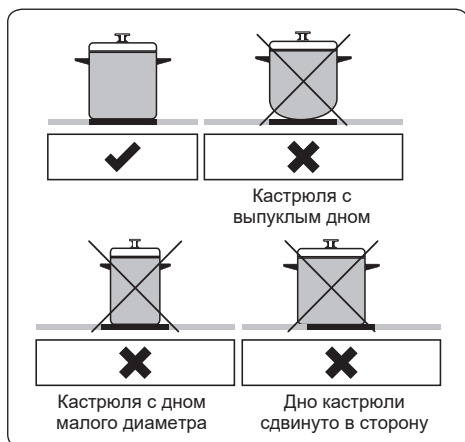

- Запрещается использовать кастрюли с грубым дном, потому что они могут поцарапать стеклокерамическую поверхность.
- По возможности всегда накрывайте кастрюли крышкой, чтобы избежать потери тепла.
- Во время эксплуатации прибора открытые наружные поверхности могут нагреваться. Во время работы не подпускайте детей и животных к варочной панели до ее полного остывания после использования.
- В случае обнаружения трещины в плите ее необходимо немедленно отключить, и привлечь для ее замены уполномоченный обслуживающий персонал.

4.2. Принадлежности

Скребок для стеклокерамической поверхности

Всегда используйте скребок для очистки поверхности перед использованием химических чистящих средств. Это идеальный способ удаления даже самых маленьких загрязнений с поверхности, а также удаление за-

грязней с горячей зоны нагрева до их горения.

ВНИМАНИЕ: Будьте осторожны при использовании скребка. Его лезвие может привести к травмам!

Если вы используете скребок неправильно, лезвие может сломаться. Если это произойдет, не пытайтесь извлечь деталь руками, осторожно используйте плоскогубцы или нож с тонким лезвием. (См. Рис. 1)



Рис. 1

Используйте только лезвие скребка на керамической поверхности, избегая контакта его тела с поверхностью, так как это может поцарапать ее.

Используйте лезвие скребка только если оно в идеальном состоянии. Замените лезвие немедленно, если его целостность повреждена каким-либо образом.

Когда вы закончите с лезвием, уберите его и зафиксируйте его. (См. Рис. 2)

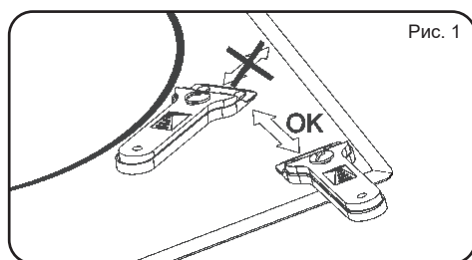



Рис. 2

5. ЧИСТКА И УХОД

Чистка

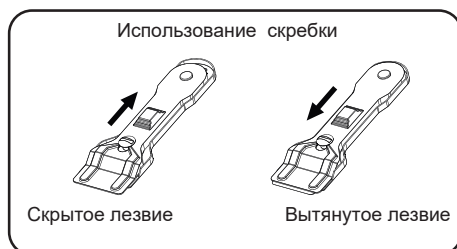
 **ВНИМАНИЕ!** Перед чисткой устройства отключите его и дайте ему остыть.

Общие указания

- Прежде чем использовать чистящие средства для чистки бытового прибора, проверьте, подходят ли они, и рекомендованы ли они производителем.
- Пользуйтесь эмульсионными или жидкими чистящими средствами, не содержащими твердых частиц. Не используйте щелочные (вызывающие коррозию) эмульсии, абразивные чистящие порошки, жесткие проволочные мочалки или острые инструменты, так как они могут повредить варочные поверхности.

 Не используйте чистящие вещества, содержащие абразивные частицы, которые могут поцарапать стеклянные, эмалированные и/или окрашенные детали вашего бытового прибора.

- Если какие-либо жидкости переливаются через край, немедленно очистите потеки во избежание повреждения деталей устройства.

 Не пользуйтесь пароочистителями для очистки частей прибора.

Чистка стеклокерамики

Стеклокерамика может выдерживать тяжелую посуду, но при ударе острым предметом может разбиться.

 **ВНИМАНИЕ!** Керамические варочные поверхности - если поверхность треснула, то во избежание возможности поражения электрическим током отключите прибор и обратитесь в сервисную службу.

- Для очистки стеклокерамики используйте эмульсионные или жидкие моющие средства, после чего тщательно осушите поверхности, протерев их сухой тканью.

 Не применяйте чистящие средства, предназначенные для стальных поверхностей, поскольку они могут повредить стекло.

- Если в основании или покрытиях посуды используются вещества с низкой температурой плавления, то они могут повредить стеклокерамическую варочную панель. Если пластмасса, оловянная фольга, сахар или сладкие продукты попали на горячую стеклокерамическую варочную панель, то очистите горячую поверхность, как можно быстрее и безопаснее. Если эти вещества расплавятся, то они могут повредить стеклокерамическую варочную панель. Когда Вы готовите очень сладкие продукты, такие как варенье, то, по возможности, заблаговременно нанесите слой соответствующего защитного средства.

- Пыль на поверхности следует стирать влажной тканью.

- Какие-либо изменения цвета стеклокерамики не влияют на структуру или долговечность керамики и не вызваны изменениями в материале.

Изменения цвета стеклокерамики могут происходить по ряду причин:

1. Пролившаяся пища не счищена с поверхности.
2. Использование неподходящей посуды на варочной панели может повредить поверхность и привести к растрескиванию стекла.

Чистка частей из нержавеющей стали (если имеются)

- Регулярно очищайте в вашем приборе детали из нержавеющей стали.
- Протирайте детали из нержавеющей стали мягкой тканью, смоченной только водой. Затем тщательно осушите их, протерев их сухой тканью.

 Не промывайте детали из нержавеющей стали, пока они еще горячие после приготовления пищи.

 Не оставляйте на деталях из нержавеющей стали уксус, кофе, молоко, соль, воду, лимонный или томатный сок на длительное время.

6. ПОИСК И УСТРАНЕНИЕ НЕИСПРАВНОСТЕЙ, ТРАНСПОРТИРОВКА

6.1. Поиск и устранение неисправностей

Если после проверки источников этих основных неисправностей проблема с вашим прибором по-прежнему остается, свяжитесь с лицом авторизованного сервисного персонала или квалифицированным техническим специалистом.

Неисправность	Возможная причина	Устранение
Индикация на панели управления варочной панели отсутствует. Варочная панель или зоны приготовления не включаются.	Отсутствует питание от источника.	Проверьте предохранитель в домашнем щитке, через который питается прибор. Проверьте, не отключилось ли питание, пытаясь включить другие электронные приборы.
Варочная поверхность в работе, но ее выключатели не действуют; на всех индикаторах мигает «F».	Кнопки управления залиты жидкостью или на них лежит какой-то предмет.	Просушите кнопки или уберите предмет.
Варочная поверхность в работе, но ее выключатели не действуют.	Одна из зон варки включена слишком долго.	Зоной варки можно пользоваться, включив ее снова.
Кнопки управления на варочной панели не работают, а светодиод блокировки от детей светится.	Включена блокировка от детей.	Отключите блокировку от детей.

6.2. Транспортировка

Если необходимо транспортировать изделие, используйте оригинальную упаковку изделия и перевозите его в оригинальной таре. Соблюдайте требования знаков, нанесенных на упаковке. Во избежание повреждения при транспортировке обмотайте липкой лентой все отделенные части изделия.

Если у вас нет оригинальной упаковки, подготовьте коробку для транспортировки, чтобы прибор, особенно его внешние поверхности, был защищен от внешних опасных воздействий.

7. ТЕХНИЧЕСКИЕ ДАННЫЕ

7.1. Таблица энергоэффективности

Бренд			
Модель		ЕСН4 ТС6 FV	ЕСН4 ТС4МАХ FV ЕСН4 ТС4МАХ FVW
Тип варочной панели		Электричество	Электричество
Число варочных зон		4 (2 двойные зоны)	3 (1 двойная зона)
Нагревательная технология – 1		Лучистый	Лучистый
Диаметр варочной зоны – 1	см	Ø14,5	Ø14,5
Потребление энергии – 1	Wh/kg	192,0	192,0
Нагревательная технология – 2		Лучистый	Лучистый
Диаметр варочной зоны – 2	см	Ø14,5	Ø18,0
Потребление энергии – 2	Wh/kg	192,0	192,0
Нагревательная технология – 3		Лучистый	Лучистый
Диаметр варочной зоны – 3	см	Ø18,0	Ø 29,0
Потребление энергии – 3	Wh/kg	191,0	191,0
Нагревательная технология – 4		Лучистый	
Диаметр варочной зоны – 4	см	15,5x26,0	
Потребление энергии – 4	Wh/kg	190,0	
Энергопотребление варочной панели		Wh/kg	191,3
Варочная панель соответствует EN 60350-2			191,7
Советы по энергосбережению			
<p>Варочная панель</p> <ul style="list-style-type: none"> – Используйте домашнюю утварь с плоским основанием. – Используйте домашнюю утварь подходящего размера. – Используйте домашнюю утварь с крышками. – Минимизируйте количество жидкостей или жиров. – Уменьшите настройку при кипячении жидкости. 			



Lined writing area consisting of 24 horizontal lines.

LEKS GROUP

BG

Централен офис – Ботевград: тел.: 0723/68 830, бул. Цар Освободител 28
София: 02/963 33 20, 963 33 80, ж.к. Сухата река, бл. 49, **Пловдив:** тел.: 032/633 778, ул. Цар Асен 32
Варна: тел.: 052/504 634, ул. Перла 10, **Бургас:** тел.: 056/700 103, к-с Славейков бл. 160, вх. А
Русе: тел.: 082/872 717, ул. Рила 40, **Благовград:** тел.: 073/832 782, к-с Парангалица,
Видин: тел.: 094/600 209, ул. Цар Александър II, к-с Съединение, бл. 12

BEOLEKS

SRB

Novi Beograd: 011/ 31 33 598; 011/ 31 33 597
Bul. Arsenija Čarnojevića 66

SKOLEKS

MK

Општина Илинден: 02/ 32 39 777, ул. 36; бр. 20
Тетово: 044/ 337 919, Ул. Видое Смилевски Бато, бр. 21А, лок.1

PRILEKS

RKS

Prishtinë: тел.: 038 60 22 02, Magjistrалja Prishtinë-Gjilan km 2-të