

Eurolux

Your Style...Your Life



Витрокерамичен плот

Staklokeramička ploča

Стакло керамичка плоча

BG ИНСТРУКЦИИ ЗА ЕКСПЛОАТАЦИЯ

SRB UPUTSTVO ZA UPOTREBU

MK УПАТСТВО ЗА УПОТРЕБА

POSTOVANI KORISNICI

Zahvaljujemo vam sto ste izabrali nas proizvod, sinonim za kvalitet i sigurnost. Nadamo se dace isti da odgovori vasim potrebama i zahtevima. Kada god smo vam potrebni ne dvoumite se potrazite nas. Mi cemo uvek biti uz vas kada god vam je potrebno za saradnju i za pruzanje svih potrebnih informacija vezanih za proizvode **EUROLUX**.

1. VAŽNO

Sve operacije koje se odnose na povezivanje instalacije mora da sprovede kvalifikovana osoba, u saglasnosti sa postojećim bezbednosnim odredbama. Ovaj priručnik za uputstvo odnosi se za različite modele staklokeramičkih ploča. Trebate pratiti samo uputstva potrebna za Vaš model.

2. UPUTSTVO ZA TEHNIČARA KOJI INSTALIRA JEDINICU

2.1. Instalacija

Kada budete sekli radnu površinu da bi ste smestili ploču, pratite mere date u slici 1. Isečeni delovi na radnoj površini moraju biti zapečaćeni i zaštićeni od toplote i vlage pomoću odgovarajućeg agensa za zaptivanje. Važno: Ako se jedinica ne instalira iznad rerne ili kontrolne ploče, nego iznad kuhinjskog dela (na pr. Fioke), potrebno je da obezbedite sloj sa dimenzijama od minimum rastojanja 100mm od dna ploče. Bilo kakve potporne gredice koje se nalaze na mestima gde treba da se postavi jedinica treba da budu odstanjene. Npostavljajte jedinicu ako nije savršeno ravna podloga. Zbog toga što se povećava rizik da se ista polomi. Pre instalacije proverite dali je izolirajuća traka pravilno nameštena. Namestite jedinicu i fiksirajte je pomoću zavrtnja na žabicama (**slika 3**). Izbegavajte ulazak tečnost između jedinice i radne površine zbog mogućeg kontakta sa električnim delovima same jedinice ili sa rernom koja je ispod nje. Ako je potrebno upotrebite druge elemente za zaptivanje. U odnosu na bezbednost, rizik od požara ova jedinica se računa kao tip **Y**. Jedinice ovog tipa mogu da budu instalirane tako što njihov zadnji rub i jedan od straničnih rubova su u blizini zida ili na strani nekog elementa nameštaja sa bilo kojom visinom. Preostali rubovi moraju biti u blizini sa elementima nameštaja ili jedinicu sa istom visinom kao i sama ploča. (**slika 2**)

2.2. ELEKTRIČNA INSTALACIJA (SI. 4)

Električno povezivanje mora da sprovede visoko kvalifikovana osoba koja mora da radi u saglasnosti sa postojećim bezbednosnim odredbama. Ako je ploča povezana sa drugim električnim aparatima (kontrolna ploča, rerna, aspirator itd), morate konsultovati priručnik za uputstvo korišćenja tog aparata kada vršite instalaciju. Višepolni prekidač sa otvorom između kontakata od najmanje 3mm mora se instalirati između elektro napajanja i aparata. Uzemjenje (žuto-zeleno) nesme biti prekinuto od ovog prekidača elektro instalirane ploče bez kontrolne ploče sa posebnom kontrolnim jedinicom: - uz pomoć kontakta povežite otporne žice ploče sa električnim konektorom rerne ili sa kontrolnom pločom, prateći uputstva data u datom priručniku. Mehaničko povezivanje (univerzalna spojka) na ploči sa daljinskom kontrolnom jedinicom (**slika 6**): Povežite i blokirajte univerzalne spojnice sa jediničnim otpornicima na ploči sa mehaničkim spojnica na rerni ili na kontrolnoj ploči, prateći uputstva data u priručniku.

Važno: Kada radite servisiranje ili održavate jedinicu uvek isključite prvo napajanje.

Proizvođač ne prihvata odgovornost za štetu načinjenu od nepravilnog praćenja uputstva data u priručniku, od nepravilne, netačne i nerazumne upotrebe same jedinice.

3. UPUTSTVA ZA KORISNIKA

3.1. UPOTREBA

PAŽNJA: Nakon što je uključena staklena površina sa zagreva. Zato Vam preporučujemo veliku pažnju posebno u prisustvu dece kojoj se nesme dozvoliti da koriste uređaj.

U slučaju pojave naprslina u staklu uređaj isključite odmah. Staklokeramička ploča se nesme koristiti kao radna površina. Nepripremajte hranu zavijenu u aluminijumsku foliju direktno na površini za kuvanje. Nikad neostavljajte ploču uključenu bez sudova na njoj. Pojedine zone na ploči označene su sa dizajnom stakla. Postavljajte sudove iznad odgovarajućih veličina grejnih zona. Izaberite potrebnu temperaturu zagrejanosti pomoću kontrolnih dugmića.

Instrukcije za eksploataciju ploče sa ručnim upravljanjem

Dugmadi za uključivanje određenih grejnih zona su postavljeni u kontrolnoj zoni ploče.

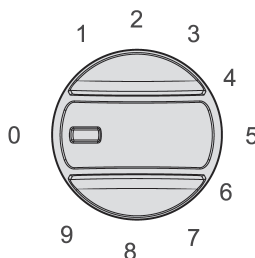

- Uključivanje zona za kuvanje

Okrenite dugme na izabranu zonu za kuvanje do postizanja željene moćnosti, veće cifra označava produženi rad grejnog elementa i zbog toga veću temperaturu.
Proširena zona (ako ima takvu):

Za uključivanje proširene zone okrenite odnosno dugme do pozicije © u smeru strelice sata dok ne čujete zvuk i nakon toga pozicionirajte željeni nivo moćnosti. Za isključavanje proširene zone isključite grejni element i nakon toga okrenite dugme na željenu poziciju.

Isključivanje zone za kuvanje:

Za da isključite grejni element okrenite dugmad na poziciju „0“.
Napomena:

Osim osnovne signalne lampe postoje i lampice za predupređivanje za zaostalu temperaturu na kontrolnom panelu. One ostaju svetleće nakon što je isključen grejni element, dok temperatura odnosne zone za kuvanje nije spala do oko 50° stepeni.

VAŽNO: Ploče sa dugmićima na dodir imaju bezbednosne uređaje. Ako se pritisne 1 od više dugmadi istovremeno ili ako se dugme pritisne neprekidno 15 sec. Ploča će se isključiti i displej će pokazati E. Ako se ovo desi napravite sledeće: odstranite sve predmete ili nečistoću od kontrolnog dela. Uključite ploču ponovo na dugme 0/1.

3.2. INDIKATORSKE SIJALICE

Indikatorska sijalica  pokazuje:
- da je barem 1 zona uključena.

Indikatorska sijalica za indikatorsku toplotu  pokazuje:
- da je određena zona isključena ali je još uvek topla;
- koja je zona uključena da se ne koristi pogrešna zona.

Upozorenje:

Ploča je podvrgnuta pažljivim i temeljnim testiranjima i načinjena je od kvalitetnog materijala. Ipak u slučaju problema indikatorskog osvetljenja visoke temperature neće biti prikazane.

3.3. SUDOVI ZA KUVANJE (SI. 7)

Možete koristiti staklene, porculanske sudove i tave umesto čeličnih, samo ako one imaju ravno dno. Preporučuje se da koristite tave sa prečnikom sličnim sa prečnikom zona za kuvanje. Nekoristite sudove koji su manji od zona.

3.4. BEZBEDNOSNE MERE

Ako koristite neodgovarajuće sudove za kuvanje bezbednosni termostat će deaktivirati zonu pre nego ona dostigne potrebnu temperaturu, a kuvanje će biti duže sa gubljenjem energije. Savetujemo Vam da pokopite sudove dok kuvate, tako će te uštedeti energiju. Uvek isključite na „0“ kada završite kuvanje.

3.5. ČIŠĆENJE

Nakon upotrebe kad se ploča ohladi očistite je temeljno zato što čak i male mrlje nečistoće teško se čiste ako ponovo koristite ploču. Nekoristite abrazivna sredstva, sundere ili prah za čišćenje. One mogu izgubiti površinu stakla. Ne koristite sprejeve za čišćenje rerni. Oni mogu biti agresivni za staklenu površinu. Male mrlje nečistoće mogu da se odstrane vodom, nakon toga staklo treba osušiti. Sapunaste mrlje treba da se očiste vodom. Kalcijumove naslage stvorene zbog tečnosti koje ključaju treba da ih odstranite sa sirčetom ili limunovim sokom ili normalnim kalcijumovim odstranjivačem. Zakorelu nečistoću trebata odstraniti sa specijalnim sredstvima. Uvek očistite preostali detergent, on može biti štetan kada zonu ponovo zagrevate. Za teško zakorelu nečistoću preporučuje se metalnim nožem koji su dostupni na tržištu (marketi za belu tehniku, uradi sam prodavnice itd.).

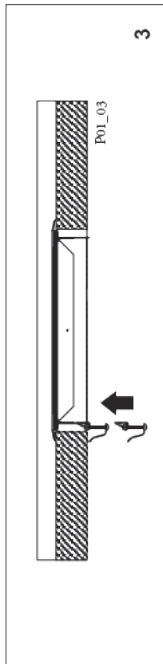
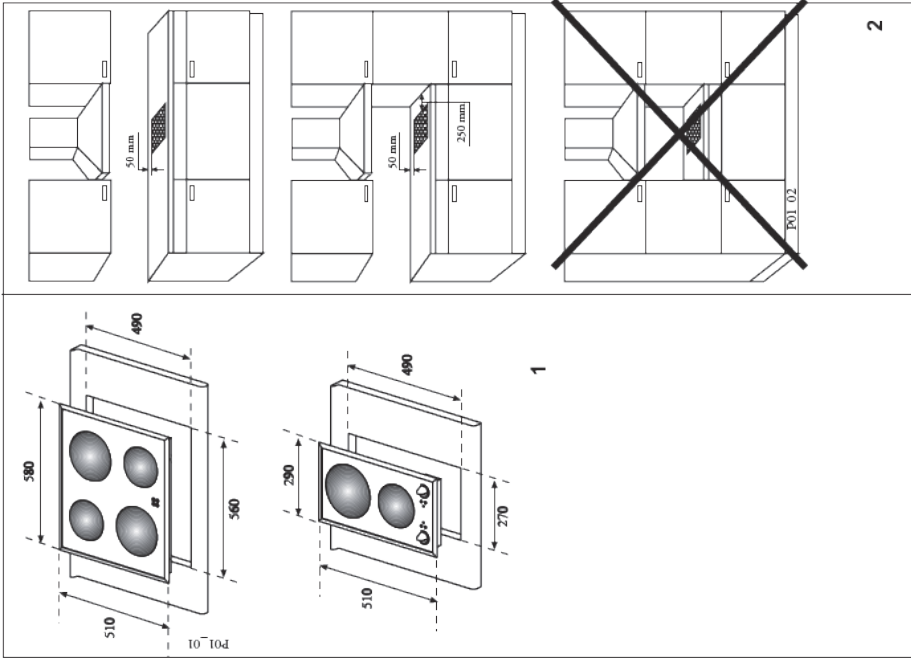

3

TC - PM

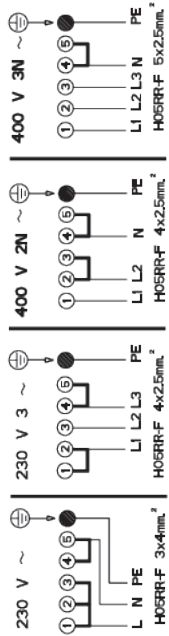

CM

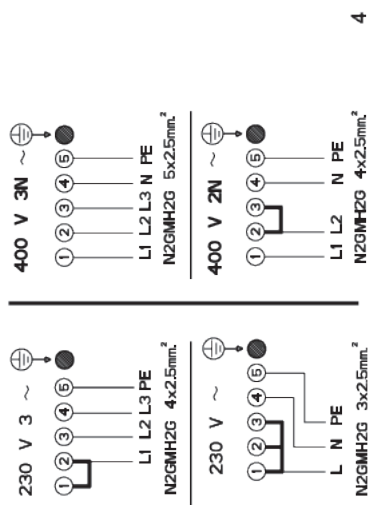

4

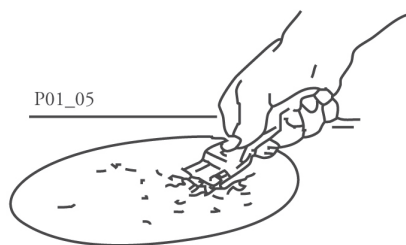

P01_05

5

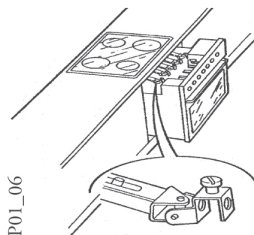

P01_06

6

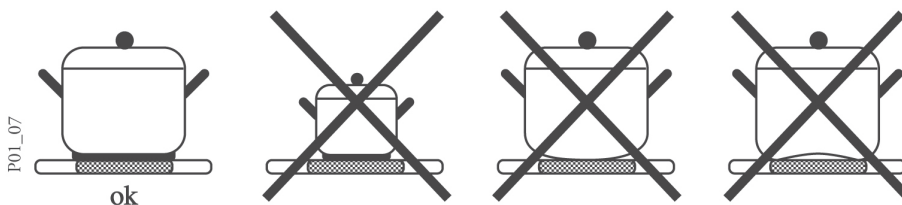

P01_07

ok

7

Simbol  na proizvodu, ili na dokumentima koja prate proizvod, označava da ovaj proizvod ne sme biti tretiran kao kućni otpad već se mora odneti na odgovarajuće mesto na kome se vrši reciklaža električne i elektronske opreme. Odlaganje se mora vršiti u skladu sa lokalnim propisima o zaštiti životne sredine koji se tiču odlaganja otpada.

LEKS GROUP**BG**

София: 02/963 33 20, 963 33 80, бул. Арсеналски 105, Пловдив: тел.: 032/633 778, ул. Цар Асен 30,
Варна: тел.: 052/504 634, бул. Вл. Варненчик 277, Бургас: тел.: 056/841 475, ул. Фердинандова 77
Русе: тел.: 082/872 717, ул. Борисова 84, Плевен: тел.: 064/833 172, ул. Данаил Попов 4,
Велико Търново: тел.: 062/603 883, бул. България 26, Благоевград: тел.: 073/832 782, к-с Парангалица,
Видин: тел.: 094/600 209, ул. Цар Александър II, к-с Съединение, бл. 12

BEOLEKS**SRB**

Novi Beograd: 011/ 31 33 598; 011/ 31 33 597; 011/ 31 33 264; 011/ 31 33 826
Bul. Arsenija čamojevića 66

SKOLEKS**MK**

Скопије: 02/ 322 75 80, ул. Народен Фронт Б-2, Кавадарци: 043/ 412 551, ул. Шишка Б.Б,
Битола: 047/ 242 885, ул. Прилепска 56, Тетово: 044/ 337 919, ул. Илинденска Б.Б
Струмица : 034 / 320 551, ул. Гоце Делчев бр.65