

ВИТРОКЕРАМИЧЕН ПЛОТ СЪС СЕНЗОРЕН КОНТРОЛ

КЕРАМИЧКАТА ПЛОТНА НА СЕНЗОРЕН ДОПИР

ODRŽAVANJE KERAMIČKE PLOČE SA SENZORSKIM (TOUCH) KONTROLAMA

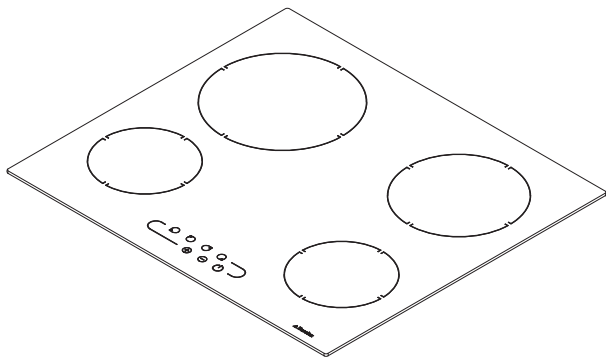

PVS TC4

BG ИНСТРУКЦИИ ЗА ЕКСПЛОАТАЦИЯ

MK УПАТСТВО ЗА УПОТРЕБА

SRB UPUTSTVO ZA UPOTREBU

Почитувани Клиенти

Ви благодариме што го одбравте наш производ Eurolux, еден престижен бренд, синоним за квалитет и сигурност. Се надеваме дека ќе одговори на вашите потреби. Доколку внимателно ги следите препораките од упатството, вашиот аспиратор ќе остане ефикасен. Не се двоумете да ни се обратите. Ние сме веднаш до вас за да ви дадеме корисна информација за сите производи на брендот Eurolux.

ПРЕЗЕНТАЦИЈА

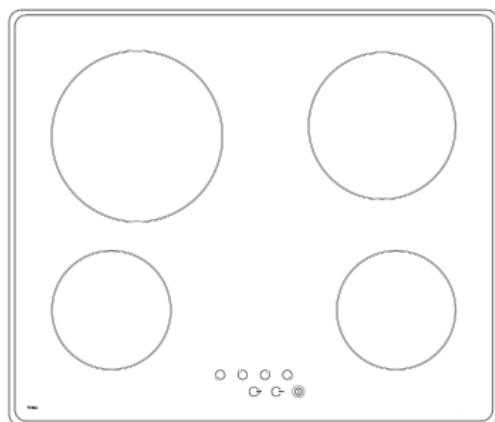

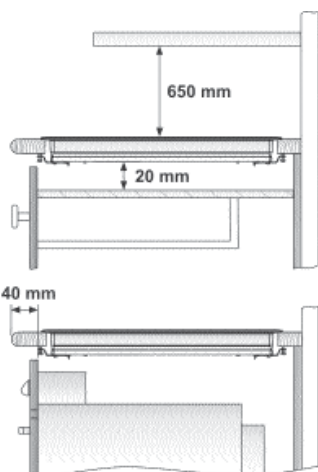
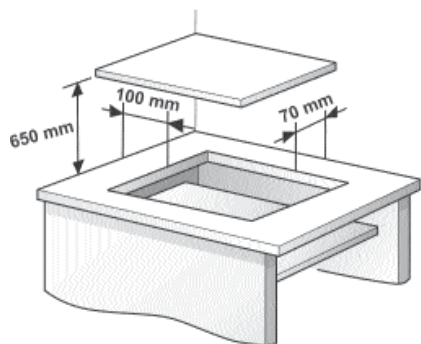
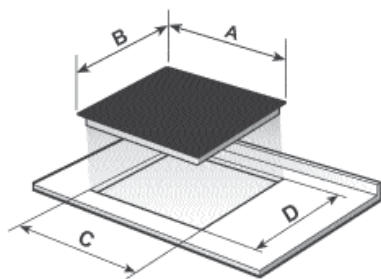
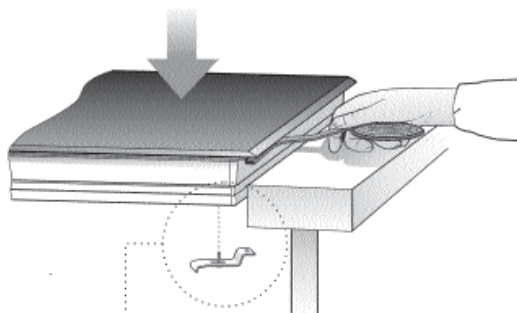
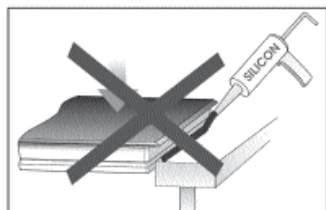



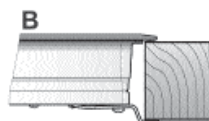
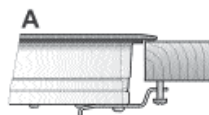



МК**МОНТИРАЊЕ****Фурна**

	A	B	C	D
	600	510	560	490
	600	435	580	415



Единици во мм

БЕЗБЕДНОСНИ ПРЕДУПРЕДУВАЊА:

-  Доколку керамичкото стакло се скрши или напукне, веднаш исклучете го од струја за да не дојде до електричен шок.
-  Овој уред не е наменет да работи со надворешен тајмер (кој не е вграден во уредот) или на контролен систем со далечинско управување.
-  Не чистете го уредот со параа.
-  Уредот и достапните делови се загреваат при работа. Не допирајте ги грејните елементи. Децата помали од 8 години не смеат да се доближуваат до уред, освен ако не се под надзор.
-  Овој уред може да го користат деца постари од 8 години, лица со намалени ментални, физички способности или лица без искуство САМО доколку истите лица се под надзор и им се даваат соодветни упатства за работа на уредот поради опасноста при неправилна употреба. Чистењето и одржувањето на уредот исто така мора да биде под надзор на одговорни лица.
-  Деца не смеат да си играат со уредот.
-  **А Предупредување.** Кога готвите со масло, секогаш бидете присутни, во спротивно може да дојде до пожар, бидејќи маслото лесно може да се запали. Никогаш не гаснете пожар со вода. Во случај на пожар, исклучете го уредот од струја и покријте го пламенот со капак, со чинија или кебе.
-  Не чувајте предмети на површината каде се готви. Постои опасност од пожар.

МОНТИРАЊЕ

МОНТИРАЊЕ НА ФИОКА ЗА ПРИБОР

Доколку сакате да наместите елемент или фиока за прибор под плотната, мора да се стави плоча одделно меѓу двата елементи. На тој начин се заштитуваат од високата температура на плотната.

Плочата мора да се намести 20 мм под долниот дел на апаратот.

ЕЛЕКТРИЧНО ПОВРЗУВАЊЕ

Пред да го поврзете апаратот во струјното коло, проверете дали напонот и фреквенцијата се согласуваат со истите вредности кои се дадени на табелата, која се наоѓа под апаратот, и на Гарантниот лист или на листот со технички податоци, кој мора да се чува заедно со прирачникот се додека се користи апаратот.

Електричното поврзување ќе се спроведе преку двополен струен прекинувач или приклучник, во согласност со струјата на растојание од минимум 3мм меѓу контактите. На овој начин се овозможува исклучување во случај на итност и чистење на апаратот.

Само EUROLUX официјалната техничка служба може да го поправа уредот, вклучувајќи и замена на кабелот.

Внимавајте доводниот кабел да не дојде до контакт со уредот или фурната, доколку е монтиран во истата единица.

ПРЕДУПРЕДУВАЊЕ:

Електричното поврзување мора да биде со соодветно заземјување, во согласност со локалните закона за струја, во спротивно уредот може да не работи правилно.

 Невообичаено високиот напон може да го оштети контролниот систем (како и со секој друг апарат).



Гарантниот лист и техничките податоци мора да се чуваат заедно со прирачникот за упатства се додека го користете уредот. Овие документи содржат важни технички податоци.

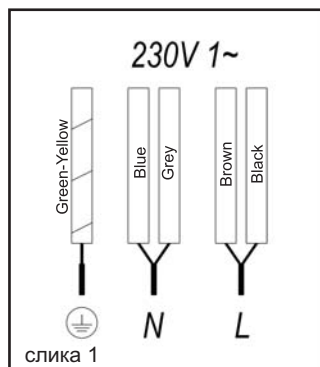

УПОТРЕБА И ОДРЖУВАЊЕ

УПАТСТВА НА КОРИСНИКОТ ЗА СЕНЗОРНИТЕ КОПЧИЊА

КОПЧИЊА ЗА РАБОТА (Слика 22)

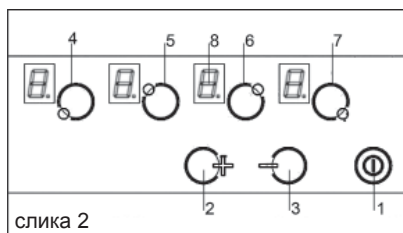

слика 2

1. Копче за вклучување/ исклучување
2. копче за зголемување на температурата (+)
3. Копче за намалување на температурата (-)
4. копче за активирање на предната лева плоча
5. копче за активирање на задната лева плоча
6. копче за активирање на задната десна плоча
7. копче за активирање на предната десна плоча,
8. индикатор за нивото на температура

Копчињата нема потреба силно да се притискаат, доволно е само со допир да се активира соодветната функција.

При секое притискање се слуша звук..

ВКЛУЧУВАЊЕ / ИСКЛУЧУВАЊЕ НА УРЕДОТ

Допрете го копчето (1) за активирање најмалку една секунда.

Сензорните контролни копчиња се активирани и  се појавува на сите индикатори (8). Доколку не притиснете друго копче за 10 секунди, контролните копчиња автоматски ќе се исклучат.

ВКЛУЧУВАЊЕ НА ПЛОТНИТЕ

Откако ќе ги вклучите контролните копчиња на копчето (1), индикаторите ќе покажат  (8).

1. Притиснете го копчето за соодветна плоча за готвење (4,5,6,7). Соодветниот индикатор (8) ќе почне да трепка, означувајќи дека плочата е активирана (подготвена за употреба).
2. На копчето (2) или (3), одберете ја саканата температура.

Копчето за работа мора да го притиснете за 10 секунди откако сте ја одбрале плотната за готвење, во спротивно плотната ќе прекине со трепкањето и ќе треба повторно да ја вклучите.

Само една плотна може да се селектира во исто време, со други зборови, само индикаторот (8) ќе трепка.

⚠ ПРЕДУПРЕДУВАЊЕ:
За да работи плотната за готвење, проверете дали индикаторот за работа (8) трепка.

Брзо вклучување на максималната моќност: Откако сте ја одбрале плотната за готвење, притиснете го копчето (3) еднаш. Плотната ќе се вклучи на максимална температура.

ИСКЛУЧУВАЊЕ НА ПЛОТНАТА

1. Плотната мора прво да биде активирана.
2. На копчето (3), намалете ја температурата на 

ИНДИКАТОР ЗА ТОПЛИНА ПО ГОТВЕЊЕТО

Индикаторот на плотната ќе покажува **H** кога стаклото на површината има температура која може да предизвика изгоретини. Кога температурата ќе се намали, дисплејот ќе се исклучи. (доколку уредот се исклучи), или дисплејот ќе покаже  (ако уредот се уште е вклучен).

Исклучете ја плотната пред да заврши готвењето за да се намали преостанатата топлина по готвењето и да заштедите електрична енергија.

⚠ ПРЕДУПРЕДУВАЊЕ:
Доколку додека дисплејот покажува H дојде до прекина на електричната енергија и потоа веднаш се воспостави довод на струја, индикаторот за топлина по готвењето нема да се вклучи, дури и да е температурата висока на плотните. Внимавајте при таков случај.

ИСКЛУЧУВАЊЕ НА УРЕДОТ

Уредот може да се исклучи во секое време на копчето за вклучување/исклучување. (1). Во мирување, дисплејот ќе покажува **H** ако плотните се жешки. Дисплејот на останатите плотни нема да свети.

БРЗО ИСКЛУЧУВАЊЕ НА ПЛОТНАТА ЗА ГОТВЕЊЕ:

Кога плотната е активна, притиснете ги копчињата „+“ и „-“ во исто време. Температурата на плотната ќе биде „0“

БЕЗБЕДНОСНО ЗАКЛУЧУВАЊЕ

Да го активирате безбедносното заклучување, притиснете го копчето „-“ и тоа на предната лева плотна за готвење во исто време. Откако ќе го слушнете звукот притиснете го копчето на предната лева плотна, на диспелјот ќе се покаже „L“. За да ја исклучите оваа функција, притиснете го копчето „-“ и тоа на предната лева плотна. Ова значи дека оваа функција привремено е исклучена. Кога повторно ќе го вклучите уредот, безбедносното заклучување ќе биде активно повторно. За да ја исклучите оваа функција комплетно, притиснете го копчето „-“ и тоа на предната лева зона, откако ќе го слушнете звукот, притиснете го МИНУС копчето повторно. Функцијата се исклучува автоматски. Кога уредот ќе го вклучите следниот пат, безбедносното заклучување нема да биде активно.

Максималното време на работа е покажано во табела 1 за секое ниво на температура.

Ниво на моќност	Макс. време за работа (в часове)
0	0
U	2
1	6
2	6
3	5
4	5
5	4
6	1.5
7	1.5
8	1.5
9	1.5



Плочата со контролните копчиња да биде секогаш чиста и сува.



Во случај на проблеми кои не се наведени во овој прирачник, исклучете го уредот и контактирајте го EUROLUX техничкиот сервис.

ПРЕПОРАКИ ЗА ДОБРА РАБОТА НА VT ПЛОТНИТЕ

- Користете тави и тенџериња со дебело и рамно дно.
- Не се препорачуваат тави и тенџериња кои имаат помал дијаметар од покажаната грејна плотна.
- Не лизгајте ги тавите и тенџерињата по стаклото, бидејќи може да изгребе.
- Иако стаклото може да издржи удар од поголемите садови без остри агли, сепак не удирајте по стаклото.
- За да ја заштитите површината на керамичкото стакло, обидете садовите да не ги лизгате по стаклото, дното на истите секогаш да биде чисто и во добра состојба.



Внимавајте да не истурите шеќер или производи што содржат шеќер на стаклото додека е жешко за да не оштетат.

ЧИСТЕЊЕ И ОДРЖУВАЊЕ

За да биде уредот во добра состојба, користете соодветни продукти откако ќе се излади. Така нема да се собираат нечистотии по готвењето. Никогаш не користете силни средства ниту разни алатки за чистење за да се изгребе површината, не користете ниту опрема која работи на пара.

Полесните нечистотии може да се чистат само со влажна крпа и слаб детергент или млака вода со сапун. Сепак, за поголемите дамки, користете специјално средство за чистење на плотни со керамичко стакло и следете ги упатствата на средството. Нечистотии кои се наталожиле после зачестено загорување, може да се отстранат со посебна алатка гребене.

Мали дамки од боја може да се појават од тавите и тенџерињата кои на дното имаат суви остатоци од маснотии или од маснотиите настанати при готвењето. Овие може да се исчистат со метален сунѓер и со вода или со посебно средство за плотни со керамичко стакло. Пластични предмети, шеќер или храна кои се стопиле на стаклото, треба веднаш да исчистат со помош на посебна алатка.

Метален одблесок и гребнатини може да настанат при влечење на металните тави или тенџериња со посебно средство за чистење, и процесот на чистење ќе треба да го повторите неколку пати.

ПРЕДУПРЕДУВАЊЕ:
 ⚠ Алатката за гребење треба внимателно да се користи. Сечивото може да биде опасно!

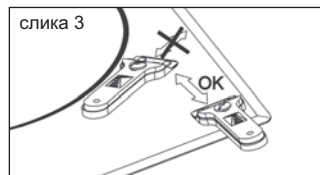

⚠ Доколку оваа алатка за гребење не се користи правилно, сечивото може да се скрши и дел да се заглави меѓу заштитниот дел и стаклото. Доколку ова се случи, не отстранувајте го со раце, внимателно користете пинцети или нож со послабо сечиво. (видете слика 3).

⚠ А сечивото смее да се користи само на керамичката површина, алатката не смее да дојде во контакт со стаклото, бидејќи може да го изгребе.

⚠ А сечивото треба да е во добра состојба. Доколку е оштетено, заменете го.

⚠ Откако ќе завршите со користење на алатката, затворете го сечивото и заклучете. (видете слика 4)

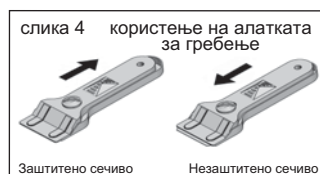

⚠ Тавите или тенџерињата може да се залепат доколку за стопил некој предмет при готвењето. Не кревајте го со сила садот кога плотната е изладена. Може да се скрши стаклото.

⚠ Не стапувајте на стаклото ниту се потпирајте на него, бидејќи може да се оштети. На површината не ставајте предмети.,

EUROLUX го чува правото на промена на прирачникот доколку смета дека е потребно, без притоа да ги менува основните карактеристики.

ЕКОЛОШКА ЗАШТИТА



Симболот  производот или на пакувањето покажува дека овој производ не може да се третира како отпадок од домаќинство. Туку треба да се предаде на соодветни места за рециклирање на електрична или електронска опрема. Со тоа што овој производ ќе се фрли правилно, помагате да се спречат потенцијалните негативни последици по човековата средина и човековото здравје, кои инаку би настанале со неправилно фрлање на производот. За подетални информации за рециклирање на производот, контактирајте во локалната канцеларија во Вашиот град, службата за правилно отстранување на отпадокот или во продавницата каде сте го купиле производот

Материјалите од пакувањето се еколошки и може да се рециклираат целосно. Пластичните компоненти се обележани >PE<, >LD<, >EPS<, итн. Материјалите од пакувањето може да ги фрлите како обичен отпадок, во локалната канта за отпадок.

ДОКОЛКУ СЕ ПОЈАВАТ ПРОБЛЕМИ

Пред да повикате овластен сервис проверете ги следните работи.

Уредот не работи:

Проверете дали е вклучен во струја.

Тенџерето е залепено на стаклото:

Проверете дали меѓу садот и стаклото има стопен предмет, и доколку има, вклучете ја плотната на максимално ниво и одвојте го садот.

ER03 и постојан звук, исклучување на контролните копчиња:

Има предмет или течност на сензорните копчиња. Отстранете го од контролните копчиња.

LEKS GROUP

BG

София: 02/963 33 20, 963 33 80, ж.к. Сухата река, бл. 49, **Пловдив:** тел.: 032/633 778, ул. Цар Асен 30,
Варна: тел.: 052/504 634, бул. Вл. Варненчик 277, **Бургас:** тел.: 056/841 475, ул. Фердинандова 77
Русе: тел.: 082/872 717, ул. Борисова 84, **Плевен:** тел.: 064/833 172, ул. Данаил Попов 4,
Велико Търново: тел.: 062/603 883, бул. България 26,
Благоевград: тел.: 073/832 782, к-с Парангалица,
Видин: тел.: 094/600 209, ул. Цар Александър II, к-с Съединение, бл. 12

BEOLEKS

SRB

Novi Beograd: 011/ 31 33 598; 011/ 31 33 597; 011/ 31 33 264; 011/ 31 33 826
Bul. Arsenija černojevića 66

SKOLEKS

MK

Скопије: 02/ 322 75 80, ул. Народен Фронт Б-2, Кавадарци: 043/ 412 551, ул. Шишка Б.Б,
Битола: 047/ 242 885, ул. Прилепска 56, Тетово: 044/ 337 919, ул. Илинденска Б.Б
Струмица : 034 / 320 551, ул. Гоце Делчев бр.65