

# LINO

COMFORT AT A REACH



FVLR XL9MAT1 A

**BG** КНИЖКА С ИНСТРУКЦИИ

**SRB** UPUTSTVO ZA UPOTREBU

**MK** УПАТСТВО ЗА УПОТРЕБА

Уважаеми клиенти,

Нашата цел е да Ви предложим висококачествени продукти, които да отговарят на очакванията Ви. Вашият уред е произведен, чрез най-модерни технологии и е старателно тестван относно качеството. Тази книжка с инструкции е предназначена да Ви помогне в употребата на Вашия уред, който е бил произведен, чрез използването на най-съвременна технология с увереност и максимална ефективност. Преди да използвате Вашия уред, внимателно прочетете тази книжка с инструкции, който включва основана информация за безопасно инсталиране, поддръжка и употреба.

### **СЕ Декларация за съответствие**

Ние декларираме, че нашите продукти са в съответствие с приложимите Европейски Директиви, Решения и Наредби и изискванията посочени в съответните стандарти.

Този уред е проектиран само за домашна употреба. Всякаква друга употреба (например: отопляване на стая или в професионална дейност, като ресторанти, заведения за обществено хранене или др подобни ) е неправилна и опасна.











Инструкциите за употреба се отнасят за няколко модела. Може да забележите различия между тези инструкции и Вашия модел.

Прочетете тези инструкции внимателно и изцяло преди да използвате Вашия уред и ги съхранявайте на удобно място, за да са Ви на разположение, когато е необходимо.

Тази книжка е изготвена за повече от един модел. Вашият уред може да няма някои от характеристиките, описани в тази книжка с инструкции. Обърнете особено внимание на някои фигури докато четете инструкциите за работа.

### Основни предупреждения за безопасност

- Този уред може да се използва от деца от 8 годишна възраст и нагоре и от хора с намалени физически и ментални способности или липса на опит и знания, в случай, че са наблюдавани и инструктирани относно работата с уреда по един безопасен начин на употреба и разбиране на възможните рискове. Децата не трябва да си играят с уреда. Почистването и поддръжката не трябва да се извършва от деца без наблюдение.
-  **ПРЕДУПРЕЖДЕНИЕ:** Уредът и неговите достъпни части се нагряват по време на употреба. Трябва да се внимава, за да се избегне докосването на горещите части. Дръжте далече децата под 8 години, ако не са под Вашето наблюдение.
-  **ПРЕДУПРЕЖДЕНИЕ:** Опасност от пожар: Не складирайте предмети по повърхността на уреда.
-   **ПРЕДУПРЕЖДЕНИЕ:** Ако повърхността е надраскана, изключете уреда за да избегнете вероятността от електрически удар.
- Не оперирайте с уреда чрез външен таймер или отделна дистанционна система за управление.
- По време на употребата, уредът се нагрява. Трябва да се внимава, за да се избегне докосване на горещите елементи вътре във фурната.
- Дръжките могат да се нагряят бързо при нормална употреба на уреда.
- Не използвайте абразивни, почистващи препарати или остри шпатули, за да почистите стъклената врата на фурната и друга повърхност. Те могат да надраскат повърхността, което може да има за резултат спукване на стъклото или увреждане на повърхността.
- Не използвайте пароструйни устройства, за да почистите уреда.



-  **ПРЕДУПРЕЖДЕНИЕ:** За да избегнете възможността от електрически удар се уверете, че уредът е изключен от електрическото захранване, преди да смените лампата.
-  **ВНИМАНИЕ:** Достъпните части може да се нагорещят по време на готвене или печене. Дръжте малките деца далеч от уреда, когато работи.
- Вашият уред е произведен в съответствие с всички приложими национални и международни стандарти и наредби.
- Работата по поддръжката и ремонта трябва да се извършва само от оторизирани сервизни техници. Инсталиране и ремонт, извършени от неоторизирани техници, може да са опасни. Не променяйте или модифицирайте спецификациите на уреда в никой случай.
- Преди свързване на уреда се уверете, че локалните захранващи условия ( вида на газта и неговото налягане или електрическото напрежение и честотата ) и спецификациите на уреда са съвместими. Спецификациите на този уред са посочени върху етикета.
-  **ВНИМАНИЕ:** Този уред е предназначен само за приготвяне на храна и използване на закрито за домакинска употреба. Не трябва да се използва за никаква друга цел или с друго приложение, като недомашна употреба или за търговски цели, или за отопление на стая.
- Не използвайте дръжките на вратата на уреда, за да го повдигате или преместите.
-  Всички възможни мерки са предприети, за да осигурят Вашата безопасност. Тъй като стъклото може да се счупи, трябва да се внимава докато се почиства, за да се избегне нараняване. Избягвайте удяне върху стъклото с аксесоарите.
- Уверете се, че захранващият кабел не е прегънат или повреден по време на инсталирането. Ако захранващият кабел е повреден, той трябва да бъде подменен от производителя, негов сервизен техник или квалифицирани служители, за да се предотврати възможен риск.
- Не позволявайте на децата да се катерят по вратата на фурната или да сядат върху нея, докато е отворена.

## Предупреждения при монтажа

- Не включвайте уреда преди да е напълно инсталиран.
- Уредът трябва да се инсталира от оторизиран техник. Производителят не носи никаква отговорност за всякакви повреди, които могат да бъдат причинени при неправилен монтаж от неоторизирани техници.
- Когато уредът е разопакован се уверете, че не е бил повреден по време на транспортирането. В случай на някакви дефекти не използвайте уреда и се свържете незабавно с квалифициран сервизен агент. Материалите, използвани за опаковка (найлон, ленти, стиропор и т.н) може да са опасни за децата и трябва да бъдат събрани и изхвърлени незабавно.
- Защитете своя уред от атмосферни влияния. Не го излагайте на слънце, дъжд, сняг, прекомерна влажност и т.н.
- Материалът около уреда (шкафа), трябва да може да издържа на минимална температура от 100° C.





## По време на употреба

- Когато използвате Вашата фурна за пръв път, може да усетите лек мирис. Това е нормално и е причинено от изолационните материали върху нагриващите елементи. Съветваме Ви преди да използвате Вашата фурна за пръв път, да я изпразните и да я пуснете на максимална температура за 45 минути. Уверете се, че мястото, където е инсталиран уред, е с добро вентилиране.
- Внимавайте при отваряне на вратата по време или след готвене. Горещата пара от фурната може да предизвика изгаряния.
- Не поставяйте запалими или горими материали близо до уреда, когато работи.
- Винаги използвайте домакински ръкавици, за да преместите и извадите храната във фурната.

-  Не оставяйте уреда без наблюдение по време на готвене с твърди или течни мазнини. Те могат да се запалят при екстремна висока температура. Никога не изливайте вода върху пламъци, причинени от мазнини, вместо това изключете уреда и покрийте съда с неговия капак или противопожарно одеяло.
-  Ако уреда няма да се използва за дълго време, изключете основното захранване. Също така, ако не използвате газовия уред, затворете клапана за газта.
- Уверете се, че копчетата за управление на уреда, са винаги в позиция „0“ (стоп), когато той не се употребява.
- Тавичките се накланят, когато се издърпват навън. Внимавайте да не разлеете гореща храна, когато я вадите от фурните.
- Не поставяйте нищо върху вратата на фурната, когато е отворена. Това може да наруши баланса на фурната или да повреди вратата.
- Не поставяйте тежки или горими, или запалими предмети (например: найлон, найлонова торбичка, хартия, дреха и т.н) във фурната. Това включва и готварски съдове с пластмасови аксесоари (например дръжки).
- Не окачвайте хавлии, кърпи за чинии или дрехи по уреда или на дръжките му.

## **По време на почистване и поддръжка**

-  Винаги изключвайте уреда преди операции като почистване или поддръжка. Вие може да ги изпълните след изключване на уреда или изключване на бушоните.
- Не сваляйте копчетата за управление, за да почистите контролния панел.
- За да поддържате ефективността и безопасността на Вашия уред, ние Ви препоръчваме винаги да използвате оригинални резервни части и да се свързвате с нашите оторизирани сервизни техници в случай на нужда.

	<b>Предупреждение</b>	Сериозно нараняване или опасност от смърт
	<b>Риск от електрически шок</b>	Опасност от високо напрежение
	<b>Внимание</b>	Риск от нараняване или вероятно увреждане на имущество
	<b>Важно</b>	Правилна работа на системата

**⚠ ПРЕДУПРЕЖДЕНИЕ:** Този уред трябва да бъде инсталиран от оторизиран сервизен техник или квалифициран техник според инструкциите в този наръчник и в съответствие с настоящите национални разпоредби.

- Неправилният монтаж може да предизвика увреждане или щета, за които производителят не носи отговорност и гаранцията няма да бъде валидна.
- Преди инсталирането се уверете, че локалните захранващи условия (електрическо напрежение и честота) и спецификациите на уреда са съвместими. Спецификациите на този уред са посочени на етикета.
- Законите, наредбите, директивите и стандартите, които са в сила в държавата на ползване, трябва да бъдат спазвани ( правила за безопасност, правилно рециклиране в съответствие с правилата и т.н.)

## Инструкции за монтажиста

### Основни инструкции

- След отстраняване на опаковката на уреда и неговите аксесоари се уверете, че уредът не е повреден. Ако забележите някакви повреди, не го използвайте и се свържете с оторизиран сервизен техник или квалифициран техник незабавно.
- Уверете се, че няма горими или запалими материали в близост, такива като завеси, олио, дрехи и т.н., които могат да се запалят.
- Работният плот и обкръжаващите мебели около уреда трябва да бъдат направени от материали, устойчиви на температура над 100° С.
- Уредът не трябва да бъде монтиран директно над съдомиялна машина, хладилник, фризер, перална машина или сушилня.



## Инсталиране на фурната

Уредите се доставят с комплект за монтаж и могат да се монтират в работен плот с правилните размери. Размерите за монтажа на фурна са посочени по-долу.

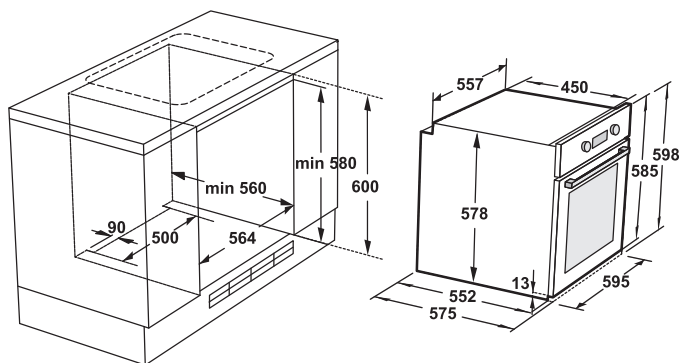

1. След като направите свързването към електричеството, поставете фурната в шкафа. Отворете вратата на фурната и поставете двата винта в отворите, намиращи се върху рамката на фурната. Затегнете винтовете тогава, когато рамката на уреда се допре до дървената повърхност на шкафа.

Ако фурната е монтирана под плота:

2. Разстоянието между дъното на готварския плот и горния панел на фурната трябва да е минимум 10 мм за въздушна циркулация.

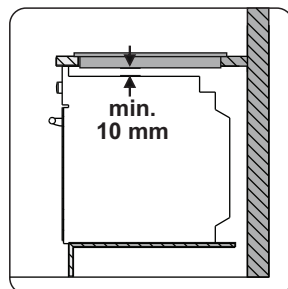
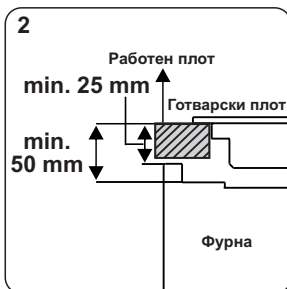
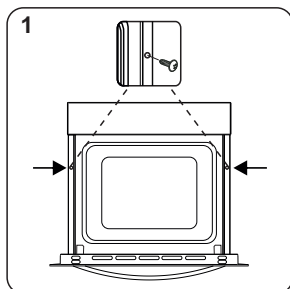

## Електрическо Свързване и Безопасност

**⚠ ПРЕДУПРЕЖДЕНИЕ:** Електрическото свързване на този уред трябва да се осъществи от оторизиран сервизен техник или квалифициран електротехник, според инструкциите от този наръчник и в съответствие с настоящите национални нормативи.

### **⚠ ПРЕДУПРЕЖДЕНИЕ: УРЕДЪТ ТРЯБВА ДА БЪДЕ ЗАЗЕМЕН**

- Преди свързване на уреда към електрическата мрежа, стойността на работното напрежение на уреда (отпечатана върху табелката с данните), трябва да бъде проверена за съответствие със стойността, осигурена от наличната електрическа, захранваща мрежа. Проводниците на захранващата мрежа трябва да са в състояние да осигурят необходимата на уреда мощност (също посочена върху табелката с данните).

- По време на инсталирането, моля уверете се, че кабелите, които ползвате са изолирани. Неправилното свързване може да увреди Вашия уред. Ако кабелите на електрическата мрежа са повредени и трябва да бъдат подменени, това трябва да се извърши от квалифициран техник.

- Не използвайте адаптори, многогнездови контакти и удължители.

- Захранващият кабел трябва да се държи далеч от нагорещените части на уреда и не трябва да се прегъва или притиска. В противен случай, кабелът може да се увреди и да предизвика късо съединение.

- Ако уредът не е свързан към електрическата мрежа с щепсел, трябва да бъде използван три-полюсен превключвател (с минимална хлабина между контактите 3 мм), за да се спазят изискванията за безопасност.

- Уредът е предназначен за захранване от 220-240V. Ако Вашият захранващ източник е различен, свържете се със сервизен техник или квалифициран електротехник.

- Захранващият кабел (H05VV-F) трябва да е достатъчно дълъг, за да се свърже към уреда.

- Уверете се, че всички връзки са добре затегнати.

- Фиксирайте захранващия кабел в скобата за кабела и след това затворете капака на клемната кутия.

- Връзката в клемната кутия е показана върху/до самата клемна кутия.

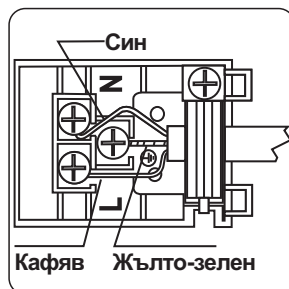

 **Важно:** Спецификациите на продукта варират и външният вид на Вашия уред може да се различава от показания на фигурата по-долу.

## Списък на Компонентите

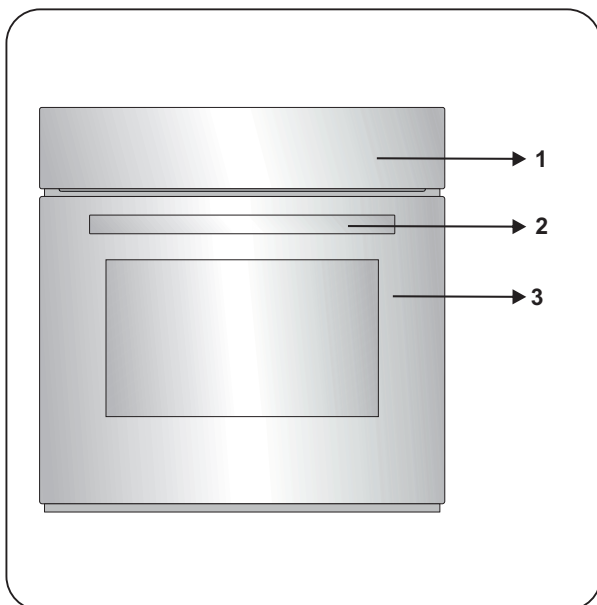

1. Контролен панел
2. Дръжка на вратата
3. Врата на фурната

## Контролен Панел

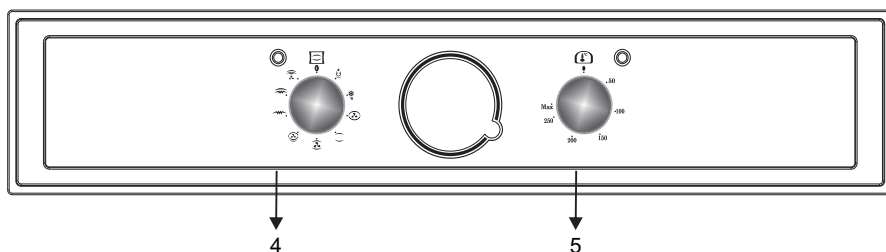

4. Копче за управление на функциите на фурната
5. Копче на термостата

## Управление на Фурната

## Копче за управление на функциите

Завъртете копчето до достигане на символа, указващ желаната от Вас функция. За детайли относно различните функции, погледнете раздела „Функции на фурната“.

## Копче на термостата

След избора на функция за готвене, завъртете това копче, за да укажете желаната от Вас температура. Лампата на термостата ще свети винаги, когато термостатът е в режим на работа, за да загрева фурната или поддържа температура.

## Функции на фурната

\*Функциите на Вашата фурна може да са различни в зависимост от модела на Вашия продукт.



**Функция осветление:** Само лампата на фурната ще се включи. Това продължава през целия период на готвенето.

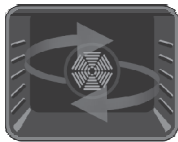

**Функция размразяване:** Сигналната лампа на фурната ще се включи и вентилаторът ще започне да работи. За да използвате функцията размразяване, вземете замръзналата храна и я поставете на лавицата на фурната на третото ниво на решетката от долу нагоре. Препоръчително е да поставите тавичката на фурната под храната, която размразявате, за да събере водата, която ще се отдели при размразяването. Тази функция няма да сготви или да изпече храната Ви, а само ще я размрази.



**Кръгов нагревател с вентилатор:** Ще се включат, задният кръгов нагревател, вентилаторът и осветлението. При тази функция се постига равномерно разпределение на топлината във фурната. Храната върху всички решетки ще се сготви равномерно. Тази функция е препоръчителна за предварително загревяне на фурната за около десет минути.

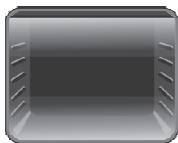

**Функция горен и долен нагревател:** При избор на тази функция ще се включат, горният и долният нагревателни елементи. Функцията горен и долен нагревател излъчва топлина, осигуряваща равномерното готвене на ястието и от горната и от долната страна. Тази функция е подходяща за приготвяне на сладкиши, кексове, паста, лазаня и пица. Препоръчително е предварителното загревяне на фурната за 10 мин. и е най-добре да се приготвя само едно ястие.

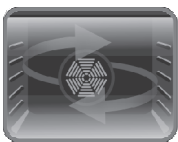

**Функция горен и долен нагревател с вентилатор:** При избор на тази функция ще се включат, горният и долният нагревателни елементи в комбинация с вентилатора. Тази функция е много подходяща за приготвяне на сладкиши. Готвенето се осъществява чрез горния и долния нагревателни елементи във фурната и от вентилатора, който осигурява циркулиране на въздуха, придаващ лек запичащ ефект на храната. Препоръчително е да загреете фурната предварително за около 10 мин.

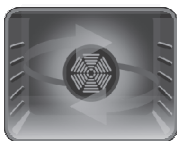

**Функция заден+долен нагреватели с вентилатор:** Задният кръгов, долният нагревател и вентилаторът ще започнат да работят. Тази функция е идеална за изпичане на храна като пица, равномерно и за кратко време. Докато вентилаторът разпределя равномерно топлината във фурната, долният нагряващ елемент осигурява изпичането ѝ.



**Функция горен грилов нагревател:** Гриловият нагревател ще започне да работи. Тази функция е подходяща за приготвяне на храна на скара и за запичане. Използвайте горните лавици на фурната. Леко намажете телената решетка с мазнина, за да не се залепи храната и я поставете в центъра на решетката. Винаги поставяйте тавичка под храната, за да улови капките мазнина. Препоръчително е да загреете фурната за около 10 мин.



**Функция двоен грил:** Гриловият и горният нагревател ще започнат да работят. Тази функция е подходяща за по-бързо изпичане и за изпичане на по-голяма повърхност, като при месото. Използвайте горните лавици на фурната. Леко намажете телената решетка с мазнина, за да не се залепи храната и я поставете в центъра на решетката. Винаги поставяйте тавичка под храната, за да улови капките мазнина. Препоръчително е да загреете фурната за около 10 мин.

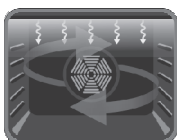

**Функция двоен грил с вентилатор:** Гриловият нагревател, горният нагревател и вентилаторът ще започнат да работят. Тази функция е подходяща за по-бързо изпичане на по-дебели храни и на по-голяма повърхност, като при месото. Двата нагреватели, горния и гриловия ще бъдат включени заедно с вентилатора за осигуряване на равномерно готвене. Използвайте горните лавици на фурната. Леко намажете телената решетка с мазнина, за да не се залепи храната и я поставете в центъра на решетката. Винаги поставяйте тавичка под храната, за да улови капките мазнина. Препоръчително е да загреете фурната за около 10 мин.

**⚠ ПРЕДУПРЕЖДЕНИЕ:** Когато работи грилът, вратата на фурната трябва да бъде добре затворена и температурата настроена на 190° C (или настроена според изискването на потребителя и ястието)

## Аналогов Таймер

### Настройка на текущото време

За да настроите текущото време натиснете и задръжете бутона на таймера и го завъртете по посока на часовниковата стрелка. След като настроите текущото време, освободете бутона.

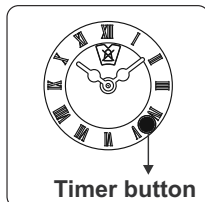

### Ръчна настройка

Завъртете бутона на таймера по посока на часовниковата стрелка, докато се покаже ръчичката на таймера. Сега вече може да използвате Вашата фурна.

### Работа със зададено време

Завъртете бутона на таймера по посока на часовниковата стрелка, за да настроите времето за готвене между 90 и 0 мин. Когато брояча достигне 0, фурната ще се изключи и ще прозвучи единичен звуков сигнал.

## Дълбока тавичка (Maxi Tray)

Дълбоката тавичка се използва за приготвяне на яхнии.

За да поставите тавичката правилно в муфела, поставете я на някоя от решетките и я бутнете до края.

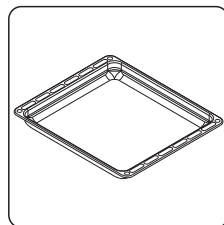

## Телескопичен водач

Едно от нивата на страничните решетки е с телескопичен водач, с плавно изтегляне, което позволява по-лесен достъп до храната.

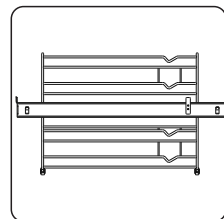

## Решетка

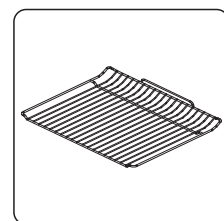

Решетката се използва, когато печенето или приготвянето на храната е в други съдове.



## Почистване

 **ПРЕДУПРЕЖДЕНИЕ:** Изключете уреда и го оставете да изстине, преди да го почистите.

## Основни Инструкции

- Проверете дали почистващите материали са подходящи и препоръчани от производителя, преди да ги използвате върху Вашия уред.
- Използвайте кремообразни или течни почистващи препарати, без абразивни частици. Не използвайте кремове със сода каустик (корозивни), абразивни пудри, груби телчици за почистване и твърди инструменти, тъй като могат да повредят повърхността на уреда.
-  Не използвайте почистващи препарати, съдържащи частици, тъй като те могат да надраскат стъклени, емайлираните и/или боядисаните части на Вашия уред.
- Разливанията трябва да се почистят незабавно, за да се избегне повреда на частите.
-  Не използвайте пароструйни устройства за почистване на някои части на уреда.

## Почистване на вътрешността на фурната

- Вътрешността на емайлираните фурни се почиства най-лесно, когато фурната е топла.
- След всяка употреба забърсвайте фурната с мека кърпа, леко напоена със сапунена вода и добре изтискана. След това забършете фурната още веднъж с влажна кърпа и после я подсушете.
- Може да се наложи в някои случаи да използвате течни почистващи препарати за цялостното почистване на фурната.

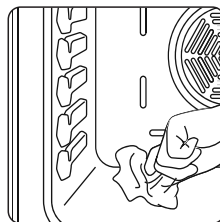

## Почистване на стъклените части

- Почиствайте стъклените части на Вашия уред регулярно.
- Използвайте почистващи препарати за стъкло, за да почистите отвътре и отвън стъклените части, след това ги изплакнете и подсушете напълно със суха кърпа.

### Сваляне на вътрешното стъкло

Преди да почистите стъклената врата на фурната, трябва да свалите вътрешното стъкло, както е показано:

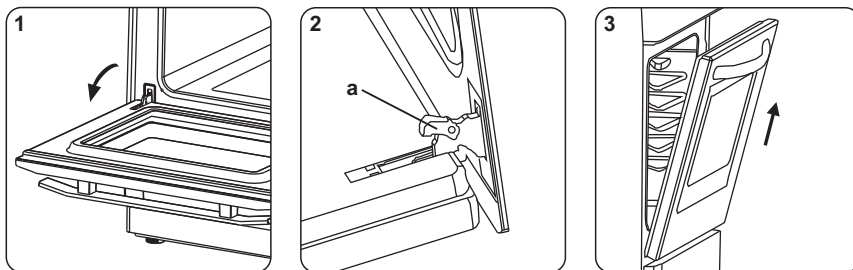

1. Натиснете стъклото по посока В и го освободете от закрепващата скоба (х). Изтеглете стъклото по посока А.
2. Бутнете стъклото напред и под закрепващата скоба (у), по посока В.
3. Поставете стъклото под закрепващата скоба (х) по посока С.

### Сваляне на вратата на фурната

Преди да почистите лесно стъклената врата на фурната, има възможност тя да бъде лесно демонтирана, както е показано:

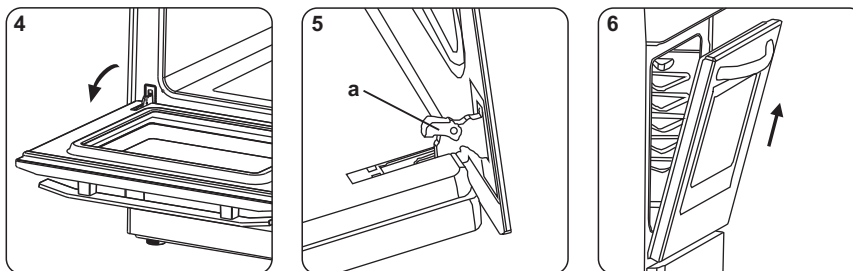

1. Отворете вратата на фурната.
2. Отворете захващащата скоба (а) (с помощта на отверка) до крайна позиция.
3. Затворете вратата докато достигне позиция- изцяло затворена и я свалете като я издърпате към Вас.
4. Монтажът на врата се осъществява по обратния ред.



### Сваляне на страничните решетки

За да свалите страничната решетка;

Изтеглете решетката, както е показано на фигурата. След като я освободите от захващащите скоби (а), я повдигнете нагоре.

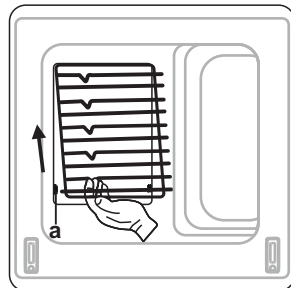

### Поддръжка

**⚠ ПРЕДУПРЕЖДЕНИЕ:** Поддръжката на този уред трябва да се извърши от оторизиран сервизен специалист или квалифициран техник.

### Подмяна на лампата на фурната

**⚠ ПРЕДУПРЕЖДЕНИЕ:** Изключете уреда и го оставете да се охлади преди да го почистите. Задължително изключете захранващото напрежение към уреда, преди да пристъпите към подмяна на лампата!

- Отстранете стъкления плафон и след това свалете крушката.
- Поставете нова крушка (издръжлива до 300° C), за да подмените крушката, която сте свалили (230V, 15-25 Watt, тип E14).
- Поставете обратно стъкления плафон, сега вече Вашата фурна е готова за употреба.

**⚠** Дизайнът на лампата е пригоден специално за използване в електродомакински уреди. Тази лампа не е подходяща за осветление на стая.

 След като сте проверили тези основни проблеми, ако все още имате проблем с Вашия уред, моля свържете се с оторизиран сервизен специалист или квалифициран техник.

Проблем	Възможна причина	Решение
Фурната не се включва	Захранването е изключено	Проверете дали има електрическо захранване. Също така проверете, дали другите кухненски уреди работят.
Фурната не нагрява	Неправилно настроен контрол на температурата на фурната. Вратата на фурната е оставена отворена.	Проверете дали копчето за контрол на температурата е правилно позиционирано.
Осветлението на фурната не работи.	Лампата е изгоряла. Уредът не е включен към електрическото захранване.	Подменете лампата според инструкциите. Уверете се, че електрическият кабел е свързан към електрическата мрежа на помещението.
Готварският съд е неравно поставен във фурната.	Решетките на фурната са неправилно позиционирани.	Проверете дали се използва препоръчителната позиция на решетката.  Не отваряйте често вратата, освен ако не пригответе ястия, които се нуждаят от обръщане по време на печенето. Ако отваряте вратата често, температурата в пещата на фурната ще се понижи и това може да повлияе на резултата на Вашето готвене.

Марка		<b>LINO</b>
Модел		FVLR XL9MAT1 A
Тип на фурната		ЕЛЕКТРИЧЕСКА
Тегло	kg	29,8
Енергиен Индекс за Ефективност-общоприет		116,7
Енергиен Индекс за Ефективност- с вентилатор		103,6
Енергиен Клас		A
Енергийна консумация(електричество)-общоприета	kWh/cycle	0,98
Енергийна консумация(електричество)-с вентилатор	kWh/cycle	0,87
Брой муфели		1
Източник на захранване		ЕЛЕКТРИЧЕСКИ
Обем	l	69
Тази фурна е в съответствие със стандарт EN 60350-1		
<p><b>Съвети за пестене на енергия</b></p> <p><b>Фурна</b></p> <ul style="list-style-type: none"> <li>-Пригответе ястията едновременно, ако е възможно.</li> <li>-Загривайте фурната за кратко.</li> <li>-Не удължавайте времето за готвене.</li> <li>-Не забравяйте да изключите фурната след края на готвенето.</li> <li>-Не отваряйте вратата на фурната, по време на готвенето.</li> </ul>		

**Poštovani klijenti,**

Naš cilj je da Vam ponudimo proizvode izuzetnog kvaliteta koji će odgovarati Vašim očekivanjima. Vaš uređaj je proizveden pomoću najmodernijih tehnologija i pažljivo je testiran u pogledu kvaliteta. Ova brošura je namenjena da Vam pomogne u korišćenju uređaja koji je proizveden pomoću najnovije tehnologije, bezbedno i sa maksimalnom efikasnošću. Pre upotrebe Vašeg uređaja pažljivo pročitajte ovu brošuru koja sadrži osnovne informacije o ispravnom i bezbednom montiranju, održavanje i upotrebi. Radi montaže Vašeg uređaja, molimo Vas da se obratite najbližem ovlašćenom servisu.

**CE izjava o usklađenosti**

Izjavljujemo da su naši proizvodi u skladu sa važećim Evropskim Direktivama, Odredbama i Propisima, kao i Zahtevima koji su navedeni u relevantnim standardima.

Ovaj uređaj je namenjen samo u svrhu upotrebe u domaćinstvu. Svaka druga upotreba (npr. sobno grejanje ili profesionalna upotreba- kao što su restorani, ugostiteljski objekti za spremanje hrane i slično) je nepravilna i opasna.









Uputstva za upotrebu se odnose na nekoliko modela. Možete primetiti razlike između ovog uputstva i modela koji Vi imate.

Pre no što počnete da koristite ovaj uređaj, molimo Vas da preduzmete važne mere bezbednosti i pažljivo pročitate ovu brošuru i čuvajte je na bezbednom mestu kako biste mogli da je konsultujete onda kada Vam je to potrebno.

Ovo uputstvo je pripremljeno za više od jednog modela tako da se može desiti da Vaš uređaj nema one karakteristike koje su opisane u ovom uputstvu. Dok čitate ovu brošuru pratite pažnju na objašnjenja koja prate slike.

### Opšte mere bezbednosti:

- Ovaj aparat mogu koristiti deca iznad 8 godina starosti kao i osobe sa smanjenim fizičkim, senzorskim ili mentalnim sposobnostima, ili sa nedostatkom iskustva i znanja, ukoliko imaju dopuštenje ili ako ih je osoba odgovorna za njihovu bezbednost uputila kako treba da rukuju uređajem. Deca ne treba da obavljaju čišćenje i održavanje bez nadzora.
-  **UPOZORENJE:** Ovaj uređaj i njegovi dostupni delovi postaju vrlo topli tokom upotrebe. Kada je rena uključena, mala deca ne smeju da budu u blizini. Vodite računa i ne dodirujte tople grejne elemente koji se nalaze u rerni. Deca uzrasta ispod osam godina moraju da se nalaze van domašaja uređaja osim u slučaju ako ih odgovorno lice nadgleda sve
-  **UPOZORENJE:** Opasnost od vatre: nemojte držati predmete na površini za kuvanje.
-  **UPOZORENJE:** Ako je površina uređaja napukla, isključite uređaj kako biste izbegli mogućnost pojave električnog udara.
- Nemojte uključivati uređaj pomoću eksternog tajmera ili odvojenog sistema daljinskog upravljanja.
- Tokom upotrebe uređaj postaje topao. Vodite računa da ne dodirujete unutrašnje elemente rerne.
- Pri normalnoj upotrebi uređaja ručke se tokom same upotrebe brzo zagreju.
- Nemojte koristiti jake abrazivne proizvode ili oštre metalne strugače za čišćenje vrata rerne pošto ovi mogu da dovedu do pucanja stakla i oštećenja površine uređaja.



- Nemojte koristiti čistače na paru kako biste očistili rernu.
-  **UPOZORENJE:** Proverite da je uređaj isključen pre zamene sijalice kako bi se izbegla mogućnost nastanka strujnog udara.
-  **UPOZORENJE:** Dostupni delovi mogu postati topli tokom procesa kuvanja ili pečenja. Malu decu treba držati dalje od uključenog uređaja.
- Vaš uređaj je proizveden u skladu sa odgovarajućim uputstvima za bezbednost koja se odnose na električne uređaje.
- Održavanje i popravke moraju obavljati samo ovlašćeni servisni tehničari. Montaže i popravke koje sprovode neovlašćeni tehničari, mogu biti krajnje opasne. Ni u kom slučaju nemojte menjati ili modifikovati specifikacije uređaja.
- Pre montaže proverite da li su lokalni uslovi za distribuciju (priroda gasa, pritisak gasa, voltaža, frekvencija) i specifikacije uređaja međusobno kompatibilni. Specifikacije uređaja se nalaze na etiketi uređaja.
-  **UPOZORENJE:** Ovaj uređaj je namenjen za pečenje i zagrevanje hrane u domaćinstvu. Svaka druga upotreba i svrha (poput grejanja prostorija) je neadekvatna i opasna.
- Nemojte pokušavati da podignete ili pomerite uređaj tako što ćete ga vući za vrata/ ručke rene.
-  **UPOZORENJE:** Sve bezbedonosne mere su odrađene kako bi se postigla savršena bezbednost. Pošto staklo može da pukne, treba da vodite računa o njemu tokom čišćenja i vodite računa da izbegavate grebanje površine uređaja. Izbegavajte udaranje i lupanje priborom po staklu.
- Vodite računa da kabal za napajanje nije uklješten. U slučaju bilo kakvog oštećenja kabla za napajanje, on mora biti zamenjen od strane proizvođača, njegovog ovlašćenog servisa kako bi se sprečio nastanak opasnosti.
- Dok su vrata otvorena vodite računa da se deca ne penju i ne sede na vratima.

## Upozorenja za montažu:

- Nemojte raditi na uređaju ukoliko nije potpuno montiran.
- Montiranje uređaja treba da obavi kompetentno i stručno lice koje je upoznato sa aktuelnim propisima o montiranju. Proizvođač neće biti odgovoran za štetu imovine ili povredu lica koje su uzrokovane neispravnom ili nepravilnom montažom.
- Kada otpakujete uređaj proverite da nije oštećen tokom transporta. U slučaju postojanja bilo kakvog defekta nemojte koristiti uređaj i odmah kontaktirajte ovlašćeni servis. Pošto ambalažni materijali (plastični najloni, heftalice, stiropor itd.) mogu predstavljati opasnost za decu, treba ih odmah sakupiti i odložiti.
- Zaštitite svoj uređaj od atmosferskih uticaja. Ne izlažite ga suncu, kiši, snegu itd.
- Okolni materijali, materijali koji okružuju uređaj (ormarić) moraju biti u stanju da izdrže minimum temperature od 100 °C.





## Tokom upotrebe:

- Kada prvi put uključite Vašu rernu, možete osetiti blag miris. To je normalno i dolazi od izolacionog materijala i grejača. Stoga, pre no što počnete da koristite svoju rernu, uključite je praznu na maksimalnu temperaturu u trajanju od 45 minuta. Istovremeno, ventilacija prostorije u kojoj se rerna nalazi takođe mora biti adekvatna.
- Pazite kako otvarate vrata dok pečete hranu. Para koja dolazi iz rerne može izazvati pojavu opekotina.
- Ne stavljajte zapaljive ili spaljive materijale blizu uređaja dok je rerna uključena.
- Uvek koristite rukavice kada hoćete da izvadite ili pomerite hranu iz rerne.

-  Ne ostavljajte rernu samu dok se u njoj kuvaju čvrsta ili tečna ulja. Ona se mogu zapaliti pri uslovima ekstremne toplote. Nemojte nikada sipati vodu na plamen koji je izazvan uljima. Poklopite šerpu ili tiganj poklopcem ili protivpožarnim čebetom kako biste zaustavili plamen u slučaju da se on pojavio i isključite uređaj.
-  Ukoliko uređaj nećete koristiti duže vreme, isključite ga. Vodite računa da glavni prekidač bude isključen. Takođe, kada ne koristite uređaj isključite i ventil za plin.
- Vodite računa da su svi kontrolni prekidači na položaju "0" (stop) kada se ne koriste.
- Plehovi se nagibaju kada se izvlače iz rerne. Pazite da ne prospete vruću tečnost dok ga izvlačite.
- Kada su vrata ili fioka rerne otvorene, ne stavljajte ništa na njih da ne biste narušili ravnotežu uređaja ili polomili vrata.
- Nemojte stavljati teške, zapaljive predmete ili lako gorive (najlon, plastična kesa, papir, odeća itd. ) u fioku. Ovo uključuje posuđe sa plastičnim priborom (npr. drške).
- Nemojte kačiti ubruse, krpe za sudove ili tkanine na uređaj ili na njegove ručke.

## Tokom čišćenja i održavanja

-  Pre održavanja i čišćenja uvek isključite uređaj iz struje i sačekajte da se ohladi. Možete ih pokrenuti nakon isključivanja uređaja ili isključivanja osigurača.
- Nemojte sklanjati kontrolne prekidače u cilju čišćenja komandne table.
- Radi efikasnosti i bezbednosti uređaja preporučujemo Vam da uvek koristite originalne rezervne delove i da kontaktirate samo ovlašćene servisne tehničare ukoliko Vam je potrebna pomoć.

	<b>UPOZORENJE</b>	Ozbiljna povreda ili opasnost od smrti
	<b>Rizik od električnog udara</b>	Opasnost od visokog napona
	<b>Pažnja</b>	Opasnost od povrede ili verovatnog oštećenja imovine
	<b>Važno</b>	Pravilno funkcionisanje sistema



**⚠ UPOZORENJE:** Ovaj uređaj mora biti montiran od strane kvalifikovanih tehničara u skladu sa uputstvima proizvođača o montiranju, lokalnim građevinskim propisima, propisima o plinu, i uputstvima o električnom priključivanju.

- Nepravilna montaža može izazvati povrede ili štetu za koju proizvođač ne snosi odgovornost i garancija neće važiti.
- Pre montiranja uverite se da su lokalni uslovi za snabdevanje (napona i frekvencije) i specifikacije proizvoda kompatibilni. Tehničke karakteristike ovog uređaja su navedene na etiketi.
- Zakoni, Propisi, Direktive i Standardi koji važe u zemlji upotrebe moraju biti poštovani (pravila o bezbednosti, pravilno recikliranje u skladu sa pravilima, itd.).

## Uputstvo za montažera

### Osnovna uputstva

- Nakon uklanjanja ambalaže uređaja i prateće opreme proverite da uređaj nije oštećen. Ako primetite bilo kakvo oštećenje, nemojte koristiti uređaj i odmah se obratite ovlašćenom serviseru ili kvalifikovanom tehničaru.
- Proverite da u blizini uređaja nema zapaljivih ili spaljivih materijala, kao što su zavese, ulje, platno i sl. jer oni lako planu.
- Kuhinjski nameštaj oko rerne mora biti izrađen od materijala koji su otporni na toplotu višu od 100° C.
- Uređaj ne treba montirati direktno iznad mašine za sudove, frižidera, zamrzivača, veš mašine ili mašine za sušenje.

## MONTAŽA RERNE

Uređaji se isporučuju u kompletu za montažu i mogu se montirati u radnu površinu tačnih dimenzija. Dimenzije za ugradnju rerne su navedene u nastavku.

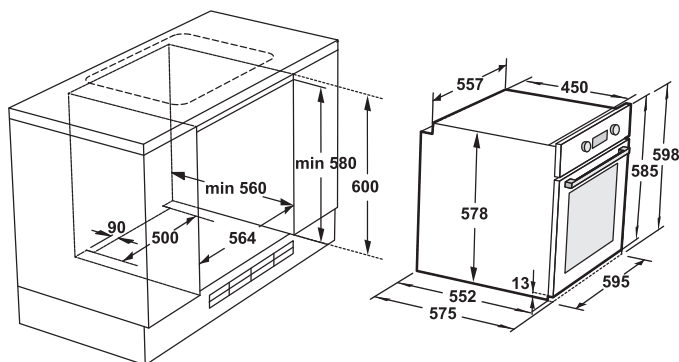

1. Nakon što rernu priključite na izvor napajanja električnom energijom, postavite je u kabinet. Otvorite vrata rerne i ubacite dva šrafova u otvore koji se nalaze na vrhu okvira rerne. Zategnite šrafove onda kada okvir uređaja dodiruje drveni površinu kabineta.

Ako je rerna montirana ispod ploče:

2. Razmak između dna ploče za kuvanje i gornjeg dela rerne mora biti minimum 10 mm, radi cirkulacije vazduha.

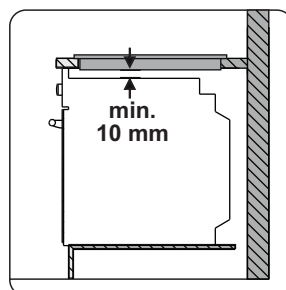
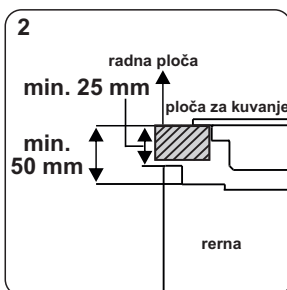
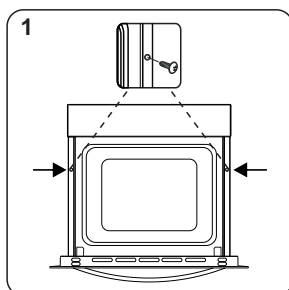



## ELEKTRIČNO POVEZIVANJE I BEZBEDNOST

**⚠ UPOZORENJE:** Električno povezivanje ovog uređaja mora izvršiti ovlašćeni serviser ili kvalifikovani električar sledeći uputstva u ovom uputstvu i u skladu sa važećim nacionalnim normativima.

**⚠ UPOZORENJE: UREĐAJ MORA BITI UZEMLJEN**

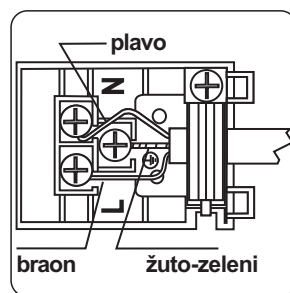
- Pre povezivanja uređaja na struju, vrednost napona uređaja (odštampano na etiketi) treba da bude proverena u skladu sa vrednošću koju obezbeđuje postojeća električna mreža snabdevanja. Napajački provodnici treba da su u stanju da obezbede potrebnu snagu uređaja (takođe na etiketi sa podacima).
- Tokom montiranja uređaja, molimo Vas da proverite da li su kablovi koje koristite izolovani. Nepravilno povezivanje može oštetiti uređaj. Ako su kablovi za struju oštećeni oni moraju biti zamenjeni od strane kvalifikovanog tehničara.
- Nemojte koristiti adaptere i višestruke utičnice i produžne kablove.
- Kabal za napajanje ne sme biti u kontaktu sa vrelom površinom uređaja, ne sme da se pregreva ili da se pritiska. U suprotnom, kabal može da se ošteti i da izazove kratak spoj.
- Ako je uređaj nije priključen na mrežu preko utikača, mora se koristiti trolpolni prekidač (sa minimalnim rastojanjem između kontakata od 3 mm) kako bi se ispunili svi uslovi za bezbednost.
- Uređaj je konstruisan za povezivanje sa 220-240V i 380-415V 3N. Ukoliko se napon u Vašem domu razlikuje od gore navedenih vrednosti, odmah pozovite ovlašćeni servis ili kvalifikovanog elektrotehničara.
- Kabl za napajanje (H05VV-F) mora biti dovoljno dug da bi mogao da se poveže sa uređajem.
- Proverite da li su svi kablovi pravilno zategnuti.
- Fiksirajte kabal za napajanje u sponu za kabal, a zatim zatvorite poklopac priključne kutije.
- Veza u priključnoj kutiji je prikazana na / do same priključne kutije.



 **Napomena:** Specifikacije proizvoda variraju i spoljašnji izgled Vašeg uređaja može da se razlikuje od onog što je prikazano na slici.

## Spisak komponenti

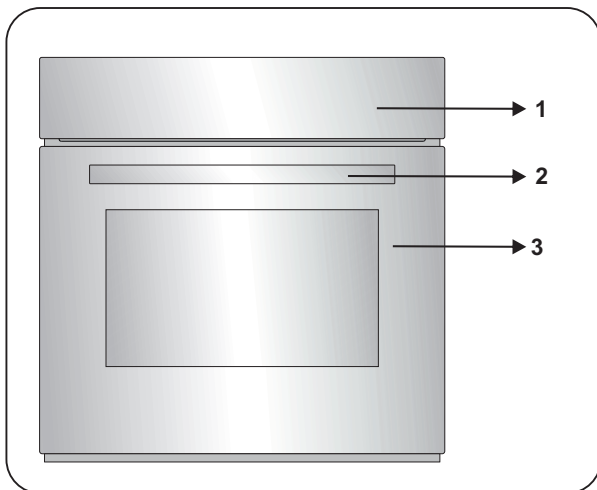

1. Komandna tabla
2. Ručka vrata
3. Vrata rerne

## Komandna tabla

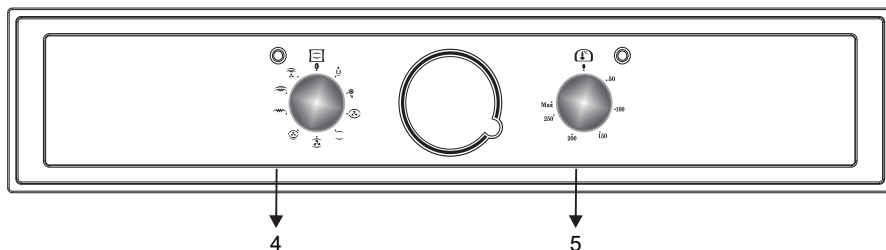

4. Dugme za upravljanje funkcijama rerne
5. Dugme termostata

## Upravljanje reonom

### Dugme za upravljanje funkcijama rerne:

Okrenite dugme sve dok ne dođete do simbola koji pokazuje željenu funkciju. Za detalje o raznim funkcijama, pogledajte odeljak "Funkcije rerne."

### Dugme termostata

Nakon izbora funkcije kuvanja, okrenite ovo dugme da biste podesili željenu temperaturu. Lampica na termostatu će se upaliti kad god je termostat u režimu rada radi zagrevanja rerne ili održavanja temperature.

### Funkcije rerne

\* Funkcije Vaše rerne mogu da se razlikuju u zavisnosti od modela Vašeg proizvoda.



**Funkcija osvetljenja:** Uključiće se samo lampica rerne. To traje tokom celog procesa kuvanja.



**Funkcija odmrzavanja:** Uključiće se lampica rerne i ventilator će početi sa radom. Da biste koristili odmrzavanje, uzmite zamrznutu hranu i stavite je na policu rerne na treći nivo rešetke odozdo nagore. Preporučljivo je da ispod hrane koja se odmrzava stavite posudu u kojoj će se sakupljati voda koja se odvaja tokom funkcije odmrzavanja. Pomoću ove funkcije se hrana ne peče i ne kuva već odmrzava.



**Funkcija kružni grejač + ventilator:** Uključiće se lampica rerne i termostat, zadnji kružni grejač i ventilator će početi sa radom. Turbo funkcija ravnomerno raspoređuje toplotu u rerni. Hrana na svim rešetkama će se skuvati ravnomerno. Preporučljivo je da se rerna prethodno zagreje oko 10 minuta.

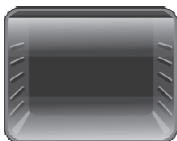

**Funkcija gornji + donji grejač:** uključuje se termostat i signalna lampica rerne, gornji i donji grejač će početi da radi. Funkcija gornjeg i donjeg grejača distribuira toplotu obezbeđujući da se hrana koja se kuva, ravnomerno peče i sa donje i sa gornje strane. Ovaj metod kuvanja je poželjan za pravljenje torti, patišpanja, kolača, pečene testenine, lazanja, pice. Preporučuje se da se rerna prethodno zagreje na oko 10 minuta i najbolje je da se pri ovoj funkciji priprema samo jedno jelo.

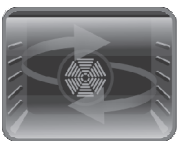

**Funkcija gornji + donji grejač+ ventilator:** uključuje se termostat i signalna lampica rerne, gornji i donji grejač će početi da rade, kao i ventilator. Ova funkcija je veoma korisna za pripremu slatkiša. Pečenje se ostvaruje preko gornjih i donjih grejača u rerni kao i ventilatora, koji obezbeđuje cirkulaciju vazduha što daje preplanuo efekat hrani. Preporučljivo je da se rerna unapred zagreje za oko 10 minuta.



**Funkcija zadnji+ donji grejač + ventilator:** Uključite se zadnji kružni, donji grejač i ventilator će početi sa radom. Ova funkcija je savršena za kuvanje hrane kao što je pica, hranu peče ravnomerno i za kratak period vremena. Dok ventilator raspoređuje toplotu ravnomerno u rerni, donji grejač obezbeđuje pečenje.



**Funkcija gornjeg gril grejača:** uključite se termostat i signalna lampica rerne, gril grejač će početi da radi. Ova funkcija je adekvatna za spremanje roštiljske hrane i hrane koja treba da se zapeče. Koristite gornje police rerne. Lagano namažite žičanu rešetku mašću kako se hrana ne bi zalepila i stavite hranu na centar rešetke. Uvek postavite posudu ispod hrane kako bi se u njoj sakupile masne kapljice. Preporučljivo je da se rerne prethodno zagreje oko 10 minuta.



**Funkcija dvojni gril (turbo gril):** Termostat rerne i signalna lampica će se uključiti, gril i gornji grejač će početi sa radom. Ova funkcija je pogodna za brže pečenje veće površine, kao kod mesa. Koristite gornje police rerne. Lagano namažite žičanu rešetku mašću kako se hrana ne bi zalepila i stavite je na centar rešetke. Uvek postavite posudu ispod hrane kako bi se u njoj sakupile masne kapljice. Preporučljivo je da se rerne prethodno zagreje oko 10 minuta.

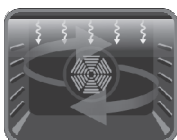

**Funkcija dvojni gril + ventilator:** Termostat rerne i signalna lampica će se uključiti, gril i gornji grejač, kao i ventilator će početi sa radom. Ova funkcija je pogodna za brže pečenje deblje hrane i veće površine, kao kod mesa. Dva grejača, gornji i donji će biti uključeni zajedno sa ventilatorom kako bi se obezbedilo ravnomerno pečenje. Koristite gornje police rerne. Lagano namažite žičanu rešetku mašću kako se hrana ne bi zalepila i stavite hranu na centar rešetke. Uvek postavite posudu ispod hrane kako bi se u njoj sakupile masne kapljice. Preporučljivo je da se rerne prethodno zagreje oko 10 minuta.

**⚠ UPOZORENJE:** Kada je uljučen gril, vrata rerne moraju biti zatvorena i temperatura podešena na 190° C (ili podešena u skladu sa potrebama za pečenje jela).

## Analogni tajmer

### Podešavanje tačnog vremena

Za postavljanje trenutnog vremena okrenite dugme tajmera u smeru kretanja kazaljke na satu. Nakon što postavite trenutno vreme, otpustite dugme.

Slika

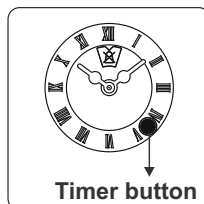

### Ručno podešavanje

Okrenite dugme tajmera u smeru kretanja kazaljke na satu dok se ne prikaže ručica tajmera. Sada možete koristiti rernu.

Rad sa zadatim vremenom

Okrenite dugme tajmera u smeru kretanja kazaljke na satu da biste podesili vreme kuvanja između 90 i 0 minuta. Kada brojač dosegne 0, rerna će se isključiti i ogласiće se jedan zvučni signal.

## Duboka posuda (Maxi Tray)

Duboka posuda se koristi za kuvanje čorbe.

Da biste pravilno postavili posudu, stavite je na neku od rešetki i gurnite do kraja.

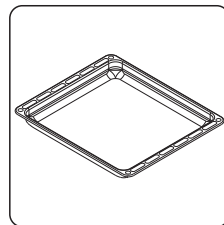

## Teleskopska vodilica

Jedan od nivoa bočnih rešetki je sa teleskopskom vodilicom, sa glatkim izvlačenjem do sredine putem kotrljajućih ležajeva, što omogućava lakši pristup hrani.

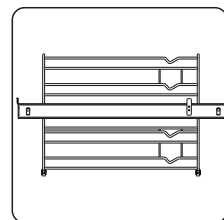

## Rešetka

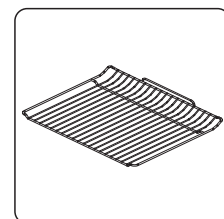

koristi za pečenje i kuvanje u drugačijim posudama no što je pleh.



## ČIŠĆENJE

 **UPOZORENJE:** Isključite uređaj i ostavite da se ohladi pre čišćenja.

### Osnovna uputstva:

- Proverite da li su materijali za čišćenje adekvatni i preporučeni od strane proizvođača pre nego što ih upotrebite prilikom čišćenja rerne.
- Koristite pastu ili tečna sredstva za čišćenje koja nemaju u sebi abrazivne čestice. Nemojte koristiti kreme sa kaustičnom sodom (nagrizajuće), abrazivna sredstva za čišćenje u prahu, grubu vunenu žicu ili krute alatke, jer mogu da oštete površinu uređaja.
-  Nemojte koristiti sredstva za čišćenje koja sadrže abrazivne čestice, jer one mogu ogrebati staklene, emajlirane i / ili oslikane delove uređaja.
- Ukoliko se nešto izlije to treba odmah očistiti kako bi se izbeglo oštećenje delova uređaja.
-  Nemojte koristiti paročistače za čišćenje pojedinih delova uređaja.

### Čišćenje unutrašnjosti rerne

- Unutrašnjost emajlirane rerne se čisti najlakše dok je rerna topla.
- Nakon svake upotrebe obrišite rernu mekim komadom krpe navlažene u sapunici. Zatim ponovo obrišite, ovaj put sa ispranom krpom, i osušite.
- U nekim slučajevima će možda biti potrebno da koristite tečne preparate za temeljno čišćenje rerne.

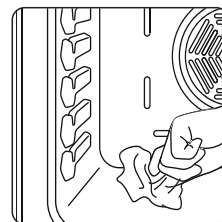

### Čišćenje staklenih delova

- Redovno čistite staklene delove Vašeg uređaja.
- Koristite preparate za čišćenje stakla kako biste rernu očistili spolja i iznutra a zatim ih isperite i temeljno osušite sa potpuno suvom krpom.



## Skidanje unutrašnjeg stakla

Pre nego što očistite staklo vrata rerne, možete ukloniti unutrašnje staklo, kao što je prikazano:

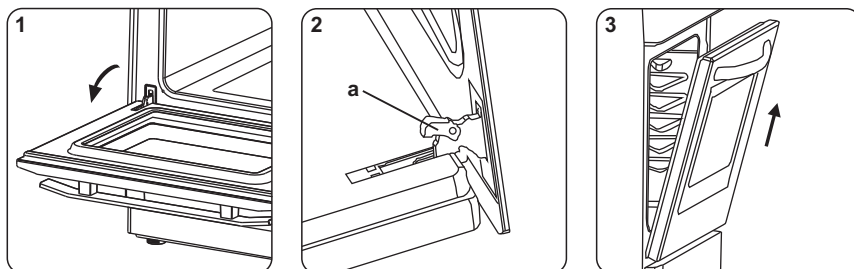

1. Pritisnite staklo u pravcu B i oslobodite ga iz držača za montiranje (x). Izvucite staklo u pravcu A.

Da biste montirali unutrašnje staklo:

2. Pritisnite staklo napred i ispod držača za montiranje (u) u smeru B.
3. Postavite staklo ispod držača za montiranje (x) u pravcu C.

## Skidanje vrata rerne

Pre čišćenja stakla vrata rerne, morate ukloniti vrata rerne kao što je prikazano:

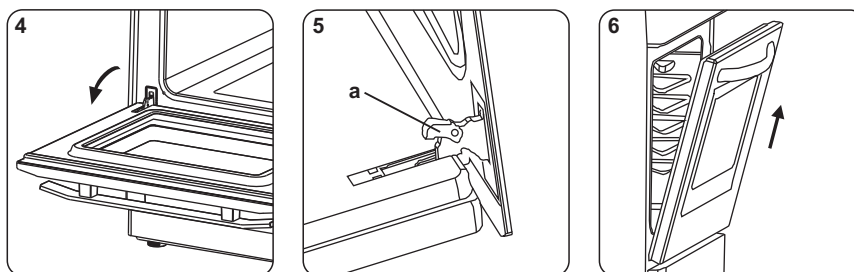

1. Otvorite vrata rerne.

2. Otvorite držač za montiranje (a) (pomoću šrafcigera) do krajnjeg položaja.

3. Zatvorite vrata dok ne dođu u svoj položaj- potpuno zatvorena i skinite ih povlačeći ih prema sebi.

4. Montaža vrata se obavlja u suprotnom smeru.

### Uklanjanje žičane police

Da bi se uklonio žičani stalak;  
Povucite žičani stalak kao što je prikazano na slici. Nakon otpuštanja sa okvira (a), podignite ga.

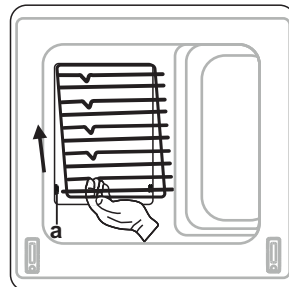

### ODRŽAVANJE

**⚠ UPOZORENJE:** Održavanje ovog uređaja mora obavljati ovlašćeni serviser ili kvalifikovani tehničar.

### Zamena svetla u rejni

**⚠ UPOZORENJE:** Pre čišćenja isključite uređaj i ostavite ga da se ohladi. Pre nego što pokušate da zamenite sijalicu pre svega isključite uređaj sa napajanja!

- Uklonite stakleni poklopac, i nakon toga uklonite sijalicu.
- Ubacite novu sijalicu (otporna na temperaturu od 300° C), sa istim specifikacijama kao ona koju ste skinuli (230V, 15-25 W, tip E14).
- Ponovo učvrstite stakleni poklopac a Vaša rejna je sada spremna za upotrebu.

**🚫** Dizajn lampe je specijalno prilagođen za upotrebu u kućnim uređajima. Ova lampa nije adekvatna za sobno osvetljenje.

 Nakon što proverite ove osnovne probleme, ako i dalje imate problem sa svojim uređajem, obratite se ovlašćenom serviseru ili kvalifikovanom tehničaru.

Problem	Mogući razlog	Rešenje
Rerna se ne uključuje	Napajanje je isključeno	Proverite da li postoji napajanje. Takođe, proverite da li drugi kuhinjski aparati rade.
Rerna nije vruće ili se ne zagreva	Neppravilno podešena temperatura rerne. Vrata rerne ostaju otvorena.	Proverite da li je kontrolno dugme za temperaturu pravilno postavljeno
Osvetljenje rerne ne radi.	Sijalica je izgorela. Uređaj nije povezan na napajanje.	Zamenite sijalicu prema uputstvu. Proverite da li je uređaj priključen na električnu mrežu.
Posuda za kuvanje nije ispravno postavljena u rerni	Rešetke u rerni nisu pravilno postavljene.	Proverite da li koristite preporučenu temperaturu i položaj rešetki. Nemojte često otvarati vrata, osim ako kuvate jela koja zahtevaju da se okreću sa jedne na drugu stranu tokom kuvanja. Ako često otvarate vrata, temperatura u rerni će se smanjiti što može da utiče na ishod Vašeg kuvanja.

Marka		<b>LINO</b>
Model		FVLR XL9MAT1 A
Tip rerne		Električna
Težina	kg	
Indeks energetske efikasnosti- opšteprihvaćeno		0,98
Indeks energetske efikasnosti- sa ventilatorom		0,87
Energetska klasa		A
Potrošnja energije (električne energije)- opšteprihvaćeno	kWh/cycle	116,7
Potrošnja energije (električne energije)- sa ventilatorom	kWh/cycle	103,6
Broj prigušnica		1
Izvor napajanja		ELEKTRIČNI
Obim	l	69
Ova rerma je u skladu sa standardom EN 60350-1		
<b>Saveti za uštedu energije</b>		
Rerna		
- Ukoliko je moguće spremajte jela zajedno.		
- Rernu zagrevajte kratko.		
- Nemojte produžavati vreme kuvanja.		
- Nemojte zaboraviti da isključite rernu posle kuvanja.		
- Nemojte otvarati vrata rerne u toku kuvanja.		

## Почитувани клиенти,

Нашата цел е да ви понудиме квалитетни производи кои одговараат на вашите очекувања. Вашиот апарат е произведен со најсовремената технологија и е темелно тестиран за квалитет. Ова упатство е наменето да ви помогне во употребата на вашиот апарат кој е произведен со користење на најсовремена технологија со доверба и максимална ефикасност. Пред да го користите вашиот апарат, внимателно прочитајте го овој прирачник, кој вклучува основани информации за безбедно инсталирање, одржување и употреба. Ве молиме поврзете се со најблискиот овластен сервис за инсталирање на вашиот производ.

### СЕ Изјава за соодветност

Ние изјавуваме дека нашите производи се во согласност со применливите Европски Директиви, Одлуки и Одредби и барањата наведени во соодветните стандарди.

Овој апарат е дизајниран само за домашна употреба. Било друга употреба (на пример: греење на соба или во професионалната дејност, како ресторани, угостителски објекти или слично) е неправилна и опасна.





Упатствата за употреба се однесува на неколку модели. Може да забележите разлики помеѓу овие упатства и вашиот модел.





Прочитајте ги овие упатства внимателно и целосно пред да го користите вашиот апарат и да ги чувате на згодно место, за да ви бидат на располагање кога е потребно .

Оваа брошура е изработена за повеќе од еден модел. Вашиот апарат може да нема некоја од карактеристиките, опишани во оваа брошура со упатства.

Обрнете особено внимание на некои слики додека ги читате упатствата за работа.

### Основни предупредувања за безбедност

- Овој апарат може да го користат деца од 8 годишна возраст и нагоре и од луѓе со намалени физички и ментални способности или недостаток на искуство и знаење, во случај да се под надзор и да се инструираат во однос на работа со апаратот на еден безбеден начин на употреба и со разбирање на можните ризици. Децата не треба да си играат со апаратот. Чистењето и одржувањето не треба да го вршат деца без надзор.
-  **ПРЕДУПРЕДУВАЊЕ:** Апаратот и неговите достапни делови се загреваат за време на употребата. Треба да се внимава, за да се избегне допирање на загреаните делови. Чувајте ги подалеку децата под 8 години, ако не се под ваш надзор.
-  **ПРЕДУПРЕДУВАЊЕ:** Опасност од пожар: Не складирајте предмети по површината на апаратот.
-  **ПРЕДУПРЕДУВАЊЕ:** Ако површината е изгребана, исклучете го апаратот за да ја избегнете веројатноста од електричен
- Не ракувајте со апаратот преку надворешен тајмер или посебен систем за далечинско управување. .
- За време на употребата, апаратот се загрева. Треба да се внимава, за да се избегне допирање на загреаните елементи внатре во фурната.
- Рачките може брзо да се загреат при нормална употреба на апаратот.
- Не користете абразивни, средства за чистење или остри шпатули, за да ја исчистите стаклената врата на фурната и другите површини. Тие може да ја изгребат површината, што може да доведе до пукање на стаклото или оштетување на површината.

- Не користете уреди за чистење со пареа .
-  **ПРЕДУПРЕДУВАЊЕ:** За да ја избегнете можноста од електричен удар убедете се дека апаратот е исклучен од напојувањето пред да ја смените сијалицата.
-  **ВНИМАНИЕ:** Достапните делови може да се загреат за време на готвењето или печењето. Чувајте ги малите деца подалеку од апаратот, кога работи.
- Вашиот апарат е произведен согласно сите важечки национални и меѓународни стандарди и прописи.
- Работата за одржување и ремонт треба да се извршува само од овластени сервисери. Инсталирањето и ремонтот, извршени од неовластени техничари, може да бидат опасни. Не менувајте или не преправајте ги спецификациите на апаратот во ниту еден случај.
- Пред поврзување на апаратот проверете дали локалните услови за напојување (вид на гас и неговио притисок или електричниот напон и фреквенција) и спецификациите на апаратот се соодветни. Спецификациите за овој апарат се дадени на етикетата.
-  **ВНИМАНИЕ:** Овој апарат е наменет само за подготвување на храна и користење во затворен простор во домаќинството. Не треба да се користи за ниту една друга цел или за друга намена, како што е употреба надвор од домаќинството или за трговски цели, или за
- Не користет ги рачките на вратата на апаратот, за да го подигнете или преместите.
-  Сите можни мерки се преземени за да ја осигурат вашата безбедност. Бидејќи стаклото може да се скрши, треба да се внимава додека се чисти, за да се избегне повредување. Одбегнувајте удирање на стаклото со додатоките.
- Проверете дали напојниот кабел не е свиткан или оштетен за време на инсталирањето. Ако напојниот кабел е оштетен, тој треба да се замени од производителот, неговиот сервисер или квалификувани работници, за да се спречи можен ризик.
- Не дозволувајте деца да се качуваат по вратата на фурната или да седат врз неа, додека е отворена.



## Предупредување при монтажа

- Апаратот треба да се инсталира од овластен техничар.
- Производителот не е одговорен за било какви оштетувања, кои може да бидат предизвикани од неправилна монтажа од неовластени техничари.
- Кога апаратот е отпакуван проверете дали е оштетен за време на транспортот. Во случај на некои дефекти не користете го апаратот и веднаш поврзете се со овластениот сервисер. Материјалите, кои се користат за пакување (најлон, ленти, стиропор и т.н) може да бидат опасни за децата и треба да бидат собрани и исфрлени веднаш.
- Заштитете го вашиот апарат од атмосферски влијанија. Не изложувајте го на сонце, дожд, снег, прекумерна влажност и т.н.
- Материјалот околу апаратот (шкафот), треба да биде отпорен на минимална температура од 100°С.

## За време на употребата





- Кога ја користите вашата фурна за прв пат, може да почувствувате мирис. Тоа е нормално и е предизвикано од изолациските материјали на грејачите. Ви советуваме пред да ја користите вашата фурна за прв пат, да ја испразните и да ја пуштите да работи 45 минути на максимална температура. Проверете дали местото каде е поставен апаратот е со добра вентилација.
- Внимавајте при отворање на вратата за време или по готвењето. Жешката пара од фурната може да предизвика изгореници.
- Не оставајте запаливи материјали блиску до апаратот кога работи.
- Секогаш користете ракавици за домаќинството, за да ја преместите и извадите храната од фурната.



-  Не оставајте го апаратот без надзор за време на готвењето со цврсти или течни масти. Тие можат да се запалат при екстремно висока температура. Никогаш не истурајте вода врз пламен, предизвикани од маснотиите, наместо тоа, исклучете го апаратот и покријте го садот со неговиот капак или со противпожарно ќебе.
-  Ако апаратот не го користите подолго време, исклучете го основното напојување. Исто така, ако не го користите гасниот апарат, затворете го вентилот за гас.
- Проверете дали копчињата за управување на апаратот секогаш се во позиција „0“ (стоп), кога апаратот не се употребува.
- Тавите треба да се навалат кога се вадат надвор. Внимавајте да не ја разлеете топлата храна, кога ја вадите од фурната.
- Не ставајте ништо на вратата на фурната, кога е отворена. Тоа може да го наруши балансот на фурната или да ја оштети вратата.
- Не ставајте тешки или запаливи предмети ( на пример: најлон, најлонски кеси, хартии, облека и т.н) во фурната. Тука спаѓаат и садови за готвење со пластични делови (на пример рачки).
- Не закачувајте пешкири, крпи за садови или облека на апаратот или на рачките.

## **За време на чистење и одржување**

-  Секогаш исклучете го апаратот пред операциите како што се чистење и одржување. Тоа можете да го правите по исклучување на апаратот или исклучување на осигурувачите.
- Не вадете ги копчињата за управување при чистење на контролната плоча.
- За одржување на ефикасноста и безбедноста на вашиот апарат ви препорачуваме секогаш да користите оригинални резервни делови и да ги контактирате нашите овластени сервисери во случај на потреба.

	<b>ПРЕДУПРЕДУВАЊЕ</b>	Сериозна повреда или смртна опасност
	<b>Ризик од електричен шок</b>	Опасност од висок напон
	<b>Внимание</b>	Ризик од повреда или веројатно оштетување на имотот
	<b>Важно</b>	Правилна работа на системот

**⚠ ПРЕДУПРЕДУВАЊЕ:** Овој апарат треба да биде инсталиран од овластен сервисер или квалификуван техничар според упатствата во оваа брошура и согласно националните прописи.

- Неправилната монтажа може да предизвика оштетување или штета, за кои производителот не е одговорен и гаранцијата нема да биде валидна.
- Пред инсталацијата проверете дали локалните услови за напојување (електричен напон и фреквенција) и спецификациите на апаратот се соодветни. Спецификациите за овој апарат се дадени на етикетата.
- Законите, прописи, насоките и стандардите кои се во сила во земјата на употреба, треба да се почитуваат (правила за безбедност, правилно рециклирање во согласност со правилата и т.н.)

## Упатства за монтерот

### Основни упатства

- По отстранување на пакувањето на апаратот и неговите додатоци проверете дали апаратот е оштетен. Ако забележите некои оштетувања не користете го апаратот и веднаш поврзете се со овластениот сервисер или квалификуваниот техничар.
- Проверете дека нема запаливи материјали во близина како завеси, зејтин, облека и т.н., кои може да се запалат.
- Работната плоча и околниот мебел треба да бидат направени од материјал кој е опорен на температура над 100°C.
- Апаратот не се монтира директно над машината за миење садови, ладилникот, замрзнувачот, машината за перење алишта или машината за сушење.

## Инсталација на фурната

Апаратите се испорачуваат со комплет за монтажа и може да се монтираат во работна плоча со точни димензии. Димензиите за монтажа на фурна са дадени подолу.

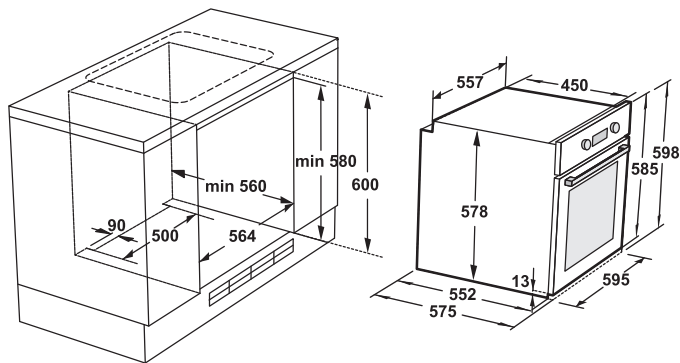

1. Отакао ја поврзете со струја, поставете ја фурната во шкафот. Отворете ја вратата на фурната и поставете ги двете завртки до отворите, кои се наоѓаат на рамката на фурната. Затегнете ги завртките тогаш кога рамката на апаратот ќе се допре до дрвената површина на шкафот.

Ако фурната е монтирана под плочата:

2. Растојанието меѓу дното на готварската плоча и горниот панел на фурната треба да биде најмалку 10 mm за воздушна циркулација.

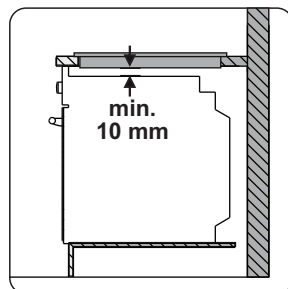
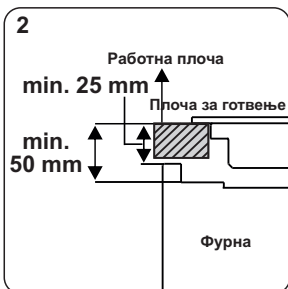
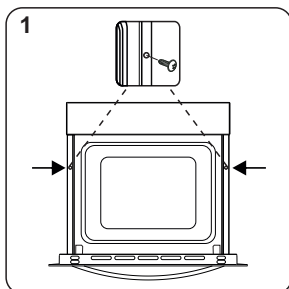

## Електрично поврзување и безбедност

**⚠ ПРЕДУПРЕДУВАЊЕ:** Електричното поврзување на овој апарат треба да го направи овластен сервисер или квалификуван техничар, според упатствата од оваа брошура и согласно националните прописи.

**⚠ ПРЕДУПРЕДУВАЊЕ: АПАРАТОТ ТРЕБА ДА БИДЕ ЗАЗЕМЈЕН**

- Пред поврзување на апаратот со електричната мрежа, вредноста на работниот напон на апаратот (отпечатена на таблицата со податоци), треба да биде проверена дали одговара на вредноста која е обезбедена од постоечката електрична, напојна мрежа. Проводниците на напојната мрежа треба да бидат способни да ја обезбедат на апаратот потребната моќност (исто така дадена на таблицата со податоци).

- За време на инсталацијата, ве молиме проверете дали каблите кои ги користите се изолирани. Неправилното поврзување може да го оштети вашиот апарат. Ако каблите на електричната мрежа се оштетени и треба да се заменат, тоа треба да се направи од квалифициран техничар.

- Не користете адаптери, повеќекратни приклучоци и продолжни кабли.

- Напојниот кабел треба да се држи подалеку од загреаните делови на апаратот и не треба да се превиткува или притиска. Во спротивен случај, кабелот може да се оштети и да предизвика краток спој.

- Ако апаратот не е поврзан со електричната мрежа со приклучок, треба да се користи триполов прекинувач (со минимално растојанието меѓу контактите 3 mm), за да се исполнат барањата за безбедност.

- Апаратот е наменет за напојување од 220-240V и 380-415V 3N. Ако вашиот извор на напојување е различен, контактирајте го сервисерот или квалификуваниот електричар.

- Кабелот за напојување (H05VV-F) треба да е доволно долг за да се поврзе кон апаратот.

- Проверете дали сите врски се добро стегнати.

- Фиксирајте го напојниот кабел во држачот за кабелот и потоа затворете го капакот на приклучната кутија.

- Врската во приклучната кутија е прикажана на / до самата приклучната кутија.

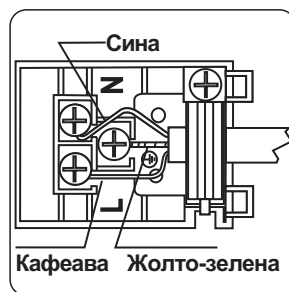

**Важно:** Спецификациите на производот се разликуваат и надворешниот изглед на вашиот апарат може да се разликува од прикажаниот на сликата

## Список на компоненти

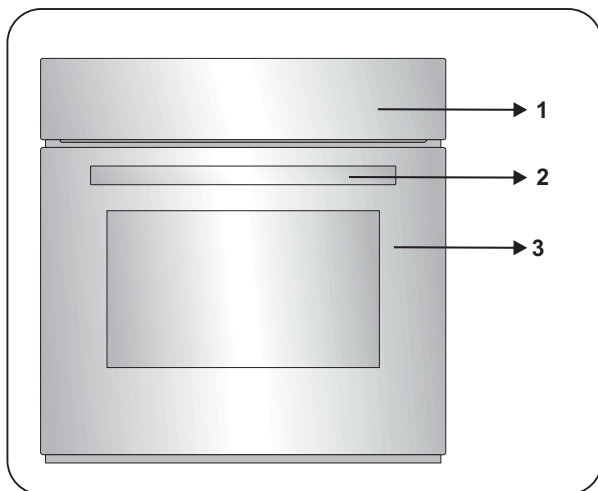

1. Контролна плоча
2. Рачка на вратата
3. Врата на фурната

## Контролна плоча

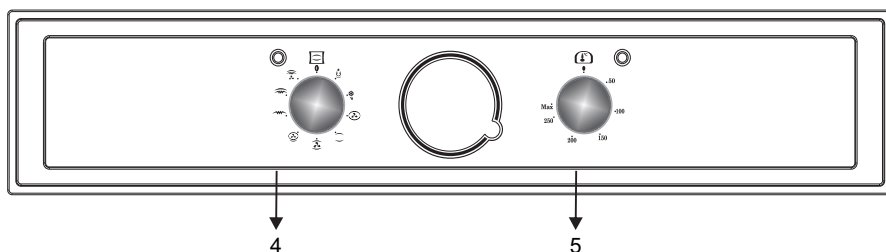

4. Копче за управување со функциите на фурната
5. Копче на термостатот

## Управување на фурната

### Копче за управување со функциите

Завртете го копчето до постигнување на симболот кој ја прикажува функцијата кој сакате да ја користите. За детали во однос на различните функции, погледнете го делот „Функции на фурната“.

### Копче на термостатот

По изборот на функција за готвење, завртете го ова копче, за да ја одредите температурата. Светилката на термостатот секогаш ќе свети додека термостатот е во режим на работа, за да се загрева фурната или да се одржува температура.

### Функции на фурната

\* Функциите на вашата фурна може да бидат различни зависно од моделот на вашиот производ.



**Функција осветлување:** Само светилката на фурната ќе се вклучи. Тоа продолжува за време на целиот период на готвењето.



**Функција одмрзнување :** Сигналната светилка на фурната ќе се вклучи и вентилаторот ќе започне да работи. За да ја користите функцијата одмрзнување, земете ја замрзнатата храна и поставете ја на полицата на фурната на третото ниво на решетката од доле нагоре. Препорачливо е да ја ставите тавата од фурната под храната, која ја одмрзнувате, за да се собере водата, која се одделува при одмрзнувањето. Таа функција нема да ја зготви или испече храната, туку само ќе ја одмрзне.



**Функција кружен грејач со вентилатор:** Задниот кружен грејач, вентилаторот и осветлувањето ќе почнат да работат. При оваа функцијата рамномерно се дистрибуира топлината во фурната. Храната на сите скари ќе се зготви рамномерно. Оваа функција се препорачува за претходно загревање на фурната за околу десет минути.

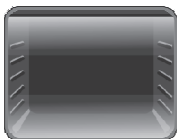

**Функција горен и долен грејач:** При избор на оваа функција ќе се вклучат, горниот и долниот елемент за загревање. Функцијата горен и долен грејач зрачи топлина, обезбедува рамномерно готвење на јадењето и од горната и од долната страна. Оваа функција е погодна за подготвување на колачи, торти, паста, лазањи и пица. Препорачливо е претходно загревање на фурната од 10 минути и е најдобро да се подготвува само едно јадење.

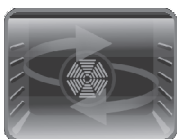

**Функција горен и долен грејач со вентилатор:** При избор на оваа функција ќе се вклучат, горниот и долниот елемент за загревање во комбинација со вентилаторот. Оваа функција е многу погодна за подготвување на колачи. Готвењето се остварува преку горните и долните елементи за загревање во фурната и вентилаторот, кој обезбедува циркулација на воздухот, што дава лесен запечен ефект на храната. Препорачливо е да ја загреете фурната однапред околу 10 минути.

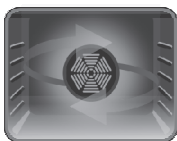

**Функција заден + долен грејач со вентилатор:** Задниот кружен, долниот грејач и вентилаторот ќе започната да работат. Оваа функција е идеална за запечување на храна како пица, рамномерно и за кратко време. Додека вентилаторот рамномерно ја дистрибуира топлината во фурната, долниот елемент за загревање ја пече храната.



**Функција горен грејач на скара:** Грејачот на скарата ќе почне да работи. Оваа функција е погодна за подготвување на храна на скара и запечување. Користете ги горните полици на фурната. Малку намачкајте ја жицата на решетка со маснотија, за да не се залепи храната и ставете ја во центарот на решетката. Секогаш ставајте тава под храната, за да се соберат капките од маснотијата. Препорачливо е да ја загреете фурната околу 10 минути.



**Функција двојна скара:** Грејачот на скарата и горниот грејач ќе започнат да работат. Оваа функција е погодна за побрзо печење и печење на поголеми површини, како кај месото. Користете ги горните полици на фурната. Малку намачкајте ја жицата на решетка со маснотија, за да не се залепи храната и ставете ја во центарот на решетката. Секогаш ставајте тава под храната, за да се соберат капките од маснотијата. Препорачливо е да ја загреете фурната околу 10 минути.

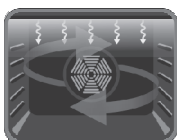

**Функција двојна скара со вентилатор:** Грејачот на скарата, горниот грејач и вентилаторот ќе започнат да работат. Оваа функција е погодна за побрзо печење на подебели парчиња храна и на поголеми површини, како кај месото. Двата грејачи, горниот и тој на скарата, ќе бидат вклучени заедно со вентилаторот за да се обезбеди рамномерно готвење. Користете ги горните полици на фурната. Малку намачкајте ја жицата на решетка со маснотија, за да не се залепи храната и ставете ја во центарот на решетката. Секогаш ставајте тава под храната, за да се соберат капките од маснотијата. Препорачливо е да ја загреете фурната околу 10 минути.

**⚠ ПРЕДУПРЕДУВАЊЕ:** Кога работи скарата, вратата на фурната мора да биде затворена и температурата подесена на 190° C (или подесена поред барањата на кориснику и јадењето).



## Аналоген тајмер

### Подесување на точното време

За да го подесите точното време притиснете го и задржете го копчето на тајмерот и завртете го во насока на стрелката на часовникот. Откако ќе го подесите точното време, пуштете го копчето.

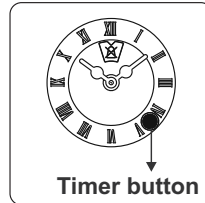

### Рачно подесување

Завртете го копчето на тајмерот во насока на стрелката на часовникот, додека се прикаже рачката на тајмерот. Сега можете да ја користите вашата фурна.

### Работа со зададено време

Завртете го копчето на тајмерот во насока на стрелката на часовникот, за да го подесите времето за готвење меѓу 90 и 0 минути. Кога бројачот ќе достигне 0, фурната ќе се исклучи и ќе се слушне рамномерен звучен сигнал.

## Дълбока тавичка (Maxi Tray)

Длабоката тава се користи за подготвување на чорби. За да ја поставите тавата правилно во просторот на фурната, поставете ја на некоја од решетките и бутнете ја до крај.

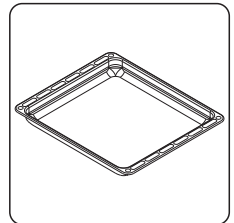

## Телескопска водилка

Едно од нивоата на страничните решетки е со телескопска водилка, со непречено повлекување до средината преку тркалачки лежишта што овозможува полесен пристап до храната.

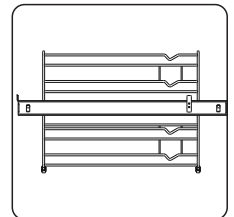

## Решетка

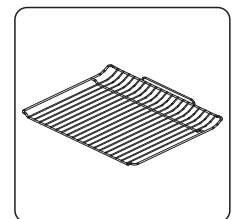

Решетката се користи кога печењето или подготвувањето на храната е во други садови.



## Чистење

 **ПРЕДУПРЕДУВАЊЕ:** Исклучете го апаратот и оставете го да се излади пред да го чистите.

## Основни упатства

- Проверете дали средствата за чистење се соодветни и препорачани од производителот, пред да ги користите за вашиот апарат.
- Користете крем или течни средства за чистење, без абразивни честички. Не користете креми со сода бикарбона (корозивни), абразивни пудри, груби жици за чистење и цврсти алати, бидејќи може да ја оштетат површината на апаратот.
-  Не користете ги средствата за чистење, кои содржат честичици, бидејќи можат да ги изгребат стаклените, емајлираните и/или бојадисаните делови на вашиот апарат.
- Истуреното треба веднаш да се исчисти, за да се избегне оштетување на деловите.
-  Не користете уреди за чистење со пареа за чистење на некои делови од апаратот.

## Чистење на внатрешноста на фурната

- Внатрешноста на емајлираните фурни се чисти најлесно, когао фурната е топла.
- По секоја употреба избришете ја фурната со мека крпа малку навлажнета со сапуница и добро истискана. Потоа забришете ја фурната уште еднаш со влажна крпа и потоа исушете ја.
- Во некои случаи може да треба да користите течни средства за целосно чистење на фурната.

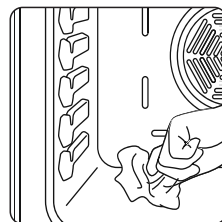

## Чистење на стаклените делови

- Чистете ги редовно стаклените делови на вашиот апарат.
- Користете препарати за чистење на стакло, за да ги исчистите од внатре и од надвор стклените делови, а потоа исплакнете ги и исушете ги целосно со сува крпа.

### Вадење на внатрешното стакло

Пред да ја чистите стаклената врата на фурната, треба да го извадите внатрешното стакло, како што е прикажано:

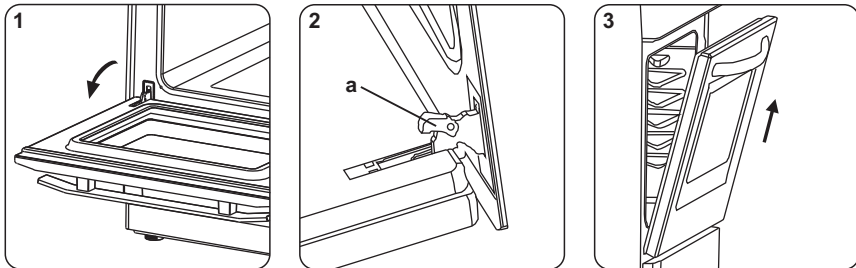

1. Притиснете го стаклото во насока B и ослободете го од држачот за прицврстување (x). Извадете го стаклото во насока A. За да го монтирате внатрешното стакло:
2. Бутнете го стаклото напред и под држачот за прицврстување (y), во насока B.
3. Поставете го стаклото под држачот за прицврстување (x) во насока C.

### Вадење на вратата на фурната

Пред да ја чистите стаклената врата на фурната мора да симнете вратата на фурната, како што е прикажано:

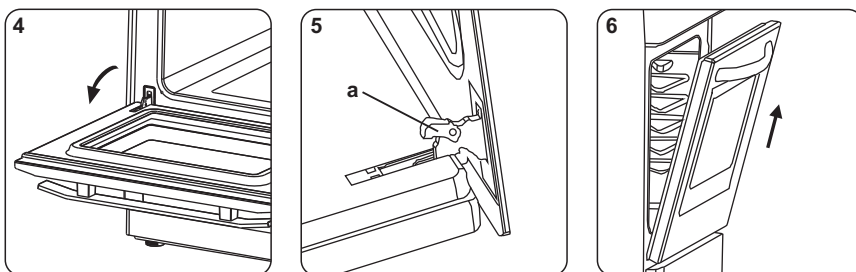

1. Отворете ја вратата на фурната.
2. Одвртете го држачот (a) (со помош на одвртувач) до крајна позиција.
3. Затворете ја вратата додека ја достигне позицијата- целосно затворена и извадете ја така што ќе ја повлечете кон вас.
4. Монтажата на врата се одвива по обратен редослед

### За да ја отстраните решетката.

За да ја отстраните решетката.

Повлечете ја жичаната решетката како што е прикажано на сликата. По ослободување од клиповите (а), подигнете ја.

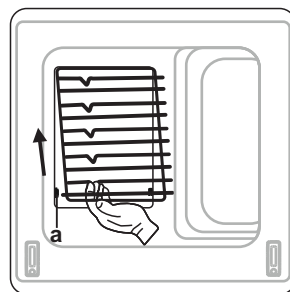

### Одржување

**⚠ ПРЕДУПРЕДУВАЊЕ:** Одржувањето на овој апарат треба да го извршува овластен сервисер или квалификуван техничар.

### Замена на сијалицата на фурната

**⚠ ПРЕДУПРЕДУВАЊЕ:** Исклучете го апаратот и оставете го да се излади пред да го чистите. Задолжително исклучете го напојувањето на апаратот, пред да пристапите кон замена на сијалицата!

- Отстранете го стаклениот плафон и потоа извадете ја сијалицата.
- Ставете нова сијалица (издржлива до 300° C), за да ја замените сијалицата која сте ја извадиле (230V, 15-25 Watt, тип E14).
- Поставете го обратно стаклениот плафон, и вашата фурна е подготвена за употреба.

**👉** Дизајнот на сијалицата е прилагоден специјално за употреба во електрични апарати. Оваа светилка не е погодна за осветлување на простории.

 Откако сте ги провериле основните проблеми, ако сеуште имате проблеми со вашиот апарат, ве молиме поврзете се со овластен сервисер или квалификуван техничар.

Проблем	Възможна причина	Решение
Фурната не се вклучува	Напојувањето е исклучено	Проверете дали има електрично напојување. Исто така проверете, дали другите кујнски апарати работат.
Фурната не се загрева	Неправилно подесена контрола на температурата на фурната. Вратата на фурната е оставена отворена.	Проверете дали копчето за контрола на температурата е правилно позиционирано.
Осветлувањето на фурната не работи.	Сијалицата е прегорена. Исклучено е напојувањето на струја.	Заменете ја сијалицата според упатството. Уверете се, дека апаратот е приклучен кон електричната мрежа на просторијата.
Готварскиот сад не е рамномерно поставен во фурната.	Решетките на фурната се неправилно позиционирани.	Проверете дали се користи препорачаната температура и позициите на решетките.  Не отворајте ја често вратата, освен ако не подготвувате јадења кои имаат потреба од вртење за време на печењето. Ако ја отворите вратата често, температурата во печката на фурната ќе се намали и тоа може да влијае врз резултатот на вашето готвење.

Марка		<b>LINO</b>
Модел		FVLR XL9MAT1 A
Тип на фурна		ЕЛЕКТРИЧНА
Тежина	kg	29,8
Енергетски индекс на ефикасност - стандарден		116,7
Енергетски индекс на ефикасност - со вентилатор		103,6
Енергетска класа		A
Потрошувачка на енергија (струја) - стандардно	kWh/cycle	0,98
Потрошувачка на енергија (струја)- со вентилатор	kWh/cycle	0,87
Број на фурни		1
Извор на напојување		ЕЛЕКТРИЧНИ
Зафатнина	l	69
Оваа фурна е соодветна на стандардот EN 60350-1		
<b>Совети за штедење на енергија</b> <b>Фурна</b> -Приготвувајте ги јадењата истовремено, ако тоа е можно. -Загревајте ја кратко фурната . -Не продолжувајте го времето за готвење. -Не заборавајте да ја исклучите фурната пред завршување на готвењето. -Не отварајте ја вратата на фурната, за време на готвењето.		



## LEKS GROUP

BG

**Централен офис – Ботевград:** тел.: 0723/68 830, бул. Цар Освободител 28  
**София:** 02/963 33 20, 963 33 80, ж.к. Сухата река, бл. 49, **Пловдив:** тел.: 032/633 778, ул. Цар Асен 32  
**Варна:** тел.: 052/504 634, ул. Перла 10, **Бургас:** тел.: 056/700 103, к-с Славейков бл. 160, вх. А  
**Русе:** тел.: 082/872 717, ул. Рила 40, **Благоевград:** тел.: 073/832 782, к-с Парангалица,  
**Видин:** тел.: 094/600 209, ул. Цар Александър II, к-с Съединение, бл. 12

## BEOLEKS

SRB

**Novi Beograd:** 011/31 33 598; 011/31 33 597; 011/31 33 264; 011/31 33 826  
Bul. Arsenija Čarnojevića 66

## SKOLEKS

MK

**Скопије:** 02/322 75 80, ул. Народен Фронт бр.5, л. 7, **Кавадарци:** 043/412 551, ул. Шишка Б.Б,  
**Битола:** 047/242 885, ул. Прилепска бр. 56, **Тетово:** 044/337 919, ул. Илинденска 157, л. 2  
**Струмица:** 071/350 446, ул. Климент Охридски бр. 272