



HSV 260

КОМБИНИРАН ХЛАДИЛНИК - ФРИЗЕР

LEKS GROUP

BG

София: 02/723 584, 870 11 24, бул. Драган Цанков 23, **Пловдив:** тел.: 032/633 778, ул. Цар Асен 30,
Варна: тел.: 052/504 634, бул. Вл. Варненчик 277, **Бургас:** тел.: 056/841 475, ул. Фердинандова 77
Русе: тел.: 082/820 895, пл. Хан Кубрат 5, **Плевен:** тел.: 064/833 172, ул. Данаил Попов 4,
Велико Търново: тел.: 062/603 883, бул. България 26, **Благоевград:** тел.: 073/832 782, к-с Парангалица,
Видин: тел.: 094/600 209, ул. Цар Александър II, к-с Съединение, бл. 12

BG ИНСТРУКЦИИ ЗА ЕКСПЛОАТАЦИЯ

Уважаеми Клиенти,

Благодарим Ви, че избрахте нашия продукт и се надяваме, че той ще отговаря на Вашите изисквания.

Внимателно следвайте препоръките, изложени в тази книжка и Вашият уред ще бъде ефикасен. Не се колебайте да ни търсите при необходимост. Ние винаги ще бъдем до Вас, за да Ви сътрудним при нужда и да Ви даваме полезна информация за всички продукти с марката EUROLUX.

СЪДЪРЖАНИЕ

ЧАСТ 1 : ПРЕДИ ИЗПОЛЗВАН	УРЕДА	2
• Специални инструкции		2
• Препоръки		2
• Инсталация и включване на уреда		3
• Преди включване		3
ЧАСТ 2 : РАЗЛИЧНИТЕ ФУНКЦИИ И ВЪЗМОЖНОСТИ		4
• Настройване на термостатата		4
• Аксесоари		
ЧАСТ 3 ПОДРЕЖДАНЕ НА ХРИЗОВИТЕ ЧАСТИ В УРЕДА		6
• Хладилна част	о отделение	6
• Фризерна част	о отделение	6
ЧАСТ 4 : ПОЧИСТВАНЕ И ПОДЪРЖКА		7
• Размразяване		8
• Смяна на електрически филтър	ел. крушка	8
ЧАСТ 5 : ТРАНСПОРТИРАНЕ И ПРОМЯНА НА ИНСТАЛАЦИОННОТО И ИНСТАЛИРАНАТА ПОЗИЦИЯ		8
• Промяна на посоката на отваряне на вратата		8
• Транспортиране и промяна на инсталационното положение		8
ЧАСТ 6 : ПРЕДИ ДА СЕ ОБАДИТЕ ЗА СЛЕДПРОДАЖБЕНИ СЕРВИСИ		9
ЧАСТ 7 : ЧАСТИТЕ НА УРЕДА И ОТДЕЛЕНИАТА	И ПЪТЯТА	10

248 LT

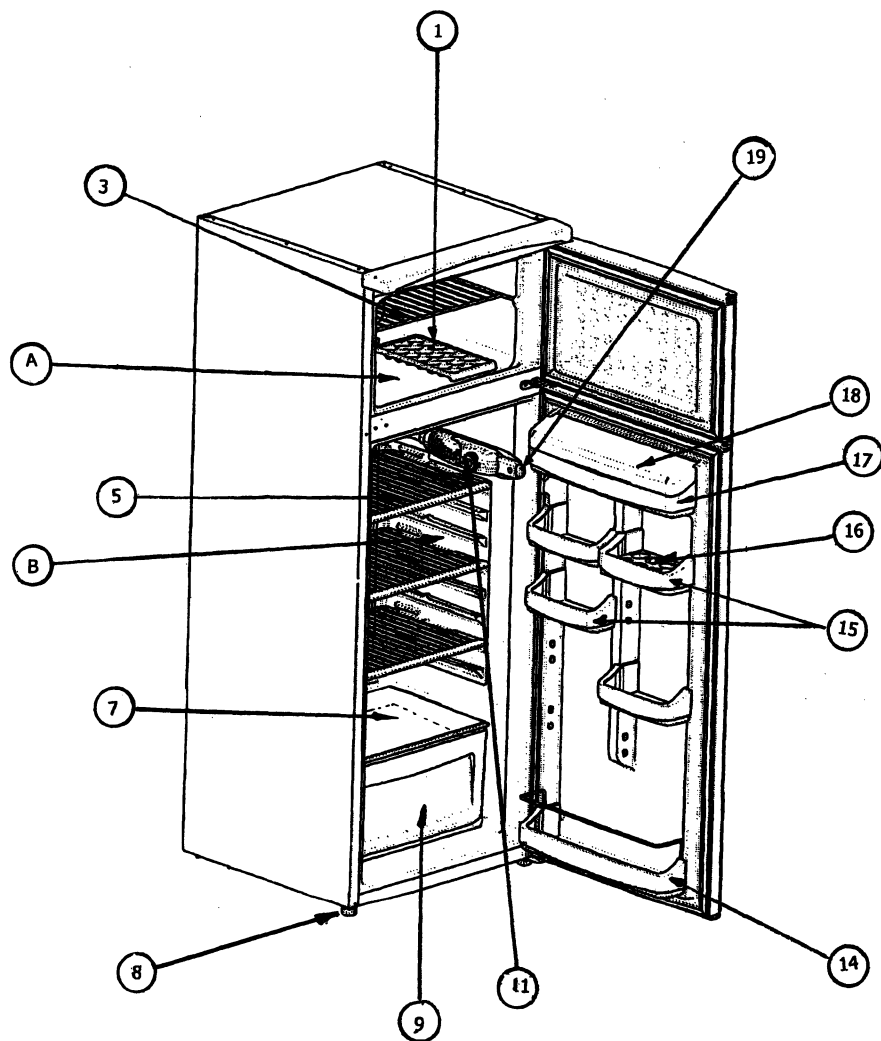

ЧАСТ 1. ПРЕДИ ИЗПОЛЗВАНЕ НА УРЕДА

Специални инструкции

- Ако с този уред заместите стар хладилник с ключалка ; счупете или махнете заключалката на стария уред преди склепането му като предпазна мярка за предотвратяване на евентуално заключване на децата в него при игра.
- Старите хладилници и фризери съдържат изолационни газове и фреон, които трябва да бъдат правилно освободени. Моля, уверете се, че охлаждащите тръби не са повредени.

ВАЖНА БЕЛЕЖКА :

- Моля, прочетете тази книжка преди инсталиране и включване на уреда. Производителя не поема никаква отговорност за неправилна инсталация и употреба, различна от описаната в тази книжка.

Препоръки

- Не използвайте адаптори и разклонители, които могат да причинят прегряване или изгаряне.
- Не включвайте стари/ напукани кабели.

- Не извъртайте или превивайте кабелите.



- Не позволявайте на децата да играят с уреда. Децата никога не трябва да седат на чекмеджетата или да висят на вратата.

- Не използвайте остри метални предмети за премахване на леда от фризерната част; те могат да пукнат или пробият електрическата верига на хладилника и да причинят непоправими щети на уреда. Използвайте приложената пластмасова стъргалка шпакла.

- Не включвайте щепсела с мокри ръце.

- Не поставяйте съдове (стъклени бутилки или тенекиени съдове) с течности във фризера, особено газирани течности тъй като могат да пръснат съда по време на замръзването.

- Бутилки, които съдържат висок процент алкохол, трябва да бъдат добре запечатани и поставени вертикално в хладилника.

- Не пипайте охлаждащата повърхност, особено с влажни ръце тъй като можете да бъдете изгорени или наранени.

- Не яжте лед, който току що е изваден от фризера.

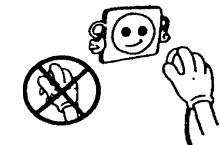
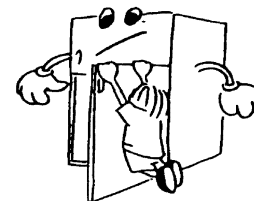

Инсталация и включване на уреда

- Този уред се свързва към 220-240V и 50 Hz.
- Можете да поискате помощ от сервизната организация за инсталация и включване на уреда.
- Преди свързване към ел.източника, уверете се, че волтажа на табелката на уреда отговаря на ел.мрежата във Вашия дом.
- Ако контакта не отговаря на щепсела на хладилника, заменете щепсела с подходящ такъв (поне 10 A)
- Поместете щепсела в контакт с добро заземяване. Ако контакта няма заземено свързване Ви предлагаме да се обрнете за помощ към ел.техник.
- **П Производителя не е отговорен за неправилно заземяване, описано в тази книжка.**
- Не поставяйте уреда на директан слънчева светлина.
- Не използвайте уреда на открито и не го излагайте на дъжд.
- Поставете хладилника на разстояние от отоплителни уреди и в позиция, позволяваща добра вентилация. Хладилника трябва да бъде поне на 50 cm от радиатори, газови или печки на въглища и на 5 cm от електрически печки.
- Оставете разстояние от 15 cm над хладилника.
- Не поставяйте тежки и много предмети върху уреда.
- Ако уреда е инсталиран до друг хладилник или фризер оставете минимално разстояние от 2 cm за предпазване от конденз.
- Уреда трябва да бъде поставен стабилно на нивото на пода. Използвайте двете фронтални нивелиращи крачета за компенсиране на неравен под.
- Външната част на уреда и аксесоарите вътре трябва да бъдат почиствани с разтвор от вода и течен сапун; вътрешността на уреда трябва да се почиства със сода бикарбонат, разтворена в хладка вода. След подсушаване поставете всички аксесоари.

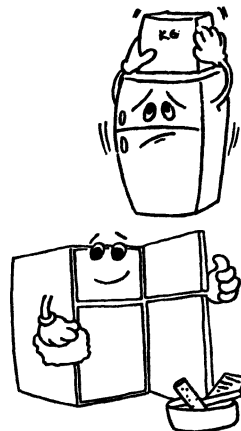

Преди включване

- Изчакайте 3 часа преди включване на уреда към основния ел.източник, с цел осигуряването на правилна работа.
- Възможно е наличието на мирис, когато за пръв път включите уреда . Този мирис ще изчезне след като уреда започне да охлажда .



Символът  върху продукта или опаковката му показва, че продуктът не трябва да се приема за домакински отпадък. Той трябва да бъде предаден на подходящото място за рециклиране на електрически уреди. Чрез правилното унищожаване на този уред ще предотвратите потенциални негативни последици за околната среда и човешкото здраве. За по-подробна информация относно рециклирането на този продукт, моля свържете се с местната градска служба или магазина, от който сте закупили продукта.

ЧАСТ 7. ЧАСТИТЕ НА УРЕДА И ОТДЕЛЕНИЯТА

- | | |
|-----------------------|---------------------------------|
| А) ФРИЗЕРНА ЧАСТ | 11) ТЕРМОСТАТНА КУТИЯ |
| В) ХЛАДИЛНА ЧАСТ | 14) РАФТ ЗА БУТИЛКИ |
| 1) ФОРМА ЗА ЛЕД(*) | 15) РАФТ ЗА ЯЙЦА |
| 3) ФРИЗЕРНА ЛАВИЦА | 16) ПОСТАВКА ЗА ЯЙЦА |
| 5) ХЛАДИЛНА ЛАВИЦА | 17) ОТДЕЛЕНИЕ ЗА МАСЛО И СИРЕНЕ |
| 6) МАГИЧЕСКА ЛАВИЦА | 18) КАПАК ЗА МАСЛО И СИРЕНЕ |
| 7) ВЪТРЕШНИ УЛЕИ | 18) КЛЮЧ ЗА ЛАМПАТА |
| 8) НИВЕЛИРАЩИ КРАЧЕТА | |
| 9) КУТИЯ ЗА ЗЕЛЕНЧИЦИ | |

*) ОПЦИЯ

ЧАСТ 2. РАЗЛИЧНИТЕ ФУНКЦИИ И ВЪЗМОЖНОСТИ

Настройване на термостата

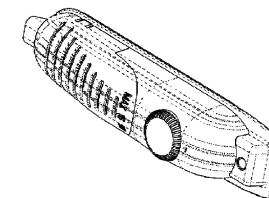
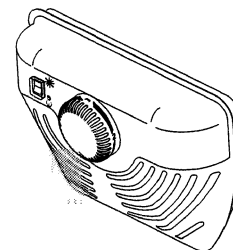

Само за
248Lt

- Термостата регулира автоматично вътрешната температура на хладилната и фризерната част. Чрез въртене на ключа от позиция MIN "1" към позиция MAX "5", могат да се постигнат по-студени температури. Позиция «0» показва, че термостата е затворен и не е възможно охлаждане.
 - (1-3) :За кратковременно съхранение на хранителни продукти във фризерната част можете да позиционирате ключа между минималните и следните стойности.
 - (3-4):За дългосрочно съхранение на хранителни продукти във фризерната част можете да позиционирате ключа на средните стойности.
 - **Отбележете че;** стайната температура, температурата на прясно съхранените продукти и колко често е отворена вратата оказват влияние на температурата в хладилната част. Ако се наложи, сменете настройката на температурата.
- Когато за пръв път включите уреда за достигане на достатъчно ниво на охлаждане уреда трябва да работи непрекъснато 24 часа.
- През това време не отваряйте вратата много често и не слагайте вътре много храна.
- Ако уреда се изключи от ключа или централното захранване трябва да изчакате поне 5 минути преди да го включите, с оглед да не се повреди компресора.

Акcesoари

Магическа полица ;

лавица

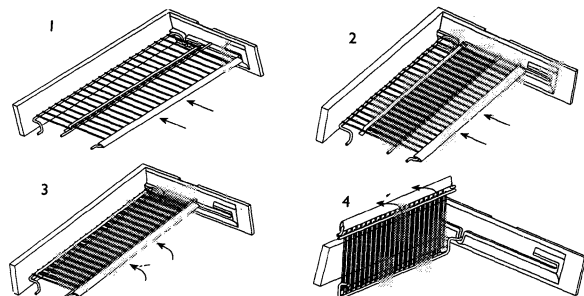

Магическата полица, която се намира на лавицата, е конструирана, за да Ви предостави повече място и удобство при поместването на продуктите в уреда. Тази полица е подвижна, което Ви позволява подреждането на по-големи или по-малки съдове.

Правене на ледени

Правене на ледени купчета;

Форма за лед;

Напълнете формата за лед и поставете във фризерната част.

След пълното образуване на леда можете да извъртите формата по показания подолу начин, за получаване на ледените купчета.

Табла за лед;

•
•
•

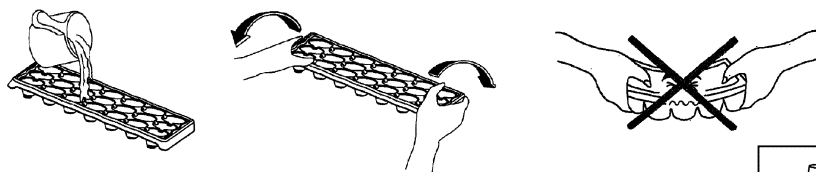

Поставка за бутилки; (*)

С оглед предотвратяване на изплъзване или падане на бутлките се използва поставката за бутилки. По този начин можете да избегнете шума при отваряне или затваряне на вратата на хладилника.

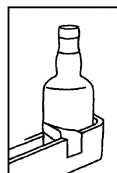

(*) САМО В НЯКОИ МОДЕЛИ

ЧАСТ 6. ПРЕДИ ДА СЕ ОБАДИТЕ НА СЕРВИЗНАТА БАЗА

Ако Вашия хладилник не работи нормално, това може да се дължи на незначителен проблем. Ето защо първо проверете следните неща преди да извикате техник:

Какво да правите, ако хладилника не работи;
Проверете следното ; дали;

- Няма ел.захранване,
- Термостата е в позиция « 0 » ,
- Ел.контакта не работи. За да проверите това, включете друг уред, за който знаете че работи в същия контакт.

Какво да правите ако хладилника не работи добре;
Проверете следното; дали;

- Не сте пренапълнили хладилника,
- Вратите са затворени перфектно напълно,
- Няма прах на кондензатора,
- Има достатъчно място около уреда.

Ако има шум ;

Изстудяващия газ, който циркулира в хладилника може да шуми леко дори, когато компресора не работи. Не се тревожете тъй като това е нормален ефект. Ако тези шумове (дали;) проверете следното;

- Уреда е добре нивелиран
- Нищо не докосва гърба на уреда.
- Продуктите в уреда вибрират.

Ако има вода в долната част на уреда; дали; **ка, проверете следното;**
Отвора за оттичане на размразената вода не е запушен (Почистете отвора за оттичане)

Препоръки

• **С оглед увеличаване на ефективността на охлаждането** на вида, « изстудяващата част » на този уред е позиционирана в гръбната стена на хладилната част. Когато уреда работи тази стена се покрива с лед или капчици вода, в зависимост от това дали компресора работи или не. Не се тревожете. Това е нормално. Уреда трябва да бъде размразяван само ако по стената се оформи твърде дебел пласт лед .

• **Ако уреда не е използван дълго време** (напр. през лятната ваканция) Размразете и почистете хладилника като оставите вратата отворена, за да предотвратите образуването на мушички и мирис.

• За да спрете уреда цялостно, изключете от основното ел.захранване (за почистване и когато вратите се оставят отворени)

Фризерна част;

Леда, събледът, събран във фризерната част трябва да бъде отстранен периодично. (Използвайте пластмасов шпакла улка) Фризерната част трябва да бъде почиствана по същия начин като хладилната част, като размразяването трябва да се извършва поне два пъти в годината.

За това;

- Преди деня, в който ще размразявате настройте термостата на позиция MAX"5" за пълно замразяване на храните.
- По време на размразяването, замразените храни трябва да бъдат опаковани в няколко пласта хартия и да бъдат съхранявани на студено място. Неминуемото покачване на температурата ще съкрати времето за съхранение на продуктите. Не забравяйте да консумирате храните за сравнително кратък срок.
- Настройте ключа на термостата в позиция « 0 » или изключете уреда от ел.захранването; оставете врата отворенъ до пълното размразяване на уреда.
- За ускоряване на процеса на размразяване можете да поставите един или повече съда с топла вода във фризерната част.
- Подсушете внимателно вътрешната част на уреда и настройте термостата на MAX.

Смяна на електрическата крушка

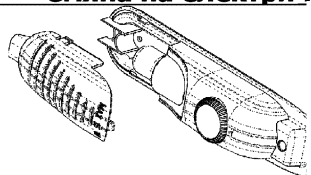

Само за 248 Lt

Когато сменяте електрическата крушка;

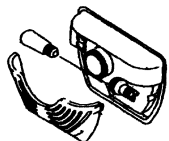

За другите модели

Когато сменяте електрическата крушка;

1. Изключете уреда от ел.захранването,
2. Натиснете кукичките от страни на капачето на лампата и го свалете.
3. Сменете ел.крушката с нова от не повече от 15 W.
4. Поставете отново защитното капаче и изчакайте 5 минути преди да включите уреда.

ЧАСТ ТРАНСПОНИРАНЕ И ПРОМЯНА НА ИНСТАЛИРАНАТА ПОЗИЦИЯ

Промяна в посоката на отваряне на вратата

В случай, че трябва да промените посоката на отваряне на вратата, моля, консултирайте се местната сервизна база.

Транспортиране и промяна на инсталираната позиция

- Оригиналната опаковка може да бъде съхранена при желание.
- При транспортиране уреда трябва да бъде добре укрепен и да се спазват упътванията на опаковката.
- Преди транспортиране или промяна на старата инсталационна позиция, всички подвижни части трябва да бъдат извадени.

Акcesoари

Форма за лед:

- Напълнете формата с вода и я поставете във фризерната камера.
- След като се получи леда, Вие може само да завъртите формата, както е показано по-долу, за да излезат кубчетата лед.

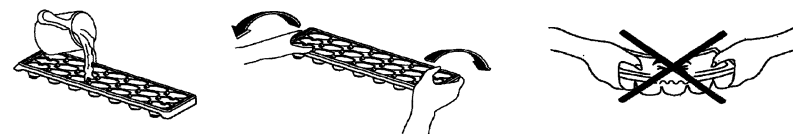

ПОДХЛЪЗВАНЕТО

Държач на бутилки: (*)

- За да се предотврати подхлъзването на бутилките, може да използвате държача на бутилки. Може също така да предотвратите шума, който ще се получи като отваряте или затваряте вратата.

(*)САМО В НЯКОИ МОДЕЛИ

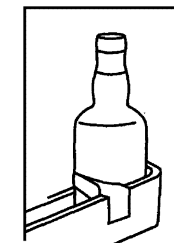

ЧАСТ 3. ПОДРЕЖДАНЕ НА ХРАНИ В УРЕДА

Хладилна част

- За намаляване на влажността и последователното увеличаване на леда никага не поставяйте в хладилника течности в незатворени съдове. Леда се концентрира в най-студените части на изпарителя и с времето ще изисква по-често размразяване.
- Никога не поставяйте топла храна в хладилника. Оставете топлата храна да се изстуди при стайна температура и при поставянето в хладилника трябва да позволява добра въздушна циркулация.
- Нищо не дръбва да докосва задната стъта на уреда тъй като по този начин се получава замръзване на пакетите. Не отваряйте твърде гваряйте твърде често вратата на хладилника.
- Подреждайте месото и почистената риба (завити в пакети или найлонови торбички), които ще изолват след 1-2 дни в най-долната част на хладилната част тъй като това е най-студената секция и ще осигури най-добри условия за съхранение.
- Можете да слагате плодовете и в чекмеджето етажерките без опаковане .

Фризерна част

- Фризера се използва за съхранение на замразени и дълбоко замразени храни за по-дълго време и за образуването на лед .
- **Замразяване на пресни храни** , убедете се, че колкото се може по-голяма част от повърхността на храните, които трябва да бъдат замразявани е в контакт със замразяващата повърхност.
- Не поставяйте прясни храни до вече замразени тъй като то могат да разтопят вече замразените хранителни продукти.
- Когато замразявате пресни храни (напр. меса, риба, кайма), разделяйте ги на части, които ще използвате за едно готвене.
- След размразяване на уреда преместете хранителните продукти във фризера и не забравяйте да ги консумирате за кратко време.
- Никога не поставяйте топла храна във фризерната част тъй като ще попречи на състоянието на вече замразената храна.
- **Съхранение на замразената храна;** инструкциите на опаковките на замразената част трябва винаги да бъдат внимателно, а в случаите, когато няма такава информация хранителните продукти не трябва да бъдат съхранявани за повече от 3 месеца от датата на закупуването им.
- **Когато купувате замразена храна** убедете се, че тя е била замразена при подходяща температура и че опаковката не е нарушена.
- Замразените храни трябва да б Замразените тирани в подходящи контейнери, за да запазят качеството си и трябва да бъдат поставени във фризерната част по най-бързия начин.
- Ако някой пакет със замразена храна покаже признаци на навлажняване и по-силно от нормалното изпотвяване много вероятно е преди това да е замразяван при неподходяща температура и съдържанието е влошило качествата си.
- **Срока на съхранение на замразената храна** зависи от стайната температура, настройката на термостата, колко често се отваря вратата, вида на храната и колко дълго е транспортирана храната от магазина до дома Ви. Винаги следвайте инструкциите на опаковката и никога не надвишавайте определения срок за съхранение.

ЧАСТ 4. ПОЧИСТВАНЕ И ПОДДЪРЖАНЕ

- **Изключете уреда от ел.захранването преди почистване.**

- Не почиствайте уреда под течаща вода.
- Хладилната част трябва да бъде почиствана преиодично с разтвор от хладка вода и сода бикарбонат
- Почиствайте аксесоарите отделно със сапун и вода. Не ги почиствайте в съдомиялна машина.
- Не използвайте абразивни продукти , разтворители или сапун. След измиване, изплакнете с чиста вода и подсушете внимателно. Когато приключите с почистването свържете уреда към ел.захранването със сухи ръце.
- Трябва да почиствате кондензатора с метличка поне два пъти в годината с оглед осигуряването на икономичен режим на работа и увеличаване на продуктивността.

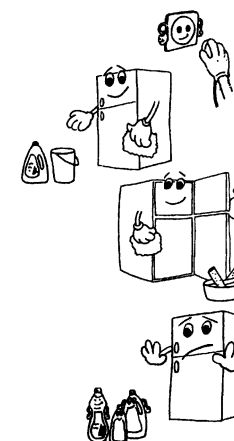

Размразяване

Хладилна част ;

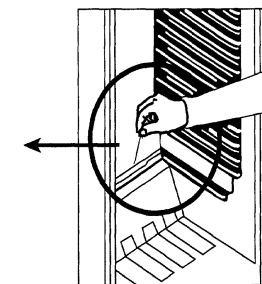
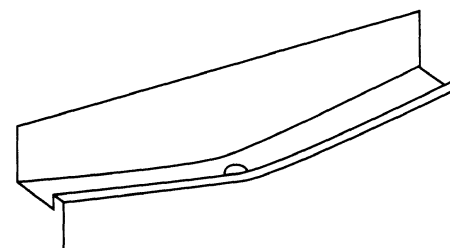

- В хладилната част размразяването става автоматично по време на работа на уреда; размразената вода се ставичка и се изпарява табла и се изпарява автоматично.
- Изпаритавичка и отвора за оттичане на размразената вода трябва да бъдат почиствани периодично със запушопка за оттичащия отвор, с оглед на предотвратяването на събиране на вода на дъното на хладилника вместо оттичането ѝ .
- Можете да изсипете 1/2 чаша вода в отвора за оттичане, за да почистите отвътре.