

PRIORITY LINE

МУЛТИФУНКЦИОНАЛНА ФУРНА
MULTIFUNKCIONALNE RERNE
МУЛТИФУНКЦИОНАЛНА РЕРНА
ВСТРАИВАЕМОЙ ДУХОВКИ

FVS 5EM GN / FVS 5EM GW



**FVS 7EPBT1 GN / FVS 7EPBT1GW
FVS 9EPBCT2 GN / FVS 9EPBCT2 GW**



FVS TC11CT1 GN / FVS TC11CT1 GW



BG ИНСТРУКЦИИ ЗА ЕКСПЛОАТАЦИЯ

SRB UPUTSTVO ZA UPOTREBU

MK УПАТСТВО ЗА УПОТРЕБА

RU ИНСТРУКЦИЯ ПО ЭКСПЛУАТАЦИИ

Postovani korisnici

Zahvaljujemo vam sto ste izabrali nas proizvod, sinonim za kvalitet I sigurnost. Nadamo se dace isti da odgovori vasim potrebama I zahtevima. Kada god smo vam potrebni ne dvoumite se potrazite nas. Mi cemo uvek biti uz vas kada god vam je potrebno za saradnju I za pruzanje svih potrebnih informacija vezanih za proizvode „Eurolux“.

OPREZ:

Tokom upotrebe rerna i njene komponente mogu biti vruće.

Izbegavajte dodir sa grejnim elementima.

Deca uzrasta do 8 godina treba da se nalaze na odgovarajućoj udaljenosti od rerne u slučaju da nema lica koje će ih direktno nadzirati.

Rernu mogu koristiti deca do 8 godina, osobe sa fizičkim i mentalnim poteškoćama, lica koja koriste slušni aparat i oni koji nemaju odgovarajuće iskustvo i znanje ali imaju nadzor ili im je data informacija o postojećim opasnostima. Deca ne bi trebalo da se igraju sa uređajem. Čišćenje i održavanje rerne ne smeju da obavljaju deca ukoliko nisu pod nadzorom.

Kada je uključena i kada radi rerna se zagreva. Izbegavajte da dodirujete grejače unutar uređaja.

OPREZ:

Tokom rada rerna i njene komponente postaju vruće. Ne dozvolite da mala deca budu u blizini rerne.

Nemojte koristiti agresivna sredstva za čišćenje ili oštre metalne lopatice za čišćenje stakla rerne, jer oni skupa mogu oštetiti površinu, što dalje može dovesti do pucanja stakla.

OPREZ:

Kako biste izbegli posledice strujnog udara, pre no što zamenite sijalicu, proverite da li je rerna isključena sa napajanja.



SADRŽAJ:

Pre no što upotrebite rernu po prvi put... 28
Ekološka ambalaža..... 28
Važna uputstva o bezbednosti 29
Kontrola dodirom 31
Tablice kuvanja 38
Čišćenje i održavanje 42
Uklanjanje problema 46
Tehnička informacija 47
Montaža 47
Slike rerne 48

PRE NO ŠTO UPOTREBITE RERNU PO PRVI PUT

Pažljivo pročitajte ova uputstva kako biste dobili najbolje rezultate od svoje rerne.

Zbog proizvodnog procesa u rerni se mogu naći ostaci masti i druge supstance. Da biste ih eliminisali, postupite na sledeći način:

- Uklonite sav ambalažni materijal, uključujući zaštitnu plastiku, ukoliko je ima.
- Izaberite funkciju  ili  na 200°C na jedan sat. Da biste to učinili, pogledajte listu sa karakteristikama koju dobijate sa ovim uputstvom.
- Da biste rashladili rernu otvorite vrata rerne kako bi ventilacija bila omogućena a mirisi izašli iz iznutrašnjosti.
- Nakon hlađenja, očistiti rernu i pribor.

Tokom prve upotrebe, mogu se pojaviti isparenja i mirisi i, stoga, kuhinja treba dobro da se provetri.

EKOLOŠKA AMBALAŽA

Materijali za pakovanje su u potpunosti reciklažni i mogu se ponovo koristiti. Proverite kod nadležnog organa informacije o propisima za odlaganje ovog materijala.

VAŽNA BEZBEDNOSNA UPUTSTVA

Električna bezbednost

- Sve popravke mora da sprovede ovlašćeni serviser koji će koristiti originalne rezervne delove. Popravke koje se sprovedu od strane drugih ljudi, mogu izazvati oštećenje ili kvar na opremi i ugroziti vašu bezbednost.
- Isključite rernu ako se pokvari.

Bezbednost za decu

- Zbog visoke temperature nemojte dozvoliti deci da se približavaju rerni dok rerna radi.
- Tokom procesa katalitičkog samočišćenja, koji se sprovodi na visokoj temperaturi, spoljašnje površine mogu postati toplije nego što je normalno, a decu treba držati podalje od rerne.
- Većina modela ima temperaturu vrata ispod 60 K. Ako vaša rerna ima višu temperaturu, možete dobiti posebna vrata iz službe tehničkog servisa koji će stabilizovati temperaturu na vratima. Pogledajte listu sa karakteristikama.

Bezbednost tokom upotrebe

- Proizvođač neće biti odgovoran ukoliko se rerna koristi za bilo koju drugu namenu osim za svrhe domaćinstva.
- Koristite ovu rernu samo kada je montirana unutar kuhinjskih elemenata.
- Nemojte držati ulja, masti ili zapaljive materije u rerni, jer bi to moglo da bude opasno ako se rerna uključi.
- Nemojte se naslanjati ili sedeti na otvorenim vratima rerne jer se vrata

tako mogu oštetiti a to može biti opasno za vas.

- Nemojte prekrivati dno rerne aluminijском folijom, jer bi to moglo da utiče na kuvanje i može oštetiti unutrašnji emajl rerne.
- Da biste koristili rernu, umetnite pleh ili stalak u bočne vodilice (isporučeno u paketu). Police i stalci su opremljeni sistemom koji olakšava parcijalno vađenje i čini rukovanje lakšim.
- Ne stavljajte posude ili hranu na pod rerne. Uvek koristite pleh i rešetke.
- Nemojte prolivati vodu na pod rerne dok radi, jer to može oštetiti emajl.
- Kada koristite rernu, otvorite vrata što je moguće manje kako bi se smanjila potrošnja električne energije.
- Ako je potrebno da radite unutar vruće rerne (provera, mešanje hrane i sl.) koristite zaštitne rukavice.
- Da biste ohladili rernu, otvorite vrata kako bi se omogućila ventilacija i kako bi mirisi izašli iz unutrašnjosti rerne.
- Kod recepata sa visokim sadržajem tečnosti, normalno je da se na vratima rerne stvori kondenzacija.

OVO UPUTSTVO JE NAMENJENO ZA VIŠE OD JEDNOG MODELA, TAKO DA SE MOŽE DESITI DA VAŠ UREĐAJ NEMA ONE KARAKTERISTIKE KOJE SU OPISANE U OVOM UPUTSTVU.

OPIS UREDJA

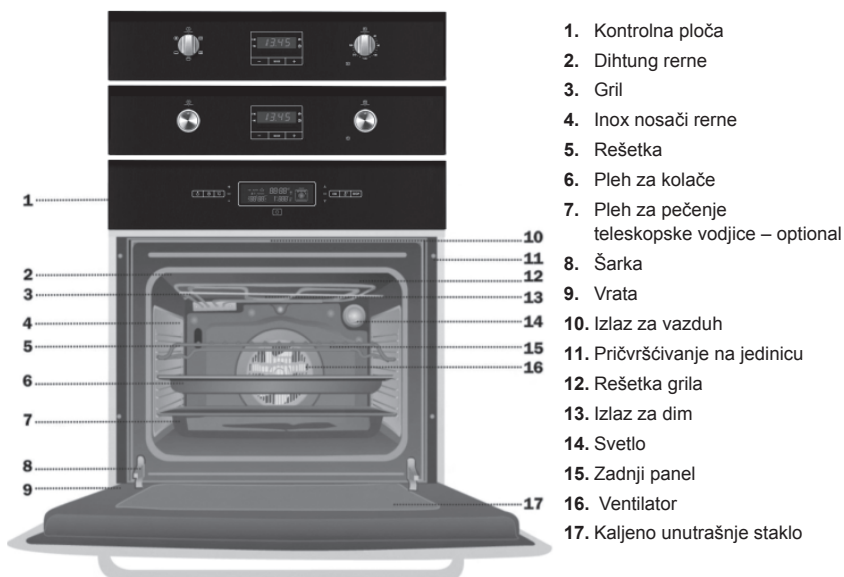

SRB

30

OPIS KONTROLNE PLOČE

I. Kontrolno dugme





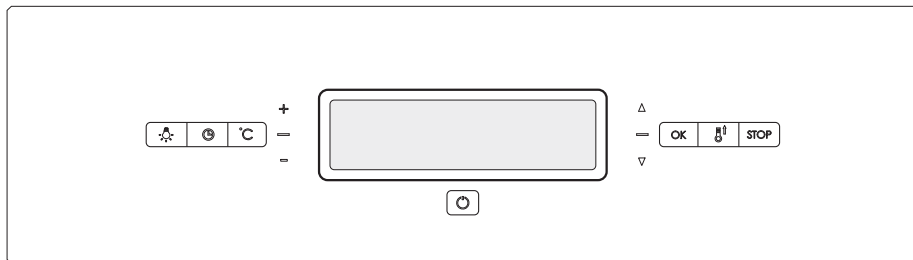







1. Elektronski tajmer
2. Indikator za postignutu temperaturu rerne.
3. Odabir funkcije
4. Odabir temperature





TOUCH CONTROL

Kombinacija grejača u meniju može se izabrati pomoću simbola na dodir na korisničkom interfejsu. Vreme kuvanja, kraj vremena kuvanja kao i kuhinjska temperatura su opcije koje mogu da se podešavaju. Dodatno, omogućene su i funkcije: održavaj toplim (keep warm), zagrevanje (heat up), prikaz realnog vremena (real time display), stopwatch (štoperica), kao i funkcija zaključavanja (child lock).

-  Taster za uključeno/ isključeno (On/ Off)
-  Taster za zaustavljanje kuvanja/pečenja
-  Meni za temperaturna podešavanja
-  Meni tajmera
-  Taster za numerički minus
-  Taster za numerički plus
-  Taster za kombinaciju minusa
-  Taster za kombinaciju plusa
-  Taster za brzo zagrevanje
-  Uključivanje / isključivanje svetla
-  Taster za početak kuvanja

Rerna je Uključena:

Kada je uključena, prikazano vreme treperi počev od 0:00. Doba dana se može podesiti pomoću tastera  i . Nije moguće koristiti bilo koju funkciju rerne bez podešenog vremena dana.

FUNKCIJE RERNE

(zavisno od modela)



1. Tradicionalno kuvanje:

Pogodno za spremanje većine obroka. Zadana temperatura kuvanja je 180°C.



2. Donji grejač:

Pogodno za dovršavanje kuvanja ili zagrevanja. Zadana temperatura kuvanja je 180°C.



3. Donji grejač i ventilator:

Donji grejač zagreva rernu a ventilator pokreće topao vazduh da kruži oko pleha. Zadana temperatura kuvanja je 180°C.



4. Roštilj:

Pogodno za grilovanje manjih komada hrane. Temperatura kuvanja se ne može podesiti. Zadana temperatura kuvanja je 180°C.



5. Dvostruki gril:

Pogodno za pečenje i roštilj. Temperatura kuvanja se ne može podesiti. Zadana temperatura kuvanja je 180°C. (zavisno od modela)



6. Maxi gril:

Podesno za pokretanje vazduha oko jela. Zadana temperatura kuvanja je 250°C. (zavisno od modela)



7. Kuvanje paste:

Gornji i donji grejači zagrevaju rernu, ventilator pokreće topao vazduh da kruži oko pleha. Zadana temperatura kuvanja je 180°C. (zavisno od modela)



8. Pizza:

Podesno za pečenje pice. Zadana temperatura kuvanja je 180°C.



9. Kuvanje s ventilatorom:

Zadana temperatura kuvanja je 180°C. (zavisno od modela)



10. Odmrzavanje:

Ventilator pokreće vazduh u rerni bez zagrevanja.



11. Tradicionalno kuvanje:

Podesno za kompletno pečenje i gril. Zadana temperatura kuvanja je 180°C. (zavisno od modela)

UPOTREBA RERNE

Elektronski programator

Nakon što je rerna priključena primetićete da se na satu pojavljuje 12:00, svetlo počinje da svetli iznad  simbola. Pritiskom na „+“ i „-“ postavite tačno vreme koje će se naknadno sačuvati, a svetlo koje treperi će se ugasiti.

Manuelna upotreba.

Nakon postavljanja tačnog vremena rerna je spremna za upotrebu. Odaberite temperature i funkcije kuvanja. Da biste isključili rernu tokom kuvanja, postavite kontrole na položaj „0“.

Funkcije Elektronskog sata programatora.

Funkcija Upozorenja: Ova funkcija stvara upozoravajući ton u određenom trenutku.

Vreme Kuvanja: Ova funkcija omogućava da se rerna programira za pečenje tokom navedenog vremena, nakon čega će se rerna sama isključiti.

Kraj vremena kuvanja: Ova funkcija omogućava da odredite tačan sat nakon čega će se rerna sama isključiti.

Trajanje i automatsko zaustavljanje: Ova funkcija se koristi za kontrolu vremena trajanja nakon čega će se rerna sama isključiti. Ova funkcija omogućava da se rerna automatski uključi i isključi.

Funkcija Upozorenja:

1. Pritisnite taster MODE dok signal iznad  ne počne da svetli.
2. Izaberite vreme kada želite da se oglasi zvučni alarm, pritiskom na tastere „+“ ili „-“.

Programiranje vremena kuvanja:

1. Pritisnite taster MODE dok signal iznad  ne počne da sija.
2. Izaberite vreme kada želite da se oglasi zvučni alarm, pritiskom na tastere „+“ ili „-“.
3. Nakon ovoga, indikator koji je svetleo će ostati upaljen ukazujući da će se rerna sama isključiti.
4. Potom će sat pokazati tačno vreme.
5. Izaberite temperaturu i funkciju kuvanja.
6. Kada je postavljeno vreme isteklo, rerna će se isključiti, oglašiće se zvučni siglal i indikator će početi da svetli.
7. Pritisnite bilo koji taster da biste isključili alarm i ponovo uključite rernu.
8. Postavite kontrole u položaj „0“ kako biste isključili rernu.





Programiranje kraja vremena kuvanja:

1. Pritisnite taster MODE dok signal iznad  ne počne da sija.
2. Izaberite vreme za kraj kuvanja, pritiskom na tastere „+“ ili „-“.
3. Nakon ovoga, indikator koji je svetleo će ostati upaljen ukazujući da će se rerna sama isključiti.
4. Potom će sat pokazati tačno vreme.
5. Izaberite temperaturu i funkciju kuvanja.
6. Kada je postavljeno vreme isteklo, rerna će se isključiti, oglašiće se zvučni siglal i indikator će početi da svetli.
7. Pritisnite bilo koji taster da biste isključili alarm i ponovo uključite rernu.

8. Postavite kontrole u položaj „0“ kako biste isključili rernu.

Ova funkcija se može koristiti čak i ako već kuvate u rerni. Da biste to učinili, pratite data uputstva osim №5 .

Programiranje trajanja i automatsko zaustavljanje:

1. Pritisnite taster MODE dok signal iznad  ne počne da sija.
2. Izaberite dužinu vremena kuvanja, pritiskom na tastere „+“ ili „-“.
3. Posledično, indikator koji je svetleo će ostati upaljen.
4. Pritisnite taster MODE dok signal iznad  ne počne da sija.
5. Izaberite vreme za koje se proces kuvanja može završiti, pomoću tastera „+“ ili „-“.
6. Izaberite dužinu vremena kuvanja, pritiskom na tastere „+“ ili „-“.
7. Izaberite temperaturu i funkciju kuvanja.
8. Rerna će ostati isključena sa indikatorima simbolima iznad  i  koji svetle.
9. Kada je vreme početka kuvanja dostignuto rerna će se sama uključiti i nastaviti da kuva/peče tokom programiranog programa.
10. Kada je dostignuto vreme za kraj kuvanja, rerna će se isključiti, oglasit će se zvučni signal alarma i svetlo iznad  simbola će početi da svetli.
11. Pritisnite bilo koji taster da biste isključili alarm i ponovo uključite rernu.
12. Postavite kontrole u položaj „0“ kako biste isključili rernu.

OPREZ

Pritiskom tastera za režim rada (MODE) displej na ekranu pokazuje bilo koju programiranu funkciju.

Ovo se može menjati pritiskom na tastere „+“ ili „-“. Prilikom izbora željene funkcije, indikator iznad odgovarajućeg signala će svetleti.

U slučaju nestanka struje, sva programiranja elektronskog sata će biti izbrisana. Tačno vreme se mora resetovati a sat se mora reprogramirati.



TOUCH CONTROL MODEL

🔒 Taster aktivira ili deaktivira kontrolu nezavisno od funkcije za zaštitu dece (child lock). Taster se mora pritisnuti na 1 sekundu da bi se uključio / isključio. Kada se uređaj aktivira, prelazi u stand-by režim (režim mirovanja). Nijedna kombinacija za kuvanje nije izabrana. Kada je uređaj deaktiviran, prelazi u status isključeno. Nijedan pritisak na taster nije validan osim tastera za uključivanje/isključivanje.

Podešavanje za vreme dana

Pritisnite tastere i na 1 sekundu. Kada se u uređaj unosi i podešava vreme, cifre koje označavaju vreme dana trepere. Bljeskanje se zaustavlja ako je prošlo 7 sekundi a vreme nije podešeno pomoću tastera i .

Manualno/ ručno kuvanje:

To je osnovni tip kuvanja kada se ručno unosi kombinacija (grejača i ventilator npr.) za kuvanje kao i temperatura. Maksimalno trajanje kuvanja/pečenja za specifično ručno kuvanje iznosi:

020 – 120°C	24 h
121 – 200°C	6 h
201 – 250°C	3 h
251 – 300°C	2 h

1) Pritisnite taster ili taster. Režim kombinovanog podešavanja počinje od prve ili zadnje kombinacije. Kad ponovno pritisnete ili pritisnete i zadržite tastere, kombinacije se menjaju. Ikonica izabranog grejača ili ventilatora sija. Lampica rerne se pali. Na displeju se prikazuje ikonica za lampicu kao i temperatura kuvanja izabrane kombinacije.

2) Radi promene temperature može se pritisnuti taster . Ikonica zadate kombinacije prestaje da treperi, a ikonica za temperaturu kuvanja počinje da treperi. Željena temperatura se podešava pomoću intervala od 5 stepeni pomoću tastera i .

3) Pritisnite taster , prikazaće se ikona posude/ lonca. Kuvanje počinje.

NE: Kada započne ručno kuvanje, vreme kuvanja je prikazano na tajmeru.

Polu-Automatsko kuvanje:

1) Koraci 1 -3 se primjenjuju u manuelnom kuvanju. (Nemojte pritisnuti taster)

2) Pritisnite taster .

3) Vreme kuvanja treperi na brojkama tajmera a takođe je prikazana i ikonica koja obeležava vreme trajanja kuvanja.

Trajanje vremena kuvanja se podešava pomoću tastera ili . Auto ikona se prikazuje čim je podešavanje završeno.

4) Pritisnite taster , in a displeju se prikazuje ikonica lonca. Kuvanje počinje.

Puno automatsko kuvanje

1) Koraci 1–2 se primjenjuju u manuelnom kuvanju. (Nemojte pritisnuti taster)

2) Pritisnite taster , ponovo pritisnite taster .

3) Kraj vremena kuvanja (trenutno vreme + vreme trajanje kuvanja) treperi na tajmeru i na displeju se prikazuje ikonica za kraj vremena kuvanja.

Kraj vremena se podešava pomoću tastera i .

4) Pritisnite taster . Vreme kuvanja počinje onda kada je podešeno.

Kada kuvanje startuje, prikazuje se ikonica lonca a ikonica auto nastavlja da bude aktivna.

NE: Dok podešavate poluautomatsko ili puno automatsko kuvanje, i ako podešeno vreme ide ka nuli, oglašice se zvučno upozorenje –zvono kao jedan bip, zvučni signal.





NE: Ako ne postoji prikazana kombinacija na displeju, temperaturna i vremenska podešavanja se ne mogu realizovati. Kao prvo, morate izabrati kombinaciju za pečenje.

Ako prođe više od 1 minuta a auto- kuvanje se i dalje podešava, vreme završetka kuvanja će se povećati za 1 minut, a vreme trajanje kuvanja ostaje isto.

Dok kuvanje traje može se desiti da 5 crtica simbolizuje prilagođenu temperaturu, a potreban broj crtica je prikazan prema trenutnoj temperaturi.

Ako su grejači uključeni, ikonica sa strelicom na gore je uključena, i treperi jednom na svake 2 sekunde kao prikaz porasta temperature.

Zaustavljanje, menjanje i kraj



Kada pritisnete taster  dok kuvanje traje, ikonica za pauzu počinje da sija i u tom trenutku je nemoguće promeniti postavke za grejače i ventilator. Ako ponovno pritisnete taster , kuvanje se završava, korisnički displej ulazi u stand-by režim. Pritiskom na taster  u stand-by režimu mogu se prikazati zadnje odobrene vrednosti. Rerna može startovati sa pečenjem/ kuvanjem pomoću jednog pritiska na taster . Znači, kuvanje može početi sa ukupno dva pritiska na taster .

Kad se promeni zadata temperatura vrednost izabrane kombinacije kuvanja, temperatura se može zapamtiti u memoriji putem tastera  i to dužim pritiskom od 5 sekundi.

Indikator preostale toplote:





Nakon kuvanja, ako je unutrašnja temperatura rerne iznad 60°C, strelica koja je s desne strane od toplotnih crtica svetli na svake 2 sekunde. Svaka od 5 crtica simbolizuje 50°C. Kad temperatura padne ispod 60°C, indikator preostale toplote se isključuje a i lampica se isključuje.

Brzo zagrevanje:



Korisno je dodati grejač izabranoj kombinaciji za brzo zagrevanje. Taster  ima funkciju kada je temperatura iznad 100°C i razlika između trenutne temperature i podešene temperature veća od 50°C. Ikonica za brzo zagrevanje se prikazuje kada pritisnete taster , ali funkcija počinje kada pritisnete taster . Kada temperatura rerne dostigne podešenu temperaturu, kombinacija se vraća na prilagođenu kombinaciju, grejač se gasi, i oglašava se zvučni signal.

Brzo zagrevanje se ostvaruje uključivanjem kružnog grejača i ventilatora. Samo ventilator se dodaje u tradicionalnom kuvanju. Kombinacija podešavanja koja uključuje kružni grejač i ventilator ne dovodi do brzog zagrevanja. Ako se kombinacija podešavanja promeni nakon što se pritisne brzo zagrevanje, funkcija brzog zagrevanja se otkazuje.

Zaštita za decu, blokada:

Blokada se može aktivirati ili deaktivirati preko dugog pritiska  (1 sekund) i tastera  ako uređaj nije u bilo kom režimu podešavanja (prvo pritisnite taster ). Kad je zaštita za decu aktivirana, nije dozvoljeno pritisnuti bilo koji drugi taster osim  a na displeju se prikazuje ikonica zaključavanja.

Štoperica:

Kad se pritisne taster , prikazuje se ikona štoperice a brojevi trepere. Vreme alarma se podešava pomoću tastera  i . Kad dođe vreme za alarm, oglašava se zvučni signal na 7 minuta. Zvuk se može utišati pritiskom na bilo koji taster.

Greške u režimima:

Ukoliko se pojavi situacija koja zaustavlja normalan rad uređaja, uređaj ulazi u režim greške.

Uređaj je u stand-by režimu, a kod greške se prikazuje na satu.

Čak i ako se greška popravi, kod greške se ne briše bez pritiska na taster . Ovde je prikazano ukupno 8 grešaka:

Err 1: Greška u komandama

Err 2: PT1000 otvoreno električno kolo

Err 3: Pt1000 kratak spoj

Err 4: Temperatura prelazi na korisnički interfejs

Err 5: Temperatura prelazi u modul napajanja.

Err 6: Kvar temperaturnog senzora u korisničkom interfejsu.

Err 7: Kvar temperaturnog senzora u modula napajanja.

Err 8: Greška u sistemu napajanja. Tu ne dolazi do zagrevanja, iako grejači imaju napajanje.



Programabilne mogućnosti

Zvuk koji se oglašava (zvuk buzera): Postoje tri visine zvučnog signala koje se mogu izabrati:



Duže pritisnite taster  (oko 5 sekundi); brojke sata prikazuju odgovarajući ton

između „TN 1 (visoko)“, „TN 2 (srednje)“ ili „TN 3 (nisko)“. Odgovarajuća visina tona se može menjati pomoću tastera  pritiskom na svakih 6-7 sekundi nakon poslednjeg pritiska na taster. Zadati ton je „TN 1“.



Zvuk tastera: Postoje tri ključne zvučne opcije koje se mogu izabrati.























Duže pritisnite taster  (oko 5 sekundi); brojke sata prikazuju odgovarajući ton između „bt“ (bip ton), „c“ (klik ton) ili „nt“ (nema tona). Odgovarajuća visina tona se može menjati pomoću tastera  pritiskom na svakih 6-7 sekundi nakon poslednjeg pritiska na ovaj taster. Zadati ton je „bt“.

























Auto Power Save (APS): APS opcija nije aktivirana kao zadata. Ako želite da aktivirate, pritisnite taster  oko 5 sekundi dok je u stand-by režimu. Pogledajte prikaz „PS ON“ (Power Save ON) (Uključen PS, tj. aktivirana ušteda el.energije). Dok je ova funkcija-APS aktivna, uređaj je u stand-by režimu (stanju mirovanja), indikator preostale toplote nije na displeju, uređaj se isključuje 1 minut nakon poslednjeg pritiska tastera. Dezaktivirajte APS na isti način. Videćete prikaz na displeju „PS OFF“ (Power Save Isključen).

























Časovnik: Zadati pokazatelj časovnika je 24 sata. Ako želite da izaberete vreme am/pm (prepodne, popodne) pritisnite tastere  i  (na oko 5 sekundi) dok su u stanju mirovanja (stand-by).





















TABLICE KUVANJA

Tablice kuvanja pokazuju primere temperaturnih opsega i približno vreme kuvanja. Način kuvanja/pečenja zavisi od modela. Za najbolje rezultate preporučujemo da se rerna prethodno zagreje pomoću funkcije  ili . Vreme predgrevanja se završava kada se pilot svetlo grejača isključi.

STARTERI	Težina	Položaj pleha	Kuvanje	Temperatura °C	Vreme	Posuda
Pirinač pečen u rerni	0,35	1		180–200	45–50	Plitak sud
			 	170–190	35–40	
Pašteta	1,5	3		170–190	45–50	Pleh
		2	 	160–180	30–35	
Vegetarijansko pecivo	1	2		190–210	35–40	Plitak sud
			 	170–190	30–35	
Vegetarijanska pita	1,5	2		190–210	55–60	Pleh
				170–190	45–50	
				170–190	50–55	
Pečeni krompir	1	3		180–200	60–65	Pleh
			 	180–200	50–55	
Pica	0,65	3		190–210	20–25	Rešetka
		2		170–190	15–20	
Kiš	1,5	2		180–200	45–50	Kalup za kiš
			 	160–180	45–50	
Punjeni paradajz	0,75	3		170–190	10–15	Pleh
		2	 	160–180	10–15	

RIBA	Težina	Položaj pleha	Kuvanje	Temperatura	Vreme	Posuda
Crvena deverika	1,5	3		180–200	30–35	Pleh
			 	170–190	25–30	
Slani dorado	1	3		190–210	25–30	Pleh
			 	180–200	25–30	
Riba u testu	1	2		190–210	30–35	Sud za kaserole
			 	180–200	30–35	
Riba list	1	3		170–190	15–20	Pleh
			 	160–180	10–15	
Brancin	1	3		190–210	20–25	Pleh
			 	180–200	15–20	
Oslić	1,5	3		190–210	25–30	Pleh
				180–200	20–25	
				180–200	20–25	
Losos u masnom papiru	1	3		180–200	20–25	Pleh
			 	170–190	15–20	
Pastrmka	1	2		190–210	20–25	Pleh
			 	180–200	15–20	

MESO	Težina	Položaj pleha	Kuvanje	Temperatura	Vreme	Posuda
Prasetina	2	3		190–210	75–85	Pleh
				170–190	65–75	
				180–200	80–85	
Zečetina	1,5	3		180–200	60–65	Pleh
				160–180	45–50	
				170–190	45–50	
Jagnjetina	1,5	3		190–210	50–55	Pleh
				170–190	45–50	
				180–200	50–55	
Vekna od mesa	1,5	3		170–190	35–40	Posuda za kaserole
				160–180	30–35	
				170–190	30–35	
Usoljena svinjska slabina	1	3		170–190	40–45	Pleh
				160–180	30–35	
				170–190	30–35	
Piletina	1,5	3		190–210	50–55	Pleh
			 	170–190	45–50	
Goveđe pečenje	2	3		190–210	35–40	Pleh
				170–190	30–35	
				180–200	35–40	
Pileći file u testu	2	3		190–210	35–40	Pleh
			 	170–190	30–35	

TORTE I DESERTI	Težina	Položaj pleha	Kuvanje	Temperatura	Vreme	Posuda
Biskvit torta	0,5	2		170–190	35–40	Kalup za tortu
				160–180	30–35	
Švajcarske zemičke	0,3	3		170–190	10–15	Pleh
				160–180	10–15	
Pita	0,5	1		160–170	60–65	Kalup za hleb
		2		160–170	55–60	
Biskviti	0,5	3		160–180	20–25	Pleh
				150–170	15–20	
Vol-au-vent	0,25	3		170–190	15–20	Pleh
				170–180	15–20	
Mafini	0,5	2		160–180	25–30	Pleh
				150–170	25–30	
Pečene jabuke	1	3		180–200	35–40	Pleh
				170–190	30–35	
Pečene banane	0,5	3		170–190	15–20	Тава со поклопка
				170–190	10–15	
Pecivo od prhkog testa	0,25	2		180–200	20–25	Тава
				170–190	20–25	
Torta od šljiva	0,5	2		170–190	60–65	Sud za kasarole
				160–180	50–55	
Pita od jabuka	1	2		170–190	50–55	Pleh
				160–180	45–50	
Čizkejk	1	2		180–200	45–50	Kalup za tortu
				170–190		

ČIŠĆENJE I ODRŽAVANJE

Pažnja

Pre no što počnete sa čišćenjem Vaše rerne, proverite da li su svi upravljački dugmići isključeni, i da li je Vaš uređaj hladan. Isključite uređaj sa napajanja.

Čišćenje unutrašnjosti rerne

- Unutrašnjost rerne treba da se čisti kako bi se uklonili ostaci hrane i masti, što može izazvati pojavu dima ili mirise i izazvati pojavu fleka.
- Kada je rerna hladna- za emajlirane površine (npr. pod rerne) koristite četku s najlonom ili sunđer s toplom vodom. Ako koristite posebne proizvode za čišćenje rerni, koristite ih samo na emajliranim površinama i pratite uputstva proizvođača.

Oprez:

Nemojte koristiti parne čistače za čišće nje rerne ili mlaz vode. Nemojte koristiti sunđere sa metalnim žicama ili čeličnu vunu koji bi mogli da izgriju emajl.

- Većina modela ima katalitički sistem za čišćenje (samočišćenje). Ovaj sistem eliminiše male ostatke masti tokom kuvanja/ pečenja na visokim temperaturama.
- Ako ostaci masti ostanu nakon kuvanja/ pečenja, oni se mogu otkloniti tako što će rerna raditi jedan sat prazna na 200°C.

Koristite savitljivu rešetku (u zavisnosti od modela).

- Da biste očistili gornji deo rerne sačekajte da se rerna ohladi.

- Okrenite šraf (A) i spustite grill element koliko je to moguće.
- Očistite gornji deo rerne i vratiti grill element u početni položaj.

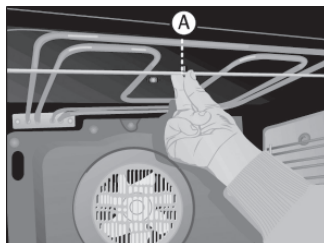

Čišćenje katalitičkih ploča

(u zavisnosti od modela)

Ako bilo kakvi prehrambeni ostaci ostaju nakon normalnog čišćenja onda:

1. Izvadite ploče i ostavite ih da potope koliko je potrebno kako bi ostaci hrane omekšali u vodi.
2. Obrišite ploče sunđerom i očistite ih
3. Osušite ploče i ponovno ih vratite u rernu.
4. Uključite rernu da radi jedan sat na 200°C.

Oprez:

Nemojte koristiti komercijalne proizvode za čišćenje ili abrazivni prašak na katalitičkim pločama.

Instrukcije za uklanjanje držača i ravnih panela (optional)

- 1 Izvadite pribor iz unutrašnjosti rerne.

2. Olabavite nosače (B), oslobađajući ih od šrafa (C)

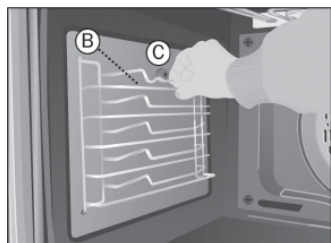

3. Otpustite šraf (C), čime se oslobađaju ravne katalitičke ploče.



4 Da biste skinuli stražnju ploču, uklonite šraf (D).

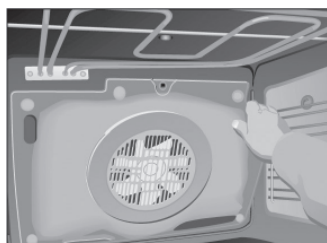
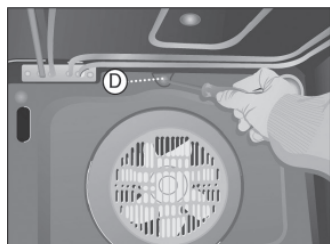

5 Da biste vratili sve na svoje mesto postupite prema obrnutom redosledu.

Oprez

Zbog vaše lične bezbednosti, nikada nemojte uključivati rernu bez stražnje ploče koja štiti ventilator.

Čišćenje eksterijera rerne i pribora

Očistite rernu i pribor spolja s toplom vodom ili blagim deterdžentom.

Oprez

Nemojte koristiti sunđere sa metalnom žicom, čeličnu vunu ili prašak za ribanje koji mogu izgrebati emajliranu površinu. Kada su u pitanju čelične površine od nerđajućeg čelika vodite računa i koristite samo sunđere ili krpe koje ne mogu da izgrebu površinu.

Za čišćenje spoljašnjosti rerne nemojte pokušavati da uklonite komande, jer zbog toga rerna mora prvo da se ukloni iz kuhinjske jedinice.

Čišćenje vrata rerne

U zavisnosti od modela rerne, možete ukloniti vrata i tako pojednostaviti čišćenje. Da biste to uradili postupite ovako:

1. Potpuno otvorite vrata
2. Potpuno okrenuti dve spojnice ili umetnite male igle u rupe (E)

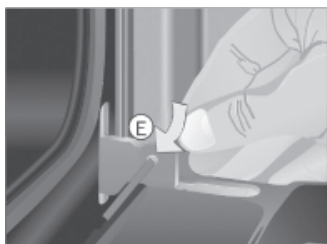

3. Zatvorite vrata dok ne postavite dve igle



4. Uхватite vrata sa obe strane. Povucite vrata rerne prema napred dok se potpuno ne oslobode od šarki (F).

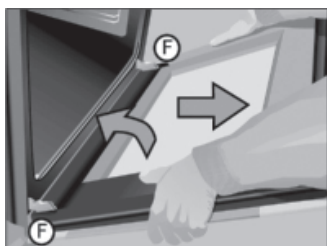

Za ponovno postavljanje vrata, postupite obrnutim redosledom.

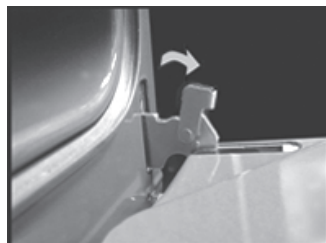

5. Za šarke sa spojnicama

Kada je rerne otvorena, otvorite spojnice pomoću šrafcižera koliko šire možete. Držite spojnice sa strane u ruci i uklonite šarke (F) sa svog mesta, pošto se mehanizam otvara parcijalno. Kada hoćete da vratite poklopac, postupite obrnutim redosledom.

Promena sijalice u rerni

Oprez

Da biste promenili sijalicu, najprije treba da proverite da je rerne isključena sa napajanja.

- Odvrnite držač lampe (objektiv).
- Zamenite sijalicu i zamenite objektiv.

Sijalica koja se menja mora biti otporna na temperaturu od 300°C. Može se naručiti iz odeljenja tehničke službe.

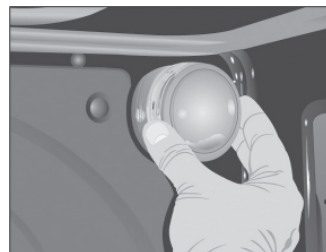

Čišćenje vrata uključujući veliko staklo

Rastavljanje/sastavljanje unutrašnjeg stakla- Instrukcije

1. Otvorite vrata rerne
2. Povucite staklo držeći donji deo (A)
3. Unutrašnje staklo je slobodno. Sklonite ga.

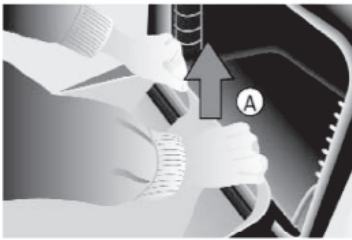

Oprez:

Molimo da budete oprezni: kada je staklo izvađeno, vrata rerne su zatvorena.

4. Unutrašnje staklo kao i vrata rerne očistite iznutra.
5. Postavite staklo na vodilice na vrh vrata rerne. (B)



6. Okrenite staklo prema vratima (C)

7. Pritisnite oba unutrašnja držača (D) sa obe ruke dok gurate staklo prema vratima (E). Na taj način će staklo biti ponovo fiksirano na vratima.

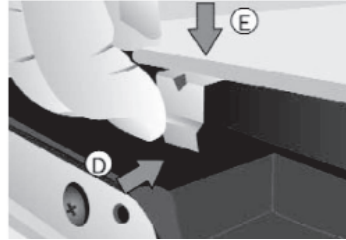

UKLANJANJE PROBLEMA

Rerna ne radi
Proverite da li je rerna uključena na napajanje. Proverite osigurače i trenutni limit Vaše instalacije. Proverite da li je sat u manuelnom ili programiranom režimu. Proverite položaj funkcije i selektor temperature.
Unutrašnje svetlo rerne ne radi
Promenite sijalicu. Proverite sklop u skladu s uputstvima.
Svetlo indikatora grejača rerne ne radi
Odaberite temperaturu. Odaberite podešavanje. Trebalo bi da se uključi, dok se rerna zagreva do zadate radne temperature.

Dim se javlja dok rerna radi
To je normalno tokom prve upotrebe. Povremeno očistite rernu. Smanjite količinu masti ili ulja koje stavljate u pleh. Nemojte koristiti više temperaturne postavke od onih koje su date u tablicama za kuvanje.
Očekivani rezultati kuvanja nisu postignuti
Pregledajte tablice za kuvanje kako biste dobili smernice o radu vaše rerne.

Napomena: ako se uprkos ovim savetima problem nastavi javite se našoj tehničkoj službi za pomoć.

TEHIČKA INFORMACIJA

Ako oprema ne radi, obratite se Odeljenju za tehnički servis i posavetujte se o problemu, tako što ćete navesti:

1 Serijski broj (S-br)

2 Model uređaja. (Model)

Ove informacije ćete naći na etiketi na donjem delu rerne, kada su vrata otvorena.

CE predmet koji ste kupili zadovoljava evropske direktive o bezbednosti električnih materijala (73/23/CEE) i elektromagnetne kompatibilnosti (89/336/CEE).

AENOR potvrđuje radnu sposobnost ovog uređaja i garantuje istinitost svih podataka koji su prikazani u energetskejoj kartici.

MONTAŽA

Ova informacija je namenjena za montera, kao osobu odgovornu za montažu i električno priključivanje. Ako sami montirate rernu, proizvođač neće biti odgovoran za moguću štetu.

Pre montaže. Komentari

- Da biste raspakovali rernu, povucite jezičak/ etiketu koji se nalazi na donjem delu kutije i pomerite ga, držite sa bočnih strana a nikada za ručku rerne.

- Potrebno je udubljenje u kuhinjskoj jedinici prema dimenzijama koje su prikazane na slici pružajući minimalnu dubinu od 580 mm. (Videti slike 1 i 2 koje opisuju montažu rerne na stranici 49).
- Da biste postavili višefunkcijsku rernu na njeno mesto, stražnji deo jedinice koji odgovara zasenčenom području slike 3, ne sme da ima nikakve projekcije (ojačanje, cevi, utičnice, itd). (Vidi stranicu 49).
- Lepak koji se koristi za plastičnu oblogu kuhinjskog nameštaja mora biti u stanju da izdrži temperaturu do 85°C.

Električni priključak. Pravni zahtevi

Montažer mora proveriti da li:

- Napon i ciklusi napajanja odgovaraju onim koji su navedeni na pločici sa podacima.
- Električno povezivanje može podneti maksimalnu snagu koja je navedena na etiketi sa podacima.
- Dijagram priključivanja prikazan je na sledećoj slici.
- Električni priključak ima adekvatno uzemljenje u skladu sa važećim propisima.
- Priključivanje mora biti izvedeno sa onipolarnim prekidačem, odgovarajuće veličine za aktuelno napajanje. Mora postojati minimalni otvor između kontakata od 3 mm koji će omogućiti isključenje u slučaju nužde, čišćenja ili zamene sijalice. Ni pod kojim uslovima žica za uzemljenje ne sme da prolazi kroz ovaj prekidač.

Nakon priključenja, proverite da li svi električni delovi rerne rade.

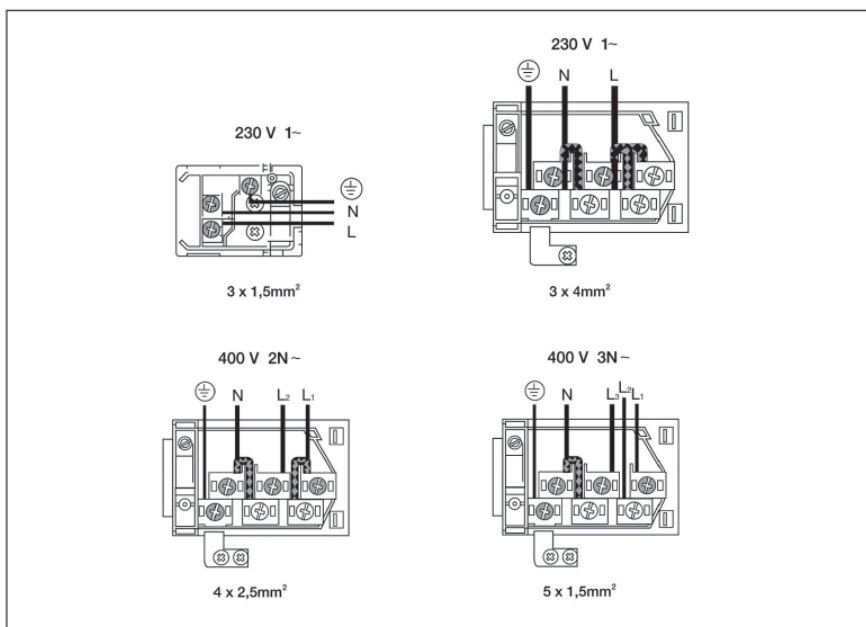

MONTAŽA RERNE

Za sve rerne i nakon obavljanja električnog priključenja:

1. Postavite rernu u kuhinjsku jedinicu pazeći da se kabal ne zamota, i da se ne drži na gornjem delu peći.

2. Fiksirajte rernu na uređaj pomoću 4 isporučena šrafa kroz rupe koje se mogu videti kada se otvore vrata.

3. Proverite da kućište rerne nije u kontaktu sa stranama jedinice i da postoji distanca od barem 2 mm od susedne jedinice.

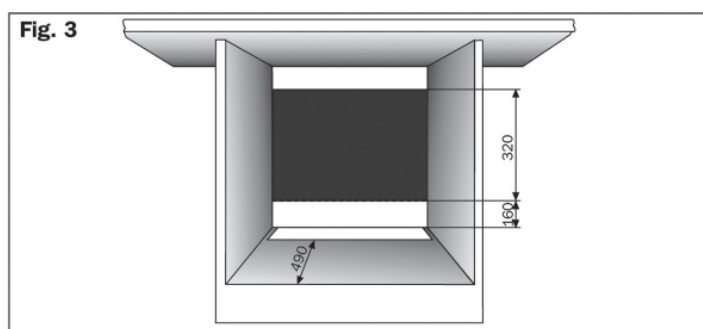
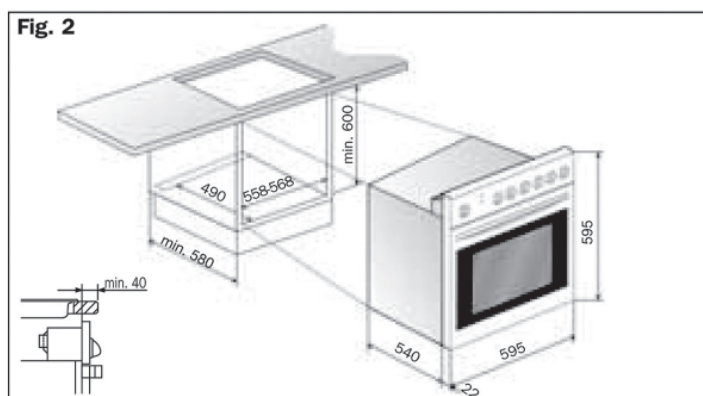
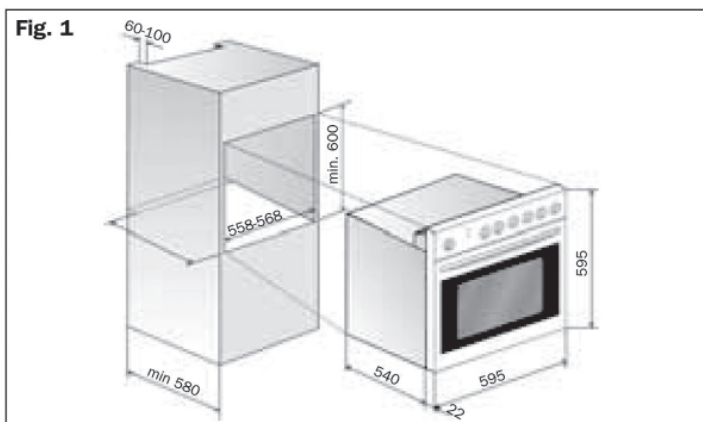

Simbol  koji se nalazi na proizvodu ili ambalaži znači da ovaj proizvod ne sme biti tretiran kao obični kućni otpad, već ga treba odložiti na odgovarajućem mestu za reciklažu električne i elektronske opreme. Propisno bacanje ovog proizvoda pomaže da se izbegnu eventualne negativne posledice po očuvanje čovekove okoline i po samo zdravlje čoveka, a koje mogu biti uzrokovane neodgovarajućim odlaganjem ovog proizvoda. Za detaljnije informacije o recikliranju proizvoda, konsultujte Vaš lokalni centar za sakupljanje otpada, ili radnju u kojoj ste kupili ovaj proizvod.

LEKS GROUP

BG

Централен офис – Ботевград: тел.: 0723/68 830, бул. Цар Освободител 28
София: 02/963 33 20, 963 33 80, ж.к. Сухата река, бл. 49, **Пловдив:** тел.: 032/633 778, ул. Цар Асен 32
Варна: тел.: 052/504 634, бул. Вл. Варненчик 277, **Бургас:** тел.: 056/700 103, к-с Славейков 121, вх. А
Русе: тел.: 082/872 717, ул. Рила 40, **Плевен:** тел.: 0884 710 496, ул. Данаил Попов 4,
Благоевград: тел.: 073/832 782, к-с Парангалица,
Видин: тел.: 094/600 209, ул. Цар Александър II, к-с Съединение, бл. 12

BEOLEKS

SRB

Novi Beograde: 011/ 31 33 598; 011/ 31 33 597; 011/ 31 33 264; 011/ 31 33 826
Bul. Arsenija čamojevića 66

SKOLEKS

MK

Скопије: 02/ 322 75 80, ул. Народен Фронт бр. 5, л. 7, **Кавадарци:** 043/ 412 551, ул. Шишка Б.Б,
Битола: 047/ 242 885, ул. Прилепска 56, **Тетово:** 044/ 337 919, ул. Илинденска бр. 157, л. 2
Струмица: 034 / 320 551, ул. Климент Охридски бр. 272