



## **STILNOVO LUX**

### **Postovani korisnici**

*Zahvaljujemo vam sto ste izabrali nas proizvod, sinonim za kvalitet I sigurnost. Nadamo se dace isti da odgovori vasim potrebama I zahtevima. Kada god smo vam potrebni ne dvoumite se potrazite nas. Mi cemo uvek biti uz vas kada god vam je potrebno za saradnju I za pruzanje svih potrebnih informacija vezanih za proizvode „Eurolux“.*

## PREPORUKE I SAVETI

⚠ Instrukcije za upotrebu se odnose na nekoliko modela ovog uređaja. Prema tome, možete naići na opise pojedinih karakteristika koje se ne odnose na Vaš specifičan uređaj.

## MONTIRANJE

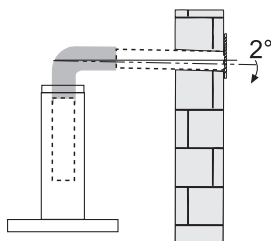
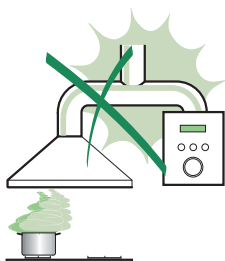

- Proizvođač se neće smatrati odgovornim za bilo kakvu štetu nastalu kao posledica nepravilnog ili netačnog montiranja uređaja.
- Minimalno bezbedno rastojanje između vrha šporeta i aspiratora treba da je 650 mm (kod nekih modela se može montirati na manjoj visini, molimo Vas da obratite pažnju na odeljke o radnim dimenzijama i montiranju.)
- Proverite da li napon u Vašem prostoru odgovara naponu, naznačenom na tablici sa podacima, a koji je se nalazi unutar aspiratora.
- Za razred I kućnih uređaja, proverite da li kućno snabdevanje el. energijom garantuje adekvatno uzemljenje.
- Povežite aspirator sa odvodom pomoću cevi minimalnog prečnika od 120 mm. Dužina cevi mora biti što je moguće kraća.
- Nemojte povezivati aspirator na odvodne cevi koje su nosioci dimnih isparenja (bojleri, kamini itd.)
- Ako se aspirator koristi u kombinaciji sa neelektričnim uređajima (na primer uređajima na plin) u prostoriji mora biti obezbeđen određeni stepen provetrenosti kako bi se sprečilo vraćanje izduvnog gasa. Kuhinja mora imati otvor koji direktno komunicira sa otvorenim vazduhom kako bi se zagarantovao ulaz čistog vazduha.
- Ako je kabal za napajanje oštećen, on mora biti zamenjen od strane proizvođača ili tehničkog servisa kako bi se sprečila opasnost od nastanka rizika.
- Ako uputstva za montiranje plinske ploče naznačavaju veću udaljenost od one navedene gore, to se mora uzeti u obzir. Propisi koji se odnose na ventilaciju vazduha moraju biti poštovani.

## **UPOTREBA**

---

- Aspirator je isključivo kreiran za kućnu upotrebu, kako bi se eliminisali kuhinjski mirisi.
- Nikada nemojte koristiti aspirator u druge svrhe osim u one za koje je konstruisan.
- Nikada ne ostavljajte otvoren plamen ispod aspiratora dok aspirator radi.
- Podesite intenzitet plamena tako da ide samo ispod suda i proverite da ne kruži sa strane.
- Rad friteze tokom upotrebe mora biti strogo nadgledan: pregrejano ulje može dovesti do eksplozije.
- Nemojte flambirati ispod aspiratora (rizik od vatre).
- Ovaj uređaj nije namenjen osobama (uključujući i decu) sa smanjenom psihičkom, senzornom ili mentalnom sposobnošću ili nedostatkom iskustva u poznavanju uređaja, osim ako im nisu date instrukcije kako da koriste uređaj ili ako ih nadgleda lice odgovorno za njihovu bezbednost.
- Deca moraju biti nadgledana kako se ne bi igrala sa uređajem.
- OPREZ: Dostupni delovi mogu postati vrući kada se koriste sa uređajima za kuvanje.

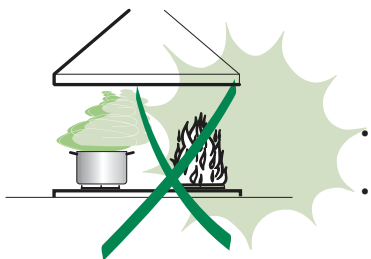

## **ODRŽAVANJE:**

---

- Isključite aparat ili izvucite utičnicu pre obavljanja bilo kakvog posla u vezi sa održavanjem uređaja.
- Očistite i/ ili zamenite Filtere nakon nazanačenog vremena (Opasnost od požara).
- Očistite aspirator vlažnom krpom i neutralnim tečnim deterdžentom.

## KARAKTERISTIKE

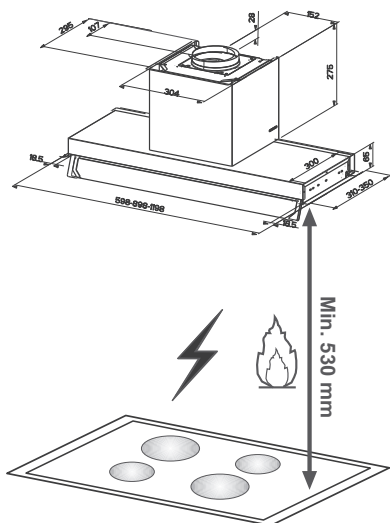

Ref.	Kol.	Komponente proizvoda
1	1	Nadstrešnica aspiratora, kompletno sa: Komandama, Svetlom, Ventilatorom, Filterima
2.2	1	Donji elemenat dimnjaka
8	1	Direkciona rešetka $\varnothing$ 125 mm
9	1	Reduktor bandaže $\varnothing$ 150–120 mm

Ref.	Kol.	Komponente za montiranje
12a	4	Šrafovi 3,9 x 13
12c	2	Šrafovi 2,9 x 9,5
12e	2	Šrafovi 2,9 x 9,5 (дихтунг)

Kol.	Dokumentacija
1	Uputstvo za upotrebu

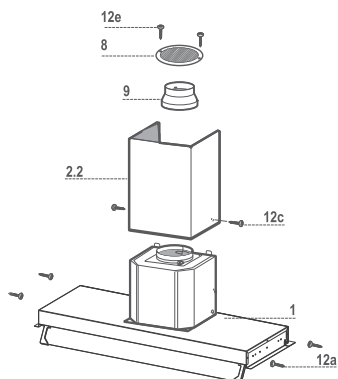

## **MONTAŽA**

### **Montiranje aspiratora**

- Stavite aspirator u jedinicu iznad glave.
- Poravnajte nadstrešnicu aspiratora sa prednjom donjom ivicom jedinice (izuzimajući bilo kakva vrata).
- Uklonite filtre protiv zamašćenosti.
- Pričvrstite šrafčigerom nadstrešnicu aspiratora iznutra, koristeći zavrtnje **12a** (3, 9 x 13), koji su obezbeđeni.
- Otpustite zavrtnje pričvršćene pomoću šrafčigera i postavite ih u tačan položaj pre no što ih potpuno pričvrstite.

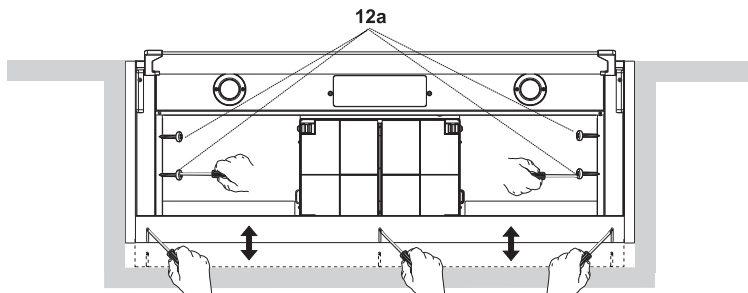

**UPOZORENJE: NADSTREŠNICA ASPIRATORA MORA BITI POSTAVLJENA U JEDINICU PRE NO ŠTO SE PRIČVRSTI NA ZID.**

### **Povezivanja**

#### **VERZIJA ASPIRATORA SA IZDUVNOM CEVI**

- Pri instaliranju verzije aspiratora sa izduvnom cevi, povežite aspirator sa dimnjakom koristeći ili fleksibilnu ili krutu cev  $\varnothing 150$  ili  $120$  mm, što je stvar izbora montažera.
- Da biste montirali izduvnu cev  $\varnothing 120$  mm, ubacite reduktor bandaže **9** na ispusni otvor tela aspiratora.
- Montirajte cev na položaj koristeći odgovarajuće cevne sponne (nisu u paketu).
- Uklonite moguće filtre sa aktivnim ugljem.

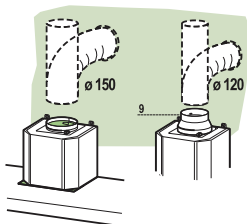

## VERZIJA SA RECIRKULACIONIM VAZDUŠNIM ISPUSNIM OTVOROM

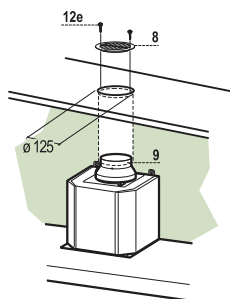

- Izrežite otvor  $\varnothing$  125 mm u bilo kojoj polici koja može biti postavljena iznad aspiratora.
- Umetnite reduktor bandaže **9** na izduvni otvor tela aspiratora.
- Priključite otvor tela aspiratora na policu koja je iznad aspiratora pomoću krute ili fleksibilne cevi  $\varnothing$  120 mm.
- Montirajte cev na položaj koristeći odgovarajuće cevne spone (nisu u paketu).
- Montirajte direkcionu rešetku za odvod vazduha **8** na recirkulacioni vazdušni ispus upotrebom 2 obezbeđena šrafa **12e** (2,9 x 9,5).
- Vodite računa da su filteri sa aktivnim ugljem za uklanjanje mirisa pravilno postavljani.

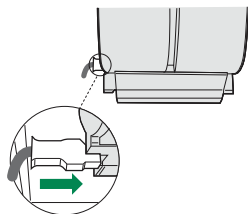

## ELEKTRIČNO POVEZIVANJE

- Povežite aspirator na mrežu pomoću dvopolnog prekidača praveći kontaktno rastojanje od najmanje 3 mm.
- Uklonite zamašćene filtere (pogledajte odeljak Održavanje) vodeći računa da su konektori strujnog kabla tačno umetnuti u šteker, koji se nalazi sa strane ventilatora

## Montiranje dimnjaka

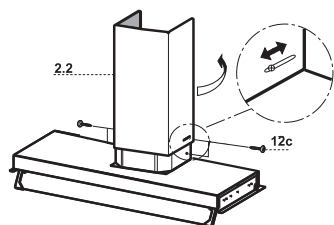

### Donji ispusni dimnjak

- Blago raširite obe strane gornjeg ispusnog dimnjaka i stavite ih preko nadstrešnice dimnjaka, i ponovo ih vratite da budu u kontaktu.
- Pričvrstite dimnjak sa strana za nadstrešnicu aspiratora upotrebom 2 šrafa **12c** (2,9 x 9,5), koji su isporučeni, ali nemojte potpuno da ih zašrafite.
- Pre finalnog zašraflijanja zavrtnja moguće je napraviti mala prilagođavanja u dubini, koristeći rupe dimnjaka.

# UPOTREBA

## KOMANDNA TABLA

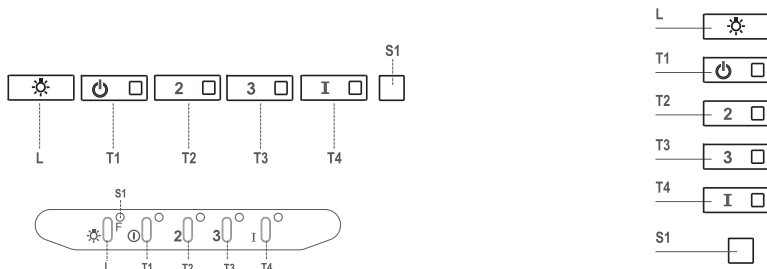

Taster	Svetlo	Funkcije
<b>L</b>	-	Uključuje/isključuje svetla na maksimalnoj snazi
<b>T1</b>	Fiksno	Uključuje/isključuje motor na brzini jedan
<b>T2</b>	Fiksno	Uključuje motor na brzini dva
<b>T3</b>	Fiksno	Uključuje motor na trećoj brzini
<b>T4</b>	Fiksno	Uključuje motor na INTENZIVNU brzinu. Ova brzina je tajmirana na 10 minuta, posle čega se sistem automatski vraća na prethodno postavljenu brzinu. Ako je aktivirana kada je motor isključen, aspirator će se prebaciti na isključeno (Off) na kraju vremena.
<b>S1</b>	Fiksno	Signalizira alarm zasićenja Metalnog filtera za masnoću, što znači da je potrebno pranje filtera. Alarm se aktivira nakon što je aspirator bio u pogonu 100 radnih sati. (Za resetovanje, pogledati odeljak: Održavanje)
	Treperi	Kada je ovo aktivirano, signalizira alarm zasićenja filtera sa aktivnim ugljem, ukazujući na to da filter mora biti promenjen; Metalni filter za masnoću se takođe mora oprati. Alarm zasićenja filtera sa aktivnim ugljem se aktivira kada je aspirator bio u pogonu 200 sati. (O aktiviranju i resetovanju, pogledati odeljak: Održavanje)



## ODRŽAVANJE

### DALJINSKI UPRAVLJAČ (OPCIONO)



Uređajem se može upravljati pomoću daljinskog upravljača snage 1,5 V alkalne karbon/cink baterije standardnog tipa LR03- AAA tip (nisu isporučene u paketu).

- Ne stavljajte daljinski upravljač u blizinu izvora toplote.
- Korišćene baterije se moraju odložiti na odgovarajući način.

### METALNI FILTERI PROTIV MASNOĆE

Filteri treba da se čiste svaki put kada se upali svetlo **S1** ili jednom u svaka dva meseca rada ili češće, posebno kod aktivnije upotrebe.

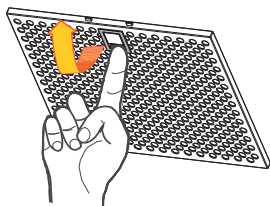

### ČIŠĆENJE FILTERA

#### Resetovanje alarmnog signala

- Isključite svetla i usisnu jedinicu.
- Pritisnite **T3** i držite barem 3 sekunde pritisnutim dok svetla ne zasvetle tri puta kao potvrda.

#### Čišćenje filtera

- Uklonite filter pritiskajući ga prema zadnjoj strani jedinice aspiratora i istovremeno povucite na dole.
- Operite filter pazeći da ga ne iskrivite. Neka se dobro osuši pre no što ga ponovo postavite. (Ukoliko površina filtera vremenom menja boju, to neće imati apsolutno nikakvog uticaja na efikasnost samog filtera.)
- Zamenite, vodeći računa da je drška vidljiva spolja.

## **FILTERI SA AKTIVNIM UGLJEM (RECIRKULACIONA VERZIJA)**

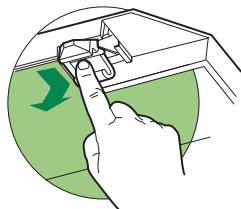

Ovi filteri ne mogu da se peru i nisu obnovljivi, moraju da se menjaju kada se na displeju pojavi **S1** barem jednom ili bar jednom u 4 meseca aktivnog rada. Zvuk alarma, ako je aktiviran, pojavljuje se samo kada je Usisni motor uključen.

### **Aktiviranje alarmnog signala**

- U recirkulacionoj verziji aspiratora, alarm zasićenja filtera sa aktivnim ugljem mora biti aktiviran tokom montiranja ili kasnije.
- Isključite svetla i usisni motor.
- Pritisnite taster **T2** i držite ga oko **5 sekundi** dok svetla ne zasvetle dva puta kao potvrda.

### **ZAMENA**

#### **Resetovanje alarmnog signala**

- Isključite svetla i usisni motor.
- Pritisnite taster **T3** i držite ga oko 3 sekunde dok svetla ne zasvetle dva puta kao potvrda.

#### **Zamena filtera**

- Uklonite metalni filter protiv zamašćenosti.
- Uklonite zasićeni filter sa aktivnim ugljem, upotrebom predviđenih kuka.
- Stavite novi filter, kačević ih na mesto.
- Zamenite metalni filter protiv zamašćenosti.

## **OSVETLJENJE**

Upozorenje: Ovaj uređaj je opremljen belim LED svetiljkama klasifikovanim kao 1M

prema EN 60825-1: 1994 + A1: 2002 + A2: 2001 standardima; maksimalna emitovana optička moć @ 439nm: 7µW. Ne gledajte direktno u svetlo kroz optičke uređaje (dvoглеde, lupe ...).

- Za zamenu kontaktirajte tehničku podršku. („Da biste kupili kontaktirajte tehničku podršku „)

Simbol , koji se nalazi na proizvodu ili ambalaži znači da ovaj proizvod ne sme biti tretiran kao obični kućni otpad, već da treba da se odloži na odgovarajućem mestu za reciklažu električne i elektronske opreme. Propisno bacanje ovog proizvoda pomaže da se izbegnu eventualne negativne posledice po očuvanje čovekove okoline i po samo zdravlje čoveka, koje mogu biti uzrokovane neodgovarajućim odlaganjem ovog proizvoda. Za detaljnije informacije o recikliranju proizvoda, konsultujete Vaš lokalni centar za sakupljanje otpada, ili radnju u kojoj ste kupili ovaj proizvod.

**BEOLEKS**

**SRB**

**Novi Beograde:** 011/31 33 598; 011/31 33 597; 011/31 33 264; 011/31 33 826  
Bul. Arsenija Čarnojevića 66