





LOFRA®



МУЛТИФУНКЦИОНАЛНА ФУРНА

FFV 6TEE

Симболот  обележан на уредот, или обележан на неговата документација, покажува дека тој уред не смее да се третира како домашен отпад. Наместо тоа тој уред треба да се предаде во најблискиот пункт за рециклирање на електрички и електронски уреди. Уништувањето треба да се изврши во согласност со локалните закони и во согласност со стандардите за животната средина . 32

 УПАТСТВО ЗА УПОТРЕБА

ИНСТРУКЦИИ ЗА МОДЕЛ FLEXO FFV6 TEE

ИНСТРУКЦИИ И СОВЕТИ ЗА СИГИРНОСТ

Ве молиме прочитајте ги инструкциите за работа пред да ја монтирате и користите фурната

* Овој апарат е специјално наменет само за домашна употреба.

ВАЖНО

Монтирањето, регулирањето, промените и процедурите треба да бидат извршени од квалификувани лица во согласност со овие инструкции. Компанијата не сноси никаква одговорност за било каква повреда произлезена од неправилно монтирање, употреба, транспорт, промени и модифицирање на дизајнот.

* Техничките спецификации и информации поврзани со моделот можат да бидат земени од табелата за технички упатства или од приложените табели.

* Кога го користите сервисот треба да ги покажете заедно со гаранцијата документите кои го покажуваат датумот на купување.

Пред да се припремате за било каква промена или поправка, уверете се дали кабелот е исклучен од струја. Во случај да треба да смените дел, користете само оригинални делови од Lofra. Верувајте само во квалификувани лица.

- Препорачливо е да ги запазите овие инструкции за оваа ставка, исто како и да се прави проверка еднаш годишно во сервисниот центар.
- Пред употреба отстранете ја заштитната фолија каја покрива некои делови (иноксови, алумински, емајлирани и др.) Се препорачува фолијата да се отстрани внимателно, за да не дојде до повреда на некои од овие делови.
- Се препорачува пред чистење на фурната таа да се исклучи. Чистете ја фурната со вода и неутрално средство, исплакнете добро кога користите мокра крпа. Деловите може да ги миете во машина за миеење на садови, или со вода и неутрален препарат.
- Пред првата употреба вклучете ја фурната на максимална температура и да ја оставите еден час. За тоа време можат да се појават мирисби, кои се должат на конзервацијата на фурната.



! Кога ја користите фурната, површината и се загрева држете ги децата и постари лица подалеку од фурната и не дозволувајте да работат со неа. ! Не стоите блиску до горната страна на вратата на фурната и не ставајте тешки предмети врз неа. Може да произлезат сериозни повреди.



! За да не дојде до несакани повреди на внатрешниот емајл, не ставајте садови директно на долната страна на фурната.



- Не фрлајте амбалажа, делови или други нешта од апаратот во окопната средина. Фрлајте во специјален рециклирачки отпад, согласно со законите.
- Во случај да забележите неправилна температура на готвење, фурната треба да биде проверена од квалификувано лице, кој доколку е потребно е смени термостат.

Притиснете ја иконата на копчето програмирање на готвењето  , иконата на функцијата почнува да трепка. Се гледа избраниот час за равен интервал од 30 минути на активниот час.

Преку иконите на копчињата "-" и "+" се програмира часот за вклучување на фурната и се потврдува со иконите на копчето програмирање на готвењето. 

Иконата на копчето продолжеток на готвењето  е почне да трепка, додека иконата на копчето програмирање на готвењето  е биде фиксна.

Наместете ја продолжителноста на готвењето  , притискај и ја иконата што трепка пред иконата на копчето STOP. Сите функции  е започнат да трепкаат, одберете ја посакуваната.

Одберете ја посакуваната температура и притиснете ја иконата на копчето POWER или почекајте 10 секунди за да потврдите. Иконите на копчињата време на готвење  , програмирање на готвењето  и избраната функција  е продолжат да светат.

4. ЧИСТЕЊЕ И ОДРЖУВАЊЕ

Пред да ја чистите фурната, уверете се дека е ладна и е исклучена од струја. Се препорачува да се чисти после секоја употреба, за да се избегне наталожувањето на мрснотиите.

Се препорачува да се користи влажна крпа за чистење на иноксовите, емајлираните и стаклените површини, како и контролниот панел. Не користете абразивни средства. Исплакнете добро со влажна крпа, измијте ги деловите во машина за миеење на садови или користете мека крпа и неутрален препарат.

! ВНИМАНИЕ Не користете пареа за чистење на фурната

Не дозволувајте алкални и киселински состојки (оцет, кафе, млеко, солена вода, лимунув сок, доматиен сок и др.) да останат на емајлираната површината подолго време.

За да ги исчистите внатрешните елементи на вратата на фурната, демонтирајте ги како што е покажано на сликата подолу. Внимавајте при работата.

Се препорачува големо внимание кога се чисти внатрешната горна страна. Обратете внимание кога го чистите греачот. Во случај на повреда, може да се предизвика грешка во работењето на фурната.

5. СОВЕТИ ЗА ШТЕДЕЊЕ НА ЕЛ. ЕНЕРГИЈА И ЗАПАЗУВАЊЕ НА ЖИВОТНАТА СРЕДИНА.

- Затоплете ја фурната за околу 10-15 минути пред да ја поставите храната.
- Периодично проверувајте ја вратата на фурната.
- Исклучете ја фурната 10 минути пред да заврши програмата и времето за готвење, за да ја искористите топлинската инерција.
- Амбалажата на апаратот треба да биде фрлена во посебна рециклирачка зона.
- Електричниот апарат, кој повеќе не функционира, треба да се предаде во соодветниот пункт, согласно законите за собирање на отпадоци.

Работа на фурната



Со помош на централните икони е возможно да го вклучите или исклучите контролниот панел на фурната.

Начинот на работа и планирањето на времето се активира со лесно допирање на соодветните икони, кои со наоѓаат на контролниот панел на фурната.

Избирај и една од дадените функции, светлото на дисплејот светка и температурниот дисплеј започнува да трепка одредено време, за 5 секунди од копчињата "-" и "+". Фурната автоматски се вклучува.

За да преминувате од една функција на друга, преизберете функција додека дисплејот внатре се исклучи, продолжувај и со друга.

Време на готвење

Можете да го одберете времето на готвење, притискај и ја иконата продолжеток на готвење. Оваа функција може да биде активирана само пред избирање на некоја од функциите за готвење.

Притиснете ја иконата на копчето продолжеток на готвење, се појавува 1.00 на дисплејот за часовник, го покажува времето кое се регулира со копчињата и +. Откако е избрано времето почекајте 10 секунди без да го стискате контролниот панел. На дисплејот се покажува преостанатото време на готвење. На крај фурната е се исклучи автоматски, и е се појави симбол "End", освен тоа може да се слушне и серија од звучни сигнали во интервал од 30 секунди, која што може да биде деактивирана со притискање на иконата за вклучување.

! Доколку е притисната иконата за вклучување, пред да истече времето на функцијата за готвење, функцијата автоматски се исклучува.

!Фурната има механизам за блокирање: заштита за деца, не дозволувај и вклучување на фурната. За да го активирате потребно е да ги притиснете иконите "-" и "+" истовремено. На дисплејот е се покаже LOC on (заклучено) и сите функции е бидат блокирани. За да ја деактивирате повторете ја истата операција.

Програмирање на готвењето

Програмирањето дозволува да ја вклучите или исклучите фурната автоматски во даденото време.

Функцијата се дава кога фурната е исклучена.



1. МОНТАЖА

Монтажата, регулирањето, трансформациите и поправките треба да бидат извршувани од квалификуван персонал во согласност со овие инструкции. Компанијата не сноси било каква одговорност за повреда произлезена од неправилна монтажа или друга неправилна употреба, транспортирање, промени и модификации на дизајнот или конструкцијата.

Овој апарат е конструиран да биде поставен во стандарден кујнски елемент со 600 мм широчина. Кујнскиот елемент и околните елементи треба да издржат загревање до 150 C. Проверете дополнително дали вратите на околните елементи не и сметаат на фурната.

!ВНИМАНИЕ

· Проверете дали електричниот систем одговара со вредностите дадени на табелата со технички карактеристики која се наоѓа на апаратот.

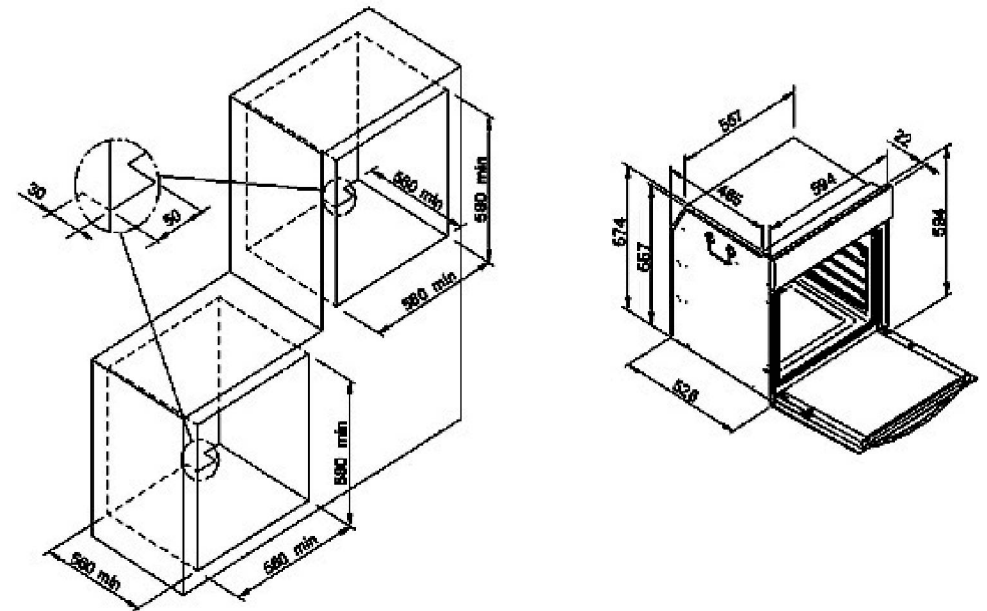

1.2 ИЗБОР НА МЕСТОПОЛОЖБА ЗА ВАШАТА ФУРНА

Елементот може да биде поставен доле на готварската плоча или над елемент во колона.

Размерите за монтирање се дадени подолу во шемите. За монтирање на фурната неопходни се 2 штрафа.

! За време на монтажата избегнувајте притискање на вратата од фурната.

ИНСТАЛИРАЊЕ НА ФУРНА МОДЕЛ FLEXO

За да инсталирате фурна модел FLEXO во кујнски елемент, отворете ја вратата на фурната и отстранете ги страничните шипки одвртувај и ги штрафовите на контролната плоча.

Помрднете ја малку левата и десната страница, затворете ја вратата и поставете ја фурната во елементот.

Отворете ја повторно вратата и поставете ги двата саморезачки штрафови за дрво со широка глава и шајбна со емајлирани крилца, во двата отвора со дијаметар 9мм кои се наоѓаат напред на контролната плоча.

Поставете ги малите страници, фиксирајте ги двата штрафа откако сте ја извадиле контролната плоча и сте ја отворили вратата.

Поставете ги двата саморезачки штрафа (4 x 25мм) во двата отвора на малата страница.

1.3 ЕЛЕКТРИЧНО ПОВРЗУВАЊЕ

Поврзувањето со електричната мрежа треба да се направи со користење на кабелот на фурната. Не го ставајте во близина на страни, кои достигнуваат температури поголеми од 50 С.

Користете го жолто-зелениот кабел за уземјување. Ако кабелот не е доволно долг, заменете го со кабел со најмала дебелина, како што е покажано на табелата.

Компанијата не превзема никаква одговорност за повреди настанати од неправилно електрично поврзување

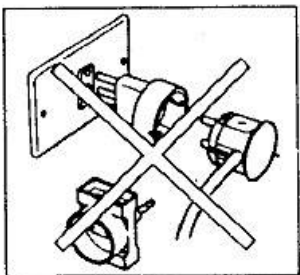

! ВНИМАНИЕ Заземјувањето на апаратот е задолжително. Не користењето на жолто-зелениот кабел може да доведе до ризик од електричен удар.

2. ПОПРАВКА

! ВНИМАНИЕ

Пред да пристапите при било каква поправка уверете се дали фурната е исклучена од струја. Во случај да треба да смените некои делови, користете само оригинални делови на Lofra.

Дисплеј и начин на работа

На контролниот панел различни функции се активираат со лесно притискање на иконите.

Кога фуункцијата е активирана, на дисплејот иконата свети црвено.



Статичната функција е активирана

- Зелениот дисплеј за време се состои од 4 цифри, кои го покажуваат времето.



Дисплеј за време

При првото вклучување, дисплејот со часовник  трепка.

Времето се мести притискај и ги иконите "+" и "-" зголемувај и ги, или намалувај и ги минутите и часовите.

За да го наместите точното време е треба да почекате 5 секунди без да притискате ниту една икона.

За да го корегирате времето, притиснете го повторно дисплејот на часовникот и повторете ја претходната процедура.

Црвениот дисплеј за температура се состои од 3 цифри, кои го покажуваат нивото на температура и светат за време на операцијата.



температура од 165°C

- При работа дисплејот ја покажува температурата на готвење, а по време на готвењето ја покажува реалната температура на фурната.

- По исклучувањето на контролниот панел, на дисплејот температурата на фурната е означена со **H** (заостаната топлина). Доколку температурата е под 50С, температурниот дисплеј се гаси.

Начин на работа

За активирање на секоја функција треба да ја притиснете светлосната икона. После притискањето свети црвена светлина

LED исклучен дисплеј
LED трепкачки дисплеј
LED вклучен дисплеј

Не активна функција
Регулирање
Активирана икона

Инструкции за работа со фурна модел FLEXXO со електричен греач

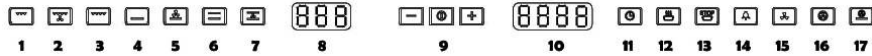

СИМБОЛ	ФУНКЦИЈА	УЛОГА	ТЕМПЕРАТУРА	КРУГ НА РЕГ.	ЕДИНИЦА
1	Самостојно готвење на грил	Греачот за грил е вклучен	250°C	100°C, 200°C, 250°C	°C
2	Максимален грил + вентилатор	Греач за грил вклучен, горен греач вклучен, вентилатор вклучен.	190°C	50°C - 250°C	°C
3	Максимален грил	Греач на грил вклучен, горен греач вклучен	190°C	50°C - 250°C	°C
4	Долен греач	Долен греач вклучен, вентилатор вклучен	150°C	50°C - 250°C	°C
5	Долен греач + вентилатор	Долен греач вклучен, вентилатор вклучен	150°C	50°C - 250°C	°C
6	Нормална	Горен греач вклучен, долен греач вклучен	170°C	50°C - 250°C	°C
7	Нормална + вентилатор	Горен греач вклучен, долен греач вклучен, вентилатор вклучен	170°C	50°C - 250°C	°C
8	Дисплеј за температура	Ја покажува температурата	170°C		
9	Копче за вклучување и копчиња +/-	Вклучена јачина и копче за промена			
10	Дисплеј за време	Го покажува времето			
11	Време	Копче за промена на времето	12 ч. и 00 мин.	23 ч. и 59 мин.	Часове/минути
12	Време на готвење	Предварително планирање на готвењето	Час + желана светлина	1 мин – 6 часа, 00 мин	Часове/минути
13	Програмирање на готвењето	Планирање на продолжителноста на готвење	1 час и 00 мин.	1 мин – 23 часа 59 мин	Часове/мин
14	Светло на фурната	Вклучување на светлото на фурната			
15	Одмрзување	Конвенционален вентилатор вклучен	20°C	20°C - 60°C	°C
16	Греач+вентилатор	Греач вклучен, вентилатор вклучен	170°C	50°C - 250°C	°C
17	Греач+долен греач+вентилатор	Греач вклучен, Долен елемент вклучен, Вентилатор вклучен	170°C	50°C - 250°C	°C

2.1 Во случај да е потребна смена на кабелот, ве молиме обележете дека врската е тип X; оставете достапна должина на кабелот, за да го олесните користењето, кабелот за заземјување (жолто-зелен) треба да биде најмалку 2 цм подолг од другите два.

Овој начин осигурува електрична сигурност во случај кабелот да се повреди ненамерно. Имајте ја во предвид и табелата со спецификациите за каблите.

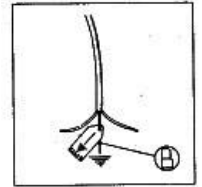

2.2 ДОСТАПНОСТ ДО ЕЛЕКТРИЧНИТЕ КОМПОНЕНТИ

Во случај да пристапите кон поправка или промена на електричните делови кои се наоѓаат на задната или горната страна на фурната (на пример фасонка, копче за печење, напонски кабел, А.Е. генератор) демонтирајте го задниот или горниот панел со помош на штрафовите кои се наоѓаат на страните.

Во случај на поправка или промена неопходно за деловите кои се напишани на табелата (на пример програматор) да се демонтира задниот или горниот панел, може да го отстраните кога е ги извадите копчињата и одвртете ги штрафовите од двете страни на панелот. После тоа извлечете го панелот вертикално кон вас.

За да го затворите повторно панелот повторете ја операцијата по обратен редослед.

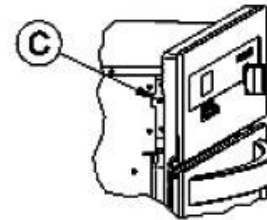

2.3 ДЕМОНТИРАЊЕ НА ВРАТАТА

Отворете ја вратата на фурната, и поставете го во отворот на вратата блокирачот за движење на ротација (A) како што е прикажано на сликата. Фатете ја вратата од двете страни и полека затворете ја, додека не почувствувате лесен напор, во тој момент подигнете ја вратата, за да го ослободите делот од телото на фурната и отстранете го. За монтирање следете ги дадените инструкции, но внимавајте деловите да бидат поставени во отворите.

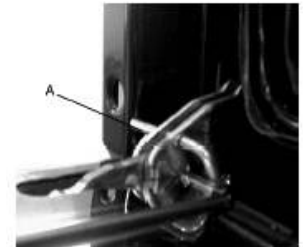

2.4 СМЕНА НА СИЈАЛИЦА

Пред да ја смените сијалицата, исклучете го апаратот од напон. Отворете ја вратата на фурната, извадете го сигурносното стакло од страна на фиксирачките штрафови, сменете ја сијалицата и вратете го повторно сигурносното стакло.

3. КАКО ДА ЈА КОРИСТИТЕ ВАШАТА ФУРНА

3.1 ГРИЛ

Ставете ја решетката на највисоката позиција. Ставете ја плитката тава на решетката, и ставете храна во неа. Изберете ја посакуваната функција и температура. Загрејте го грилот околу 5 минути со затворена врата. Ставете ја решетката во фурната заедно со тавата на ниво 3 или 4 за тенок слој на храна, или на ниво 1 или 2 за подебел слој на храна. Затворете ја вратата на фурната.

Како да го користите електричниот грил

Притиснете го копчето за посакуваниот начин на готвење на грил, и наместете ја температурата на 200 C. Вратата на фурната треба да биде затворена.

Се препорачува чистење на фурната откако е се олади. Керамичкото стакло дозволува фурната да биде исчистена полесно и подобро.

! ВАЖНО Доколку керамичкото стакло се скрши контактирајте со сервисниот центар.

! ВАЖНО Откриените делови на фурната можат да се загреат, доколку работи грилот. Држете ги децата на сигурна далечина.

3.2 РОТИРАЧКА СКАРА

За да ја користите оваа функција следете ги овие инструкции

- Ставете ја плитката тава на најниското ниво
- Ставете го делот за скара. Таа е направена од изолиран материјал.

Ставете го едниот дел за скара, ставете на него парче месо да се пече, ставете го и другиот дел на скарата и стегнете го со првиот. Поставете го месото така да неговата тежина е рамномерно распределена, за да се избегне оптегнување на скарата.

- Ставете го делот во ротирачкиот механизам кој се наоѓа на задната страна на фурната.
- Изберете го посакуваниот начин на готвење.

3.3 КАКО ДА ЈА КОРИСТИТЕ МУЛТИФУНКЦИОНАЛНАТА ФУРНА

Мултифункционалните фурни се карактеристични по тоа што топлината може да се разнесува на единствен начин (традиционален), и принуден начин (со помош на вентилатор).

ТРАДИЦИОНАЛНО ПЕЧЕЊЕ Топлината која ја загрева фурната се добива од греачи кои се поставени на горната и долната страна.

Овие греачи можат да работат поединечно и истовремено. Овој метод води до порамномерно готвење. Температурата внатре останува иста со помош на термостатот, во согласност со избраната температура помеѓу 50 и 250C. За време на овој вид на готвење влажноста на храната останува рамномерна.

ГОТВЕЊЕ СО ПОМОШ НА ВЕНТИЛАТОР Топлината се постигнува со користењето на принудната струја на топол воздух внатре во фурната.

Овој воздух се загрева од греачот кој се наоѓа во близина на вентилаторот. Циркулацијата се постигнува со помош на вентилаторот, кој ја распоредува струјата брзо и рамномерно.

Овој начин гарантира побрзо готвење од нормалното и е со пониска температура од околу 10 до 20C со истото. Термостатот овозможува постојана температура внатре во фурната.

Предвремено загревање на фурната е потребно само за приготвување на слатки. Тоа е идеално за одмрзнување на храната или за истовремено готвење на повеќе видови јадења, без да се мешаат мирисите.

Оваа карактеристика дозволува различни видови на готвење со посебно регулирање на температурата. (од 50 до 250C) преку користење на копчето за функции или на панелот со допир.

