

Eurolux

Your Style...Your Life



DW 12 - CBE 4

СЪДОМИЯЛНА МАШИНА ЗА ВГРАЖДАНЕ

BG ИНСТРУКЦИИ ЗА ЕКСПЛОАТАЦИЯ

Уважаеми Клиенти,

Благодарим Ви, че избрахте нашия продукт
и се надяваме, че той ще отговаря на
Вашите изисквания.

Внимателно следвайте препоръките,
изложени в тази книжка и Вашият уред ще бъде
ефикасен. Не се колебайте да ни търсите
при необходимост. Ние винаги ще бъдем
до Вас, за да Ви сътрудним при нужда
и да Ви даваме полезна информация
за всички продукти с марката EUROLUX.

 **Eurolux**

Your Style...Your Life

ЗАБЕЛЕЖКА:

Прочетете внимателно инструкциите, поместени в този наръчник, тъй като те осигуряват важна информация, която е необходима за безопасния и правилен монтаж, употреба и поддръжка на уреда.

CE Този уред отговаря на следните директиви на Европейския съюз:
73/23/ЕЕС от 19/02/73 (Нисковолтова директива) и последващите модификации;
89/336/ЕЕС от 03/05/89 (Електромагнитна съвместимост) и последващите модификации.

- Внимателно отстранете опаковъчния материал.
- След като отстраните опаковката, проверете дали уредът не е повреден. Ако имате подробни съмнения се свържете с квалифициран професионалист.
- Съдомиялната машина трябва да бъде използвана само от възрастни лица за измиването на домакински съдове и прибори.
- Да се следват основните правила при използването на уреда:
 - Не докосвайте съдомиялната машина, когато сте боси или с мокри ръце или крака.
 - Не препоръчваме употребата на удължители и разклонители.
 - По време на монтажа, захранващият кабел не трябва да бъде прегънат или сплескан.
 - Ако уредът не работи правилно или трябва да се извърши поддръжка го изключете от ел. захранване.
 - Не позволявайте достъпа на децата до отворена съдомиялна машина.
 - Този уред не може да бъде монтиран на открито, дори ако мястото е с навес; много е опасно също машината да се излага на дъжд.
 - Не докосвайте нагревателните елементи по време или след цикъл на измиване.
 - Не се облягайте и не сядайте на вратата, когато е отворена, тъй като това може да преобърне машината.
 - Ако машината не функционира, прекъснете захранването с вода и изключете щепсела от контакта. След което се консултирайте със секция „Проблеми в оперирането“. Ако не може да решите проблема, се свържете със Сервизния център.
 - Само специализиран персонал е упълномощен да извършва поправки.
 - Уредите, които няма да бъдат използвани повече да бъдат изключени от захранващия кабел и да се отстрани заключващия механизъм на вратата.
 - Ако захранващият кабел е повреден, той трябва да бъде подменен от производителя, негов сервизен агент или друго квалифицирано лице, за да се избегне евентуална опасност.

КОНТРОЛЕН ПАНЕЛ

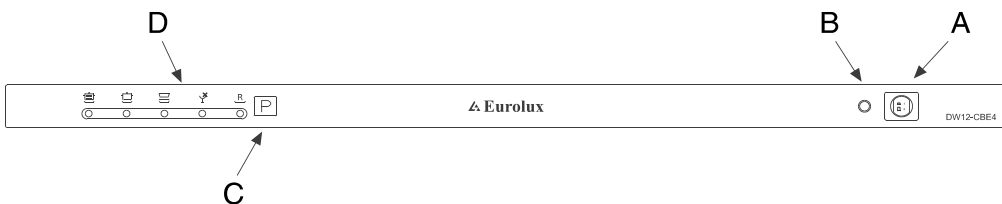

- | | |
|---|---|
| A Бутон за включване/изключване | C Бутон за избиране на програма |
| B Индикатор за включено/изключено напрежение | D Индикатор за работеща програма |



- | | | | |
|---|----------------------------|---|---|
| A | Горна кошница | E | Воден филтър |
| B | Горно разпръсквателно рамо | F | Разпръсквател на препаратите за измиване и полиране |
| C | Долна кошница | G | Капак на контейнера за солта |
| D | Долно разпръсквателно рамо | | |

Технически характеристики:

Широчина	60 cm
Дълбочина	58 cm
Височина	82 cm
Бр. Прибори	12 стандартни комплекта
Налягане на водата от водопроводната мрежа	0,03-0,6MPa
Напрежение	220-240V~ 50Hz
Максимална употребена мощност	1950W

Твърдостта на водата варира в зависимост от населеното място. Ако се използва твърда вода в съдомиялната, ще се образуват отлагания върху съдовете и приборите. Уредът е снабден със специална омекотяваща система, която използва сол с цел да се отстраняват варовиковите субстанции от водата.

Добавяне на солта в контейнера за сол

- Винаги използвайте сол, която е предназначена за употреба в съдомиялна машина.
- Контейнерът за солта е разположен под долната кошница и трябва да се пълни както следва:
- Изтеглете долната кошница. Развийте капака на контейнера и го извадете;
- Ако извършвате тази операция за пръв път, налейте вода в контейнера за солта;
- Поставете фунията (доставена) в отвора и изсипете около 2 кг. сол. Нормално е малко количество вода да излезе от контейнера за солта.
- Внимателно завийте капака отново на мястото му.

Регулиране на консумацията на сол:

Съдомиялната машина е създадена с опцията да се регулира количеството на консумираната сол в зависимост от твърдостта на използваната вода. Това е създадено, за да оптимизира нивото на консумация на сол, така че да бъде минимална.

За да регулирате консумацията на сол, процедирайте както следва:

- отвийте капачката на контейнера за солта;
- Върху контейнера има пръстен със стрелка върху него (виж фигурата);
- Ако е необходимо, въртете пръстена по посока обратна на часовниковата стрелка от знак "-" към знак "+" в зависимост от твърдостта на водата, която се използва.
- Препоръчително е регулиранията, които се извършват да са в съответствие със следната схема :

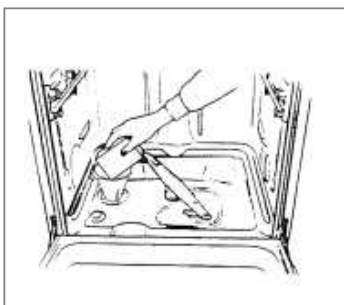
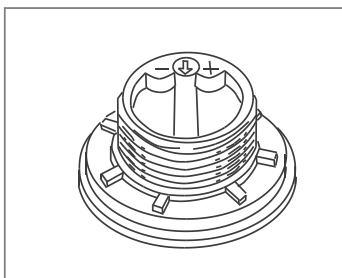

Контейнерът за сол трябва да се напълни отново след приблизително 10-12 измивания. За да избегнете образуването на ръжда, зареждайте солта преди започването на цикъла на миене.

Твърдост на водата				Позиция на селектора	Консумация на сол (гр./цикъл)	Автономия (цикли/2 кг.)
Ниво	Градуси по Clarke	°dH	mmol/l			
1	0-14	0-17	0-1,7	/	0	/
2	14-36	18-44	1,8-4,4	"-"	20	60
3	36-71	45-89	4,5-8,9	Средна	40	40
4	> 71	> 89	> 8,9	"+"	60	25

Препарат за миене

Трябва да използвате препарати, които са предназначени за употреба в съдомиялни машини. Разпръсквателят трябва да се пълни преди старта на всеки цикъл, следвайки инструкциите от "Таблицата за цикъла на миене". Разпръсквателят на препарата за миене е разположен на вътрешния панел на вратата.

Пълнене с препарат за миене

За да отворите капакът "А" на разпръсквателя, натиснете бутон "В". Препаратът за миене трябва да бъде излят в отделение "С". След като сте сложили препарата, затворете капака и натиснете надолу докато кликне.

Забележка: За да улесните затварянето на капака, отстранете излишното количество от препарата от ъглите на разпръсквателя.

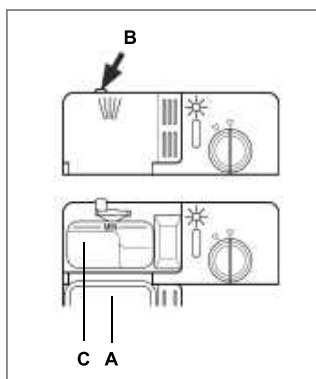

Препарат за полиране

Този продукт прави съдовете бляскави и им помага да изсъхнат без да остават петна по тях. Разпръсквателят на препарата за полиране е разположен на вътрешния панел на вратата и трябва да се пълни след всеки 80 цикъла на миене.

Пълнене с препарат за полиране

Независимо от типа на разпръсквателя на препарата за миене, инсталиран на Вашата машина, трябва да процедурите както е посочено по-долу:

За да отворите разпръсквателя, отвийте капачката "С" в посока обратна на часовниковата стрелка и след това изсипете препарата за полиране, като внимавате да не преее. Количеството на препарата за всеки цикъл може да се регулира чрез завъртането на "F" дозатора, разположен под капачката "С", с помощта на отвертка. Възможни са 6 настройки; нормалната настройка за дозировка е 3.

Важно: Правилната дозировка на препарата за полиране подобрява изсушаването. Ако по съдовете остават капки вода или се появяват петна, регулатора на дозировката трябва да се завърти на по-висока позиция. Ако съдовете имат бели ивици, завъртете регулатора на по-ниска позиция.

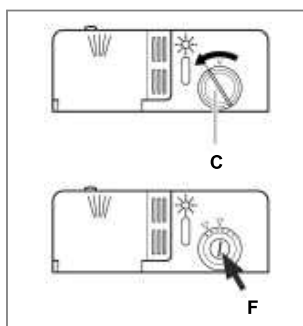

12 стандартни комплекта

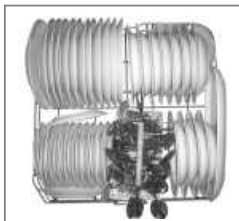

Долна кошница

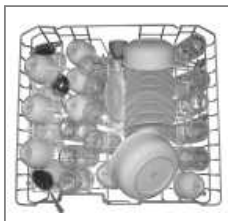

Горна кошница



Fig.A

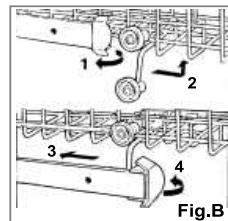

Fig.B

Преди да поставите съдовете, отстранете от чиниите по-едрите парчета храна с цел да се предотврати евентуално запушване на филтъра и появата на неприятен мирис. Ако тенджерите и тиганите са захабени и имат нагари от храна (след пържене и печене), наkisнете ги във вода преди да ги поставите в съдомиялната машина. Така ще се избегне нуждата от допълнителен цикъл на миене.

Издърпайте кошницата, за да я заредите.

Използване на долната кошница

- Препоръчваме Ви да поставите най-трудно измиващите се съдове в долната кошница, както е показано на фигурата.
- За предпочитане е да поставяте чиниите, облежани на кошницата, за да избегнете блокирането на въртенето на горното разпръсквателно рамо.
- Тиганите и тенджерите трябва винаги да се поставят с дъното нагоре.
- Дълбоките съдове трябва да се наклоняват, за да може водата да влезе в тях.
- Приборите трябва да се поставят в кошницата за прибори с дръжките надолу; ако кошницата има странични отделения, лъжиците трябва да се поставят отделно на подходящото място. По-дългите прибори трябва да се поставят в хоризонтална позиция отпред на горната кошница (виж фиг. А)

Използване на горната кошница

Предназначена е за малки и средни по големина съдове, като чаши, малки чинии, чаени и кафени чашки, малки салатени купички и малки тиганчета и тенджерки, които са по-слабо замърсени. Леките съдове трябва да се поставят между носачите така, че да не са подложени на ударите на водната струя. Горната кошница може да се регулира на височина, като използвате колелцата, разположени от двете страни на кошница (виж фигура В).

Стартиране на програма на миене

След като сте преминали през всички стъпки по инсталацията от предишните параграфи, отворете крана за вода, отворете частично вратата на съдомиялната и натиснете бутона за включване/изключване "А", разположен на контрол панела. Светва индикаторът за включено/изключено напрежение "В". В това положение, машината е готова за програмиране.

Настройка и стартиране на програма на миене

Изберете желаната програма чрез натискане на бутона за избор на програма "С". Всяко негово натискане активира една от лампите на програмите "D".

Изберете програмата на миене, която смятате за най-подходяща за съдовете, които ще миете (консултирайте се с Таблицата на програмите за миене в тази книжка с инструкции, особено ако използвате съдомиялната за първи път). Затворете вратата, тогава лампата "D" ще започне да мига, което означава че програмата на миене е започнала и не може да бъде изменена. Ако е необходимо, прочетете параграф "Отказ или изменение на предварително зададена програма на миене". Края на програмата ще се известява от шест кратен звуков сигнал, а индикаторната лампа "D" ще се изключи.

Отказ или промяна на предварително зададена програма на миене

Предварително условие: Програма, която е в действие може да бъде променена, само ако от старта ѝ е минало малко време.

В противен случай, препаратът за миене може вече да е използван, а и машината може вече да е източила водата за миене. Ако е така, разпръсквателят трябва да се напълни отново (виж параграфа "Пълнене с препарат за миене").

За да се смени програма, която е в действие, отворете вратата, натиснете бутона за включване/изключване "А", за да изключите машината и след това затворете вратата.





За да се програмира нова програма на миене, следвайте инструкциите в параграф "Настройка и стартиране на програма на миене".

Ако сте забравили да поставите някой съд....

Програмата за миене може да се прекъсне чрез внимателно отваряне на вратата (за да избегнете опръскването с гореща вода). Ще се чуе звуков сигнал и лампата за работеща програма ще започне да мига. Когато вратата бъде отново затворена, програмата автоматично ще се рестартира от положението в което е била спряна.

Край на програмата

Края на програмата се съпровожда от шест кратен звуков сигнал, в същото време индикаторната лампа "D" ще се изключи. Отворете вратата, изключете машината от бутона "Вкл./Изкл." и спрете подаването на вода в машината. Изчакайте няколко минути преди да извадите съдовете, за да избегнете допир с тях докато са още горещи (когато те са по-податливи на счупване), а и за да получите по-добър резултат на сушене.

Програма	Информация за избора на програма	Описание на програмата	Препара за миене	Препарат за полиране
 Интензивно миене	Силно замърсени съдове с изключение на Деликатни Съдове	Предварително миене с гореща вода. Основно миене при 70°C Изплакване със студена вода. Изплакване с гореща вода. Сушене.	30g	★
 Нормално миене	Нормално замърсени съдове. Стандартна ежедневна програма.	Предварително миене със студена вода. Основно миене при 50°C Изплакване със студена вода. Изплакване с гореща вода. Сушене.	30g	★
 Деликатно миене (EN50242)	Нормално замърсени съдове без да са засъхнали.	Предварително миене със студена вода. Основно миене при 50°C Изплакване със студена вода. Изплакване с гореща вода. Сушене.	25+5g	★ (5)
 Съкло	Икономична, бърза програма за съдове и прибори, които са чувствителни. Веднага след използването на съдовете.	Миене при 50°C Изплакване с топла вода Изплакване с гореща вода. Сушене.	15g	★
 Бързо миене	Икономична, бърза програма за съдове и прибори, които не са много мръсни, веднага след използването им. Няма сушене.	Кратко миене при 40°C Студено изплакване.	15g	

СЪВЕТИ ЗА СПЕСТЯВАНЕ НА ЕЛЕКТРОЕНЕРГИЯ

- Важно е да използвате съдомиялната машина, когато е напълно заредена, за да спестите енергия.
- Изберете правилната програма на миене: изборът на програма зависи от вида на съдомиялната, съдовете и приборите, които се мият и колко те са замърсени.
- Използвайте подходящо количество препарата за миене: Ако използвате твърде много препарат, резултатът няма да е по-чисти съдове, а по-голямо негативно влияние върху околната среда.
- Няма смисъл да се изплакват съдовете и приборите преди да ги поставите в съдомиялната.

След всяко измиване

След всяко измиване, спрете подаването на вода към машината и оставете вратата леко откритата, за да не се задържа влагата и миризмата вътре.

Издърпване на щепсела

Преди почистване или друга поддръжка, винаги издърпвайте щепсела от контакта.

Не използвайте разтворители или абразивни почистващи продукти

За да почистите външните и пластмасовите части на съдомиялната машина не използвайте разтворители или абразивни почистващи продукти. Използвайте кърпа и топла сапунена вода. За да отстраните петна от повърхността на вътрешността използвайте кърпа, напоена с вода и малко бял оцет или с почистващ препарат предназначен специално за съдомиялни машини.

Местене на съдомиялната машина

Ако е необходимо преместването на машината се старайте да я запазите във вертикално положение. Ако е абсолютно належащо, може да се постави по гръб.

Уплътнение

Една от причините за образуването на миризми в съдомиялната е храната, която засяда в уплътненията. Периодичното им почистване с гъба ще предотврати появата им.

Когато отидете на почивка

Когато отидете на почивка е препоръчително да направите един цикъл на миене при празна съдомиялна, след това да издърпате щепсела от контакта, да изключите подаването на вода и да оставите вратата леко откритата. Това ще помогне на за устойчивостта на уплътненията и за предотвратяването на появата на миризми в съдомиялната машина.

ПОЧИСТВАНЕ И СПЕЦИАЛНА ПОДДРЪЖКА**Филтриращо устройство**

За постигане на оптимална работа и резултати, филтриращото устройство трябва да се почиства често.

Филтърът ефективно отстранява хранителни остатъци от водата за измиване, позволявайки ѝ да се рециркулира по време на програмата. Поради тази причина, е препоръчително да се отстраняват големите хранителни остатъци, които са заседнали във филтъра след всяка програма чрез изплакване на "А" полукръгъл филтър и чашката под течаща вода. За да извадите филтъра издърпайте дръжката чашката на нагоре. Цялото филтриращо устройство (съставено от "А" полукръгъл филтър и "В" тънък филтър) трябва да се почиства поне веднъж седмично. При почистването на филтъра и на тънкия филтър използвайте почистваща четка. След това глгобете отново частите, както е показано на фигурите по-долу, поставете целия механизъм в съдомиялната и го натиснете надолу.

Съдомиялната не трябва да се използва без филтри. Неправилното поставяне на филтрите може да намали нивото в машината и да повреди съдовете и приборите.

**Почистване на Разпръсквателните рамена**

По някога може да се случи части от храна да се залепят за разпръсквателните рамена и да блокират отворите. Проверявайте периодично разпръсквателните рамена и ги почиствайте при нужда.

Почистване на външния воден филтър

Периодично почиствайте външния воден филтър (виж фигурата), разположен на изхода за крана за вода. След като изключите крана за вода, отвийте края на водния маркуч, отведете филтъра и го почистете внимателно под течаща вода. След това върнете обратно филтъра на мястото му и затегнете водния маркуч в неговата първоначална позиция.

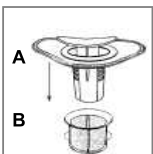

Може да се случи съдомиялната машина да не функционира изобщо или да не функционира правилно. Преди да се обадите за помощ, вижте какво първо може да се направи: да не сте забравили да натиснете някой бутон или да извършите дадена операция?

Съдомиялната машина не стартира

Проверихте ли дали :

- щепселът е включен правилно в контакта
- електричеството в къщата е включено
- вратата е затворена правилно
- бутонът "Вкл./Изкл." е на "Вкл."
- подаването на вода е включено

Съдомиялната машина не зарежда вода

Проверихте ли дали :

- водата е включена и маркучът е правилно свързан
- подаването на вода в къщата е включено и има достатъчно налягане
- водния маркуч е огънат
- филтърът на водния маркуч е запушен

Съдовете не са чисти

Проверихте ли дали :

- водата е включена и маркучът е свързан правилно
- подаването на вода в къщата е включено и има достатъчно налягане
- водния маркуч е огънат
- филтърът на водния маркуч е запушен

Съдомиялната машина не отточва водата

Проверихте ли дали :

- отточния маркуч е огънат

По съдовете има варовикови отлагания или бели петна

Проверихте ли дали :

- капакът на контейнера за сол е затворен правилно
- дозата на препаратите за полиране е точна

Съобщения за грешки

Съдомиялната машина е снабдена със система за безопасност, която позволява да се откриват проблеми свързани с функционирането. За тези проблеми се сигнализира чрез бързото мигане на една от лампичките на Индикатора за програмиране "D". Само в случай, че индикаторната лампичка за програмата на миене (виж таблицата на програмите) мига бързо трябва да спре програмата, както е описано в секцията "Изменяне на предварително зададена програма на миене". След това се уверете, че се подава вода и че кранът е отвит. Ако проблемът продължи, обадете се на техник, споменавайки вида на съобщението, което се изписва.

Ако някоя от другите индикаторни лампи започне бързо да мига, изключете машината и се обадете на техник, споменавайки коя лампа е започнала да мига.

Ако въпреки всички тези проверки, съдомиялната машина все още не функционира и/или проблема остава, се свържете с най-близкия сервизен център и ги информирайте за следното:

Същността на проблема

Номерът на модела (Модел...) и серийния номер (Сер.№....), които са посочени на етикета, разположен от страни на вътрешната част на вратата

Никога не се свързвайте с неоторизирани техници и не позволявайте поставянето на неоригинални части.

Позициране на съдомиялната машина

Позиционирайте машината на желаното място. Задната стена трябва да се допре до стената зад нея, а страничните стени до съседните мебели или стени. Съдомиялната машина е съоръжена със захранващ и отточен маркучи, които могат да се разположат от ляво или от дясно, за да улеснят правилното инсталиране.

Нивелиране на машината - След като машината е поставена на мястото, регулирайте крачетата (въртейки винчетата), за да нивелирате съдомиялната. При всички случаи, съдомиялната не трябва да е наклонена повече от 2°. Ако машината е нивелирана правилно, това ще помогне за правилното функциониране.

Захранване на машината със студена вода - Свържете захранващия маркуч за студена вода към воден кран с резба s (газ), като се уверите, че е правилно затегнат (виж фиг.2).

Моделът е снабден и със захранващ маркуч за Аквастоп (виж фиг.1), където малкия филтър е вмъкнат в резбата на края. Ако водопроводните тръби са нови или не са използвани от известен период от време, пуснете водата да тече, за да се уверите, че тя е чиста. Ако тази предпазна мярка не е предприета, съществува риск от блокиране на входа за водата или повреда на машината.

Захранване на машината с гореща вода - Захранването с вода може да бъде свързано и към горещата вода (централна система, отоплителна система), стига да не надхвърля температура от 60°C. В този случай времето на програмата на миене ще бъде скъсено с около 15 мин., а ефективността на измиване ще бъде леко занижена. Свързването към системата на горещата вода се извършва по същия начин като свързването към студената вода.

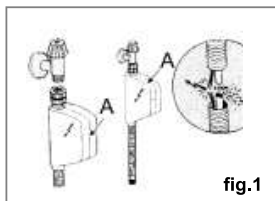

fig.1

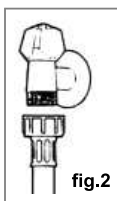

fig.2

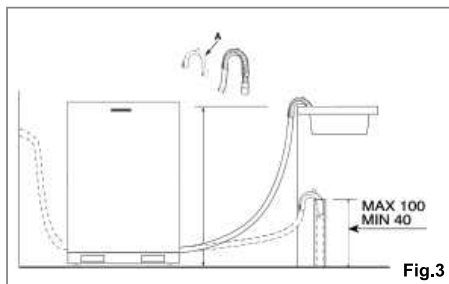

Fig.3

Защита от наводняване

Съдомиялната машина е снабдена със система, която спира подаването на вода в случай на проблем със захранващия маркуч или течове под машината, за да предотврати повреди във Вашия дом. Ако по някакви причини кутията, съдържаща електрическите компоненти се повреди, извадете щепсела от контакта незабавно. За да гарантирате защитата от наводняване, кутията "А" и захранващия маркуч трябва да са свързани към водния кран, както е показано на фиг.1. Не се допуска друг начин на свързване. При никакви обстоятелства не трябва да се реже захранващия маркуч, тъй като съдържа електрически части, които са активни. Ако дължината на маркуча не е подходяща, за да направите правилно свързване, маркучът трябва да бъде заменен с друг, който е с достатъчна дължина. С този маркуч може да се снабдите от търговци или сервизни центрове.

Свързване на отточния маркуч

Вмъкнете отточния маркуч в отточна тръба с минимален диаметър от 4 см. или го оставете да се оттича в мивката, като се уверите, че маркучът не е прегънат. Използвайте специалната пластмасова опора, която е включена в окомплектовката (виж фиг.3) Свободния край на маркуча трябва да бъде на височина между 40 и 100 см. и не трябва да бъде потопен във вода.

Внимание: Специалната пластмасова опора за маркуча трябва да бъде прикрепена до стена, за да се предотврати мърдането на отточния маркуч и излизането на водата извън отточника.

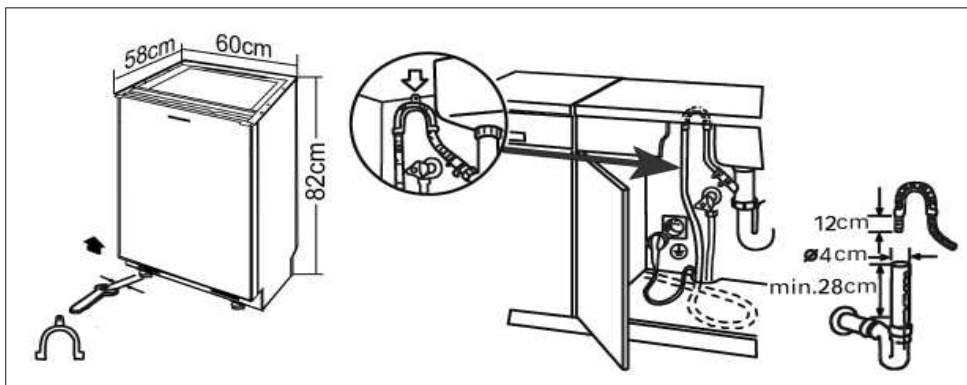

ЕЛЕКТРИЧЕСКА СХЕМА

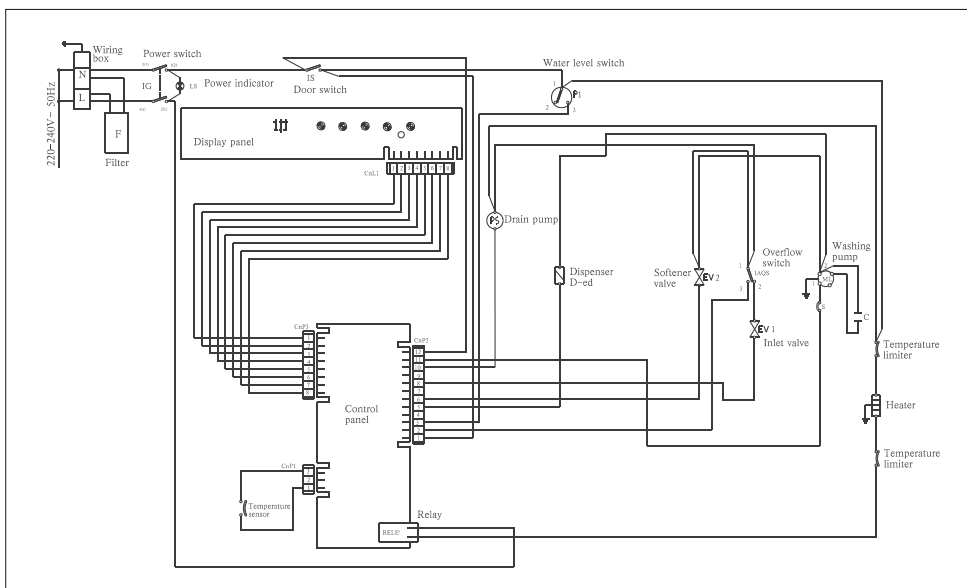

Символът  върху продукта или опаковката му показва, че продуктът не трябва да се приема за домакински отпадък. Той трябва да бъде предаден на подходящото място за рециклиране на електрически уреди. Чрез правилното унищожаване на този уред ще предотвратите потенциални негативни последици за околната среда и човешкото здраве. За подробна информация относно рециклирането на този продукт, моля свържете се с местната градска служба или магазина, от който сте закупили продукта.

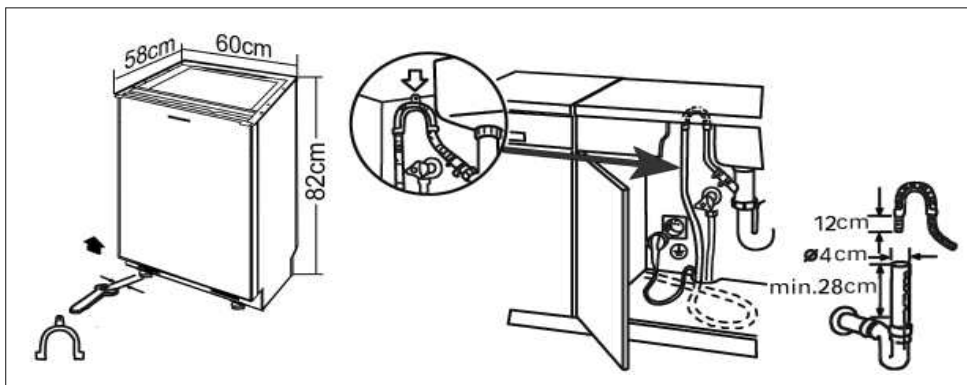

ЕЛЕКТРИЧНА ШЕМА

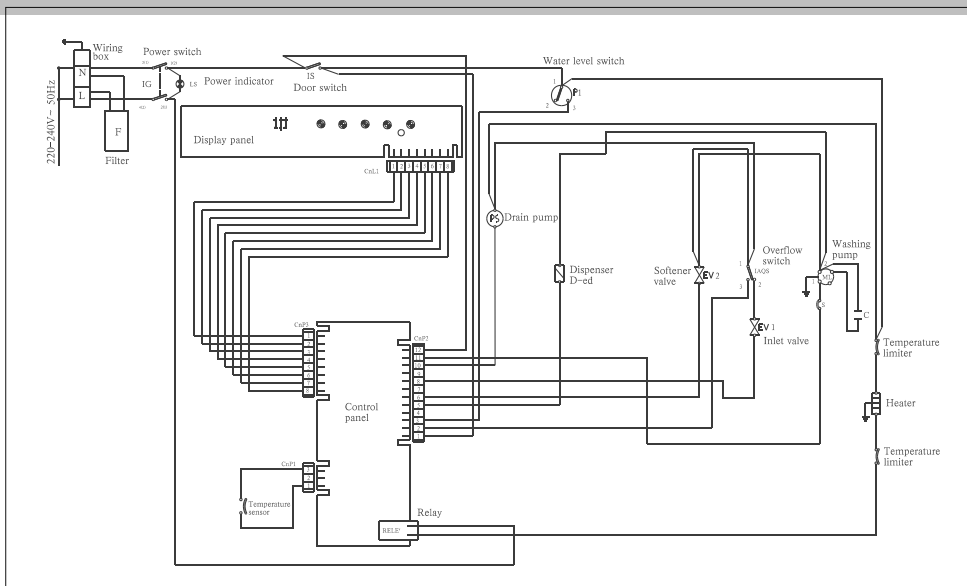

Симбол  на производот или на пакувањето покажува дека овој производ може да се третира како отпадок во дома инството. И е се предаде на применливите собирни места за рециклирање на електрична и електронска опрема. Со тоа што сте го отстраниле овој производ правилно, помагате да се спречат потенцијалните негативни последици за средината и човековото здравје, кој поинаку може да бидат нарушени ако соодветно не се фрли производот. За подетални информации за рециклирањето на овој производ, ве молиме контактирајте ја локалната градска канцеларија, сервис за отпад од дома инство или во продавницата од каде што сте го купиле производот.