



LVAS



Уважаеми Клиенти,

Благодарим Ви, че избрахте нашия продукт. Надяваме се, че той ще отговори на Вашите изисквания. Внимателно следвайте препоръките, изложени в тази книжка и така Вашият уред ще работи ефикасно. Не се колебайте да ни търсите при необходимост. Ние винаги ще бъдем до Вас, за да Ви сътрудним при нужда и за да Ви даваме полезна информация за всички продукти с марката "NARDI".

ПЕРАЛНА МАШИНА ЗА ВГРАЖДАНЕ

Преди да напусне завода-производител, този уред е бил тестван и проверен от експерти и специализиран персонал, за да даде най-добри експлоатационни резултати.

Всички ремонти или настройки, които биха били необходими, трябва да се изпълняват с най-голямо внимание и грижа. Поради тази причина Ви препоръчваме винаги да се обръщате към търговеца, който Ви е продал уреда или към най-близкия Сервизен Център, съобщавайки вида на проблема и модела на уреда.

Освен това, не забравяйте, че оригиналните резервни части могат да бъдат намерени само в нашите Сервизни Центрове.

Внимание: Неправилната употреба на този уред може да е много опасна, особено за деца. Не оставяйте уреда без надзор за продължително време. Позволете и на останалите ползватели да прочетат внимателно тази книжка, така че всички да са добре запознати с нейните функции и индикации.

Защита на околната среда: Опаковъчните и производствени материали на старите уреди и резервните части са рециклируеми. Изхвърляйте ги в центъра за събиране на отпадъци.

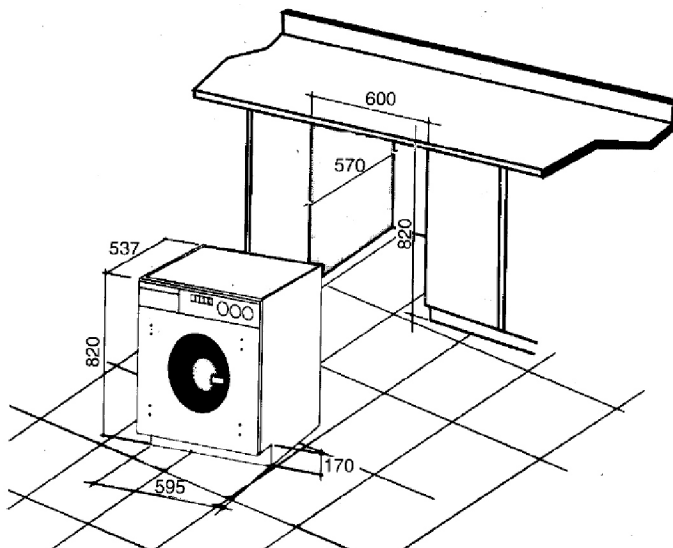

Капацитет

Памучни тъкани – 5 кг
Синтетични тъкани – 2.5 кг
Вълнени, фини тъкани – 1.0 кг

Размери

Височина 820 мм
Ширина 595 мм
Дълбочина 570 мм

Стандартно напрежение

230 – 240 V 50 Hz AC

Мощност

2 150 V

Защита

16 Amp

Водно налягане

0.5 – 10.0 bar

Акcesoари

Маркуч за захранване с вода с гайка за свързване към воден кран с резба $\frac{3}{4}$ ", маркуч за отвеждане на водата, дъгови-ден носач за гъвкав маркуч, уплътнител. Спецификациите могат да бъдат променени без предварително уведомление.

Този уред съответства с Директивата на Европейския Съюз 87/308 относно потискане на радио интерференцията.

ИНСТАЛИРАНЕ

РАЗОПАКОВАНЕ

Премахнете картонената опаковка, твърдите ъгли и пластмасата.

Махнете основата от стиропор

Отвийте 4-те винта от задната част на пералната машина (фиг.1)

Вкарайте отверка в 4-те отвора, движейки гумените втулки надясно, а после наляво, докато дистанционните втулки отзад на задната плоча паднат на земята.

Наклонете пералната машина напред и извадете 4-те втулки отдолу (фиг.2)
(Запазете 4-те втулки виж раздели Поддръжка и Почистване)

СВЪРЗВАНЕ КЪМ ВОДОПРОВОДА

ЗАХРАНВАНЕ С ВОДА

Пералната машина може да бъде свързана само към студена вода.

Маркучът за подаване на водата **A** (фиг.4) може да бъде свързан към кран с резба $\frac{3}{4}$ ".

Убедете се, че налягането във водната инсталация е в рамките на граничните стойности от 0.5 и 8 bar ; в случай, че налягането е по-високо, инсталирайте вентил за понижаване на налягането.

Първо затегнете маркуча **A** (фиг.4) към тръбния фитинг **B**; другият край свържете към крана за студена вода и поставете филтъра **C** (фиг.7)

Ако свързвате нови маркучи или такива, които са останали неизползвани за дълъг период от време, съветваме Ви да оставите водата да се оттече преди да свържете маркуча за подаване на водата, за да премахнете ръждата или натрупването на прах.

ОТВЕЖДАНЕ НА ВОДАТА

Маркуч **D** (фиг. 3) вече е закрепен към пералната машина; огънатият край е закачен за отточната тръба или за ръба на кухненския умивалник (фиг.6)

Не го прегъвайте, за да избегнете дроселирането.

Краят му трябва да бъде на височина не по-голяма от 110 см и не по-малка от 60 см.

Не потапяйте огънатият край във вода.

Не правете удължение по-дълго от 1 м, то трябва да има същия вътрешен диаметър и свободният му край да се позиционира на 110 см максимална височина и на 60 см минимална.

Вътрешният диаметър на маркуча за отточване трябва да е най-малко 4 см.

СВЪРЗВАНЕ КЪМ ЕЛЕКТРИЧЕСКАТА ИНСТАЛАЦИЯ

Уредите са снабдени с трижичен захранващ кабел и работят на променлив ток с еднофазно напрежение 220 240 V (50 60 Hz)

Заземяващият проводник е оцветен в жълто/зелено (фиг.5)

СВЪРЗВАНЕ НА ЗАХРАНВАЩИЯ КАБЕЛ

Свържете захранващия кабел на пералната машина с подходящ щепсел за означения товар върху табелката с данните (табелката с данните е върху основата на уреда)

В случай на директно свързване към електрозахранването (кабел без щепсел), еднополюсен превключвател с минимална хлабина между контактите 3 мм трябва да се монтира преди уреда (заземяващият проводник не трябва да се прекъсва от превключвателя)

Преди свързване към електрозахранването убедете се, че:

Електромерът, предпазителят, захранващата линия и контактът са подходящи за максималното изисквано натоварване.

Захранващата система е стандартно заземена в съответствие с изискванията на CENELEC EN 60355-1.

Контактът и еднополюсният превключвател могат лесно да се достигат след монтажа на уреда.

Не използвайте редуктори, шунтове, адаптери, тъй като те могат да предизвикат прегряване и запалване.

Производителят не е отговорен за никаква директна или индиректна повреда, причинена от грешно инсталиране или от несъответствие с действащите електрически нормативи.

ВГРАЖДАНЕ

НИВЕЛИРАНЕ

Регулирайте краката, за да промените височината на уреда, така че да получите хоризонтално положение (максимална разлика във височината 2°)

В случай, че уредът е монтиран върху дървен под, възможно е да се получи вибриране по време на центрофугирането. Съветваме ви да поставите устойчива дървена платформа с дебелина най-малко 22 мм или стоманена плоча (рифелована) с дебелина 4 мм.

ВГРАЖДАНЕ В КУХНЕНСКА МЕБЕЛ

Вградете уреда в място, имащо размерите, отбелязани в техническите данни, като същевременно проверете дали маркучите за подаване и отвеждане на водата не са прегънати или прищипани.

Устройствата за подаване на вода и електрическа енергия трябва да са свободни и достъпни.

Свързването към водната инсталация не трябва да минава през батерията на смесителя на уреда за загряване на вода тип "Юнга".

ИНСТРУКЦИИ ЗА МОНТИРАНЕ НА ВРАТАТА

Тази перална машина може да бъде окомплектована с панти за поставяне или от лявата, или от дясната страна, така че да не се различава в отварянето с останалите модули от кухненската мебелировка (фиг.8)

ЕКСПЛОАТАЦИЯ

Преди да включите машината, уверете се, че електрическият щепсел е включен в контакта, маркучът за подаване на водата е свързан към крана, че кранът за водата е отворен и че маркучът за отвеждане на водата е свързан съгласно указанията.

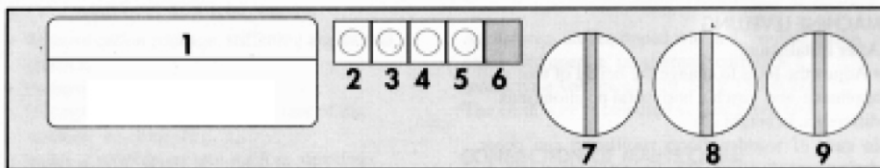

1 - Чекмедже за перилен препарат

2 - Избор на оборотите на центрофугирането

3 - Бутон за 1/2 зареждане

4 - Бутон за изключване на центрофугирането

5 - Бутон за включване и изключване на пералнята

6 - Сигнална лампа

7 - Копче за избиране на желаната температура

8 - Таймер за сушилнята

9 - Избор на програмата за изпиране

1 - ОТДЕЛЕНИЕ ЗА ПЕРИЛНИ ПРЕПАРАТИ

Преди да включите пералната машина напълнете ваничките (фиг. 9)

1- Препарат за предпране

2- Препарат за основно пране (в случай че добавяте течен препарат сложете допълнителната ваничка фиг.10)

3- Добавители и избелващи препарати

Количеството на препарата варира в зависимост от твърдостта на водата (информация за това може да бъде получена от съответната инстанция) и от количеството на прането. Пълен дозатор се използва само при изпиране на силно замърсени дрехи.

Ако прането не е силно замърсено, намалете количеството на прапарата и игнорирайте предпрането.

Следвайте инструкциите, показани на опаковките на отделните продукти като перилни препарати, добавки, колосващи и избелващи препарати и т.н.

Забележка: ИЗПОЛЗВАНЕ НА РАЗПРЪСКВАЧ ЗА ТЕЧНИ ПРЕПАРАТИ

Ще откриете съда за течен препарат в барабана на машината. Закрепете го в отделение 2 за разпръскване на препарат, когато е необходимо да се използва течен препарат за прането. Препоръчваме Ви да използвате този тип препарати при програми без предпране.

Относно количеството на препарата, което трябва да се използва, следвайте инструкциите на производителя.

Внимание: Моля не забравяйте да отстраните аксесоара за течен препарат, преди да използвате прахов перилен препарат.

2 - ИЗБОР НА ЦЕНТРОФУГИРАНЕ

С помощта на този бутон може да бъде избран броят на оборотите на центрофугата.

Натиснат бутон: 500 об./мин. (препоръчва се за програми “Синтетични тъкани” и “Вълна”)

Отпуснат бутон: максимален брой обороти.

3 ПРАНЕ ПРИ ПОЛУЗАРЕДЕН БАРАБАН

Когато барабанът е наполовина пълен изберете бутона “Полузареден барабан” и намалете количеството на перилния препарат: така пестите време и енергия и намалявате количеството на вода в резервоара.

4 - ИЗКЛЮЧВАНЕ НА ЦЕНТРОФУГИРАТА

Препоръчва се при пране на пердета и синтетични тъкани ; този бутон изключва центрофугата; цикълът на пране завършва с последното плакнене и пералнята остава пълна с вода.

5 - ВКЛЮЧВАНЕ/ИЗКЛЮЧВАНЕ

Включва или изключва пералната машина.

6 СИГНАЛНА ЛАМПА

Показва статуса на работата на уреда.

7- ИЗБОР НА ПОДХОДЯЩА ТЕМПЕРАТУРА

Натиснете надолу и завъртете копчето надясно или наляво, за да изберете желаната температура (фиг.11)

8 ТАЙМЕР ЗА СУШИЛНЯТА

Натиснете и завъртете копчето по посока на часовниковата стрелка, за да програмирате времето на изсушаване за постигане на нужната влажност.

9 ИЗБОР НА ПРОГРАМА ЗА ПРАНЕ

С това копче може да се избере най-подходящата програма, съобразена с вида на прането.

За правилна употреба вижте приложенията, където се намират таблиците с различните програми.

Внимание: Натискайте и завъртайте копчето само по посока на часовниковата стрелка. Никога не завъртайте копчето на позиция за центрофугиране по време на цикъла на пране (фиг.12)

СПЕСТЯВАНЕ НА ЕНЕРГИЯ

В случай, че прането е слабо замърсено изберете програма без предпране.

Най-добри резултати от изпирането се постигат при пълното зареждане на барабана с пране (виж програмните таблици), но никога да не се надвишава капацитета.

Използвайте програма “Пълен наполовина барабан”, когато пералнята е заредена $\frac{1}{2}$ от капацитета ѝ.

Използвайте по-малко препарат, когато количеството на прането е по-малко, за да може да стартирате програми като “Здрави тъкани”, “Цветно пране” и “Синтетични тъкани”.

ПОДГОТВИТЕЛНА РАБОТА

Изберете програма “Здрави тъкани” (копче № 9)

Изсипете дозата от препарата в отделение № 2

Преминете към цикъла на изпиране без да поставяте пране. По този начин всички остатъци в барабана се отстраняват.

РАБОТА

Уверете се, че бутон 5 не е натиснат.

Разпределете прането в зависимост от таблиците с програмите и спазвайте указанията върху етикетите, зашита от вътрешната страна на дрехите ; фините тъкани е необходимо да бъдат изпирани само с помощта на специални препарати; вълнените дрехи могат да бъдат изпирани само, ако не се степват, в противен случай се налага да се перат на ръка, както и фините тъкани, които пускат бримки дамски чорапи, тафта и др.

Убедете се, че цветовете на цветното пране са устойчиви; ако не са, перете ги отделно и при ниска температура. Цветното пране с неразмиващи се цветове може да се пере заедно с бялото пране. Дори и устойчивите цветове могат да изчезнат, ако при изпирането използвате силен алкален разтвор, видимо съдържащ избелващи продукти.

Ето защо Ви препоръчваме да използвате перилен препарат за цветно пране или такъв без избелващ ефект за фини тъкани.

Внимателно проверявайте цялото пране, отстранявайте всеки предмет от джобовете, а също и такива, които могат да пуснат ръжда (катарамии, втвърдителни на яка и т.н.)

Отстранявайте изпаднали копчета, затваряйте циповете, закопчавайте копчетата на калъфките за възглавници, опразвайте съдържанието на джобовете и зашивайте всеки отвор преди пране, обръщайте плетените горни дрехи с външната страна навътре и закръпвайте всички дупки на дрехите преди да ги изперете.

Поставяйте дамските чорапи и синтетичните тъкани в калъфка за възглавница.

Никога не използвайте пералната машина като контейнер за мръсно пране, за да избегнете овлажняването и пускането на петна.

За упоритите петна следвайте указанията на раздел **“ПРЕМАХВАНЕ НА ПЕТНА”**.

Отворете вратата (фиг.13) като издърпате дръжката; пералната машина е със заключващо устройство, което не позволява вратата да бъде отворена по време на работа; заключващото устройство се освобождава 3 минути след като уредът е бил изключен.

Заредете пералната машина без да надвишавате максималния ѝ капацитет, оставете около 5 см свободно пространство. В случай че прането е мокро, заредете барабана само наполовина.

Затворете вратата и се уверете, че няма защипани дрехи.

Изсипете перилния препарат в съответните отделения и затворете чекмедже 1.

Съобразно нуждата, натиснете или бутон 2 (центрофугиране), или 3 (наполовина зареден барабан ½), или 4 (изключване на центрофугата).

Изберете подходящата температура като използвате копче 7.

Използвайте копче 9, за да изберете желаната програма за пране.

Натиснете бутон 5. Пералната машина започва да пере и сигналната лампа светва.

ИЗПИРАНЕ

Позицията на копче 9 показва фазата на работа на пералната машина.

По време на обработката с алкален разтвор при програма “Предпране” и програма “Основно пране” копчето 9 остава неподвижно от време на време.

Програмите за изпиране работят при три различни скорости, в зависимост от броя на оборотите, а също така и времетраенето на “пране” и “пауза” е различно.

Прането, което трябва да се суши в електрическата сушилня, е необходимо да се центрофугира.

Програмите “Фини тъкани” и “Вълна” завършват след последното изцеждане на водата, без да се центрофугира прането. Ако желаете да центрофугирате, завъртете копче 9 на позиция N (изпомпване/центрофугиране), уверете се, че бутон 4 “Изключване на центрофугата” не е натиснат. В случай, че желаете да изцедите водата, без да центрофугирате, уверете се, че пуш-бутонът е натиснат.

В края на нормални програми с пране и центрофугиране, след освобождаване на заключващото устройство на вратата, прането може да бъде извадено.

СЛЕД ЦИКЪЛА НА ИЗПИРАНЕ

Натиснете бутон 5.

Изчакайте 3 минути, за да се освободи заключващото устройство на вратата и извадете прането. Никога не форсирайте освобождаването му.

Оставяйте вратата отворена, за да позволите на пералната машина да изсъхне.

Всеки път, когато се перат тъкани, оставящи парченца конци, е необходимо филтърът да се почисти (виж раздел “Поддръжка” и “Почистване”)

За да се избегне по погрешка да бъде включена пералната машина (например от деца) Ви съветваме да затворите водопроводния кран и да изключите уреда от контакта.

ПРЕМАХВАНЕ НА ПЕТНА

Ако дори и след третирането с избелващи препарати останат петна се налага да ги отстраните преди да изперете тъканите. Бъдете внимателни при премахването на петна от цветни дрехи. Препаратите за почистване на петна съдържат токсични субстанции и са силно запалителни.

Кръв: намокрете петното от прясна кръв със студена вода. Оставете го да престои една нощ, през което време полепналата кръв омеква и изперете със сапун.

Блажни бои: навлажнете петното с тампон, напоен с трихлор етилен и върху омекналата повърхност леко потупайте, за да размекнете петното, повторете действието няколко пъти.

Старо петно от мазнина: навлажнете петното с тампон, напоен с трихлор етилен и върху омекналата повърхност леко потупайте с върховете на пръстите, а след това изчистете петното с вълнено парцалче.

Бои за тъкани ретрирайте петното с избелващ препарат* при температура на кипене.

Химикал и сухо лепило: Намокрете с ацетон и изчистете петното леко търкайки по омекналата повърхност.

Червило: намокрете петното първо с ацетон, а след това с трихлор етилен. Изчистете мръсните остатъци върху белите тъкани с избелващ препарат*.

Трева: използвайте топла вода със сапун и малко амониев хлорид. Изчистете остатъците с избелващ препарат*.

Червено вино: потопете в алкален разтвор, изплакнете и третирайте петното с оцетна и лимонена киселина, и ако е необходимо изплакнете отново. Изчистете остатъците с избелващ препарат*.

Мастило: в зависимост от вида на мастилото третирайте с оцетна киселина.

Йод: третирайте с разтвор на натриев тиосулфат (**), изплакнете изцяло.

* Никога не използвайте ацетон за ацетатна коприна! Използвайте избелващи препарати само при бели тъкани!

Забележка: Върху прането може да останат “тъмни петна” дори и след изпиране. Причината може да бъде в използването на прекалено малко количество перилен препарат. В такива случаи, преди да изсушите прането, проведете още един цикъл на пране като увеличите количеството на препаратата.

ИНСТРУКЦИИ ЗА СУШИЛНЯТА

Машината е със система за воден филм, който кондензира изпарението, получено по време на цикъла на сушене, след което го отделя през нормалната система за сушене.

Забележка: Кранът на водата трябва да бъде отворен и тръбата за отвеждане на водата да е в правилна позиция по време на цикъла на изпиране. По време на сушенето, стъклената врата може да стане гореща. Моля не я докосвайте.

МАКСИМАЛНО ЗАРЕЖДАНЕ ЗА ЦИКЪЛА НА СУШЕНЕ

За постигане на най-добри резултати при сушенето е важно да се придържате към следните инструкции за зареждане:



- максимално 2.5 кг за устойчиви тъкани (2 кг за обемни и тежки дрехи)
- 1.5 кг за смесени и синтетични тъкани

Горепосочените обеми на зареждане ще дадат възможност на прането да се движи свободно в барабана и ще го предпази от излишно намачкване, докато в същото време осигури резултатно и равномерно сушене.

Забележка: Сушилнята на тази перална машина може да се използва само за пране, което е било центрофугирано след цикълна на изпиране. По време на сушене е необходимо крана за водата да бъде отворен и отточният маркуч да е правилно поставен.

КАК ДА ИЗБЕРЕМ ЦИКЪЛА НА СУШЕНЕ

Машината работи с два цикъла на сушене при различни температури, по-висока температура при програмите за здрави материи и по-ниска температура за деликатните програми (синтетични тъкани). За избиране желаната програма за сушене, постъпете по следния начин:

- Не натискайте пуш-бутон 4, който изключва центрофугата  ; в противен случай машината няма да суши.
- Натиснете бутон “полузареден барабан” 
- Поставете копчето 8 на минутите, които се изискват за сушенето.

Забележете, че след изпирането и центрофугирането таймерът 9 ще се върне в първоначалната си позиция. Ако бъде избрана програма за сушене, цикълът на сушене започва веднага, а ако не е, машината спира след цикъла на изпиране.

ГРАДУСИ НА СУШЕНЕ

Те са отбелязани на периферията на копче 8 за програмата за сушене. Различните градуси на сушене могат да бъдат избрани, както следва:

остатъчна влажност около 15%, идеална за гладене завъртете копчето на 60 минути
остатъчна влажност от около 7% - подобно на тази, с която дрехите се изваждат от гардероба завъртете копчето на 80 минути
съвършено сухо, с влажност почти около нулата завъртете копчето на 140 минути.

КАК ДА НАСТРОИМ РЪЧНО ПРОГРАМИТЕ ЗА СУШЕНЕ

За да изсушите прането, което току-що е било изпрано в пералнята, първо проверете съдържанието на барабана и извадете излишното количество, както е отбелязано в раздела **“МАКСИМАЛНО ЗАРЕЖДАНЕ ЗА ЦИКЪЛА НА СУШЕНЕ”**. Изберете градусите, които се изискват за сушенето, като завъртите копче 8 по посока на часовниковата стрелка до позиция, отбелязана в раздела **“ГРАДУСИ НА СУШЕНЕ”**, завъртете копчето 9 на една от следните две позиции:

Цикъл на центрофугиране програма **F** за изсушаване на здрави материи
Програма на източване **E** за изсушаване на синтетични тъкани
(НЕ СУШЕТЕ ВЪЛНЕНИ ДРЕХИ В СУШИЛНЯТА)

АВТОМАТИЧНО НАСТРОЙВАНЕ НА ЦИКЪЛА НА ИЗПИРАНЕ/ИЗСУШАВАНЕ

Заредете прането в машината, както е отбелязано в раздела **“МАКСИМАЛНО ЗАРЕЖДАНЕ ЗА ЦИКЪЛА НА СУШЕНЕ”**; уверете се, че пушбутонът 4 за изключване на центрофугата  не е натиснат. Включете пуш-бутон 3 за **“1/2 зареден барабан”** 1/2. Настройте на необходимата програма като завъртите копче 9, нагласете таймера 8 на времето за сушене в зависимост от степента на влажност, която се изисква. Стартирайте машината, която след като завърши с изпирането на избраната програма, автоматично ще премине към цикъла на сушене.

ПОЧИСТВАНЕ И ПОДДРЪЖКА

Преди да преминете към всякакви действия, свързани с почистването и поддръжката, изключете машината и извадете щепсела от контакта.

ПОЧИСТВАНЕ

За външно почистване използвайте памучна тъкан, напоена със специален препарат. Не използвайте абразивни продукти и разтворители.

ПОЧИСТВАНЕ НА ВЪНШНИЯ ФИЛТЪР

Редовно почиствайте дренажния филтър, който се намира в основата на пералната машина. Почиствайте го всеки път, когато в машината са прани тъкани, оставящи конци.

Поставете плоския водосъдържател под филтъра, за да съберете водата останала в помпата.

Завъртете наляво затваращата капачка и махнете филтъра (фиг.14).

След почистването на филтъра под течаща вода и на отвора в пералната машина, поставете филтъра отново и завъртете надясно, за да затворите. В случай на опасност от замръзване, източете цялото останало количество вода в машината, за да избегнете повредата на помпата.

ПОЧИСТВАНЕ НА БАРАБАНА

Проверявайте да не остават метални предмети в мокрия барабан (игли, безопасни игли), които могат да предизвикат образуването на ръждиви зони, независимо че барабанът е от неръждаема стомана.

Премахвайте ръждивите петна с парцал, фина шкурка или препарат, несъдържащ хлор, никога със стоманена вълна.

ПОЧИСТВАНЕ НА ФИЛТЪРА КЪМ ВОДОПРОВОДНИЯ КРАН

Редовно почиствайте филтъра към водопроводния кран (фиг.7); отвийте маркуча, извадете филтъра и го почистете под течаща вода.

ДЪЛГОВРЕМЕННО НЕИЗПОЛЗВАНЕ

В случай на продължително неизползване на уреда:

Изключете машината от контакта

Оставете вратата откритата

Разкачете връзката с водопровода

НЕЗАДОВОЛИТЕЛНА РАБОТА

В случай на проблеми с функционирането на пералната машина, преустановете работа и се убедете, че:

Предпазителите на електрическата система не са изгоряли

Ключалката на вратата е заключена

Бутонът Включване/Изключване е натиснат

Водопроводният кран е отворен

Филтърът към водопроводния кран не е запушен

Маркучът за отвеждане на водата не е прегънат

Крайната фаза на центрофугиране не е затруднена от дисбаланс, причинен от големи и омотани дрехи, неразпределени правилно в барабана.

В случай, че проблемите останат неразрешени и след проверките, обадете се в най-близкия сервиз за техническо обслужване, съобщавайки модела на пералнята, серийния номер (обозначени върху гаранционната карта или табелката с данните), за бърза намеса.

ТРАНСПОРТИРАНЕ

Ако се налага транспортиране на пералната машина, поставете транспортната защита отново.

Изключете машината от контакта

Отвийте 8-те фиксиращи винта на задната плоча и я махнете.

Сложете 4-те защитни винта в гумените втулки, заделени при инсталирането на машината, а след това поставете винтовете в големите отвори на задната плоча и закрепете 4-те втулки зад плочата.

Сложете задната плоча върху уреда: първо завийте 4-те защитни винта за транспортиране върху задната повърхност на барабана, след което закрепете плочата върху уреда, като използвате 8-те винта.

Този уред преди да напусне на завода е бил проверен и тестван от експерти и специализиран персонал, за да даде най-добри функционални резултати. Всички ремонти или поддръжки задължително трябва да се извършват възможно най-грижливо и внимателно. По тази причина Ви препоръчваме да се обръщате там, откъдето Ви е продаден уредът или в нашия най-близък Център за техническо обслужване на клиентите, като обясните каква е повредата и модела на Вашия уред.

Освен това, не забравяйте, че оригинални резервни части могат да се открият само в нашия Център за техническо обслужване на клиентите.

УПЪТВАНЕ ЗА ИЗБОР НА ПРОГРАМА ЗА ПРАНЕ

НОРМАЛНО ПРАНЕ - отъясно на копче 9

Настройване на пространните копчета	№	Максимален пен обем (кг)	Настройки				Отделение за перилон		Описание на цикъла на пране		
			Настройване на температурата C°	Центрирота	Полусредин-Зарабан	Излър-ча обграти за центрофиг. макс. 500	Екп Излг	Препарат за предпране		Препарат за предпране он пране	
Здравцветни тъкани с предпране											
Здравцветни тъкани силно замърсени	A	€	90	<input type="checkbox"/>	<input type="checkbox"/>	<input type="checkbox"/>	<input type="checkbox"/>	1	2	3	Предпране и пране, изплавяне, центрофуриране
	+	€	60	<input type="checkbox"/>	<input type="checkbox"/>	<input type="checkbox"/>	<input type="checkbox"/>	1	2	3	
		€	30-40	<input type="checkbox"/>	<input type="checkbox"/>	<input type="checkbox"/>	<input type="checkbox"/>	1	2	3	
Здравцветни тъкани без предпране											
Здравцветни нормално замърсени	B	€	90	<input type="checkbox"/>	<input type="checkbox"/>	<input type="checkbox"/>	<input type="checkbox"/>	-	2	3	Пране, изплавяне, центрофуриране
	C	€	60	<input type="checkbox"/>	<input type="checkbox"/>	<input type="checkbox"/>	<input type="checkbox"/>	-	2	0	
Цвятни тъкани с устойчиви цветове	C	€	60-40	<input type="checkbox"/>	<input type="checkbox"/>	<input type="checkbox"/>	<input type="checkbox"/>	-	2	3	Пране, изплавяне, омекотяване и центрофуриране
	D	€	40	<input type="checkbox"/>	<input type="checkbox"/>	<input type="checkbox"/>	<input type="checkbox"/>	-	2	3	
Изплавяне/центрофуриране	E	€	-	<input type="checkbox"/>	<input type="checkbox"/>	<input type="checkbox"/>	<input type="checkbox"/>	-	-	0	Изплавяне, омекотяване и центрофуриране
	F	€	-	<input checked="" type="checkbox"/>	<input type="checkbox"/>	<input type="checkbox"/>	<input type="checkbox"/>	-	-	0	
Омекотяване/центрофуриране	G	€	-	<input type="checkbox"/>	<input checked="" type="checkbox"/>	<input type="checkbox"/>	<input type="checkbox"/>	-	-	0	Омекотяване/центрофуриране
		€	-	<input type="checkbox"/>	<input checked="" type="checkbox"/>	<input type="checkbox"/>	<input type="checkbox"/>	-	-	0	
Центрофуриране		€	-	<input type="checkbox"/>	<input type="checkbox"/>	<input type="checkbox"/>	<input type="checkbox"/>	-	-	0	Центрофуриране
<input checked="" type="checkbox"/> не натискайте бутона <input type="checkbox"/> натиснете комбинация бутон <input type="checkbox"/> натиснете бутона											

































УПЪТВАНЕ ЗА ИЗБОР НА ПРОГРАМА ЗА ПРАНЕ

ДЕЛИКАТНО ПРАНЕ - отляво на копче 9

Настроиване на програмните копчета	№	Максимален обем (кг)	Настройки				Отделение за перилен препарат		Описание на цикъла на пране			
			Настроиване на температурата C°	Центрофуга	Полузарежен барабан	Избор на обороти за центрофуг макс. 500	Вкл./Изкл.	Препарат за предпране		Препарат за осн. пране	Омекотител	
Синтетични тъкани с предпране												
Полуфини тъкани нормално замърсени	A+	2.5	60	<input type="checkbox"/>	<input type="checkbox"/>	<input checked="" type="checkbox"/>	<input type="checkbox"/>	0	1	2	3	Предпране, пране, изплакване, центрофугиране
Деликатни/пердета леко замърсени		2.5	30-40	<input type="checkbox"/>	<input checked="" type="checkbox"/>	<input checked="" type="checkbox"/>	<input type="checkbox"/>	0	1	2	3	Пране, изплакване, центрофугиране
Синтетични тъкани без предпране												
Полуфини синтетични тъкани нормално замърсени	B	2.5	60	<input type="checkbox"/>	<input type="checkbox"/>	<input type="checkbox"/>	<input checked="" type="checkbox"/>	0	-	2	3	Пране, изплакване, центрофугиране
Деликатни/пердета леко замърсени		2.5	30-40	<input type="checkbox"/>	<input checked="" type="checkbox"/>	<input checked="" type="checkbox"/>	<input type="checkbox"/>	0	-	2	3	Пране, изплакване, центрофугиране
Изплакване	C	2.5	-	<input type="checkbox"/>	<input type="checkbox"/>	<input checked="" type="checkbox"/>	<input type="checkbox"/>	0	-	-	3	Изплакване, омекотяване и центрофугиране
Омекотяване	D	2.5	-	<input type="checkbox"/>	<input type="checkbox"/>	<input type="checkbox"/>	<input checked="" type="checkbox"/>	0	-	-	3	Изплакване, омекотяване и центрофугиране
Изтопяване/центрофугиране	E	2.5	-	<input checked="" type="checkbox"/>	<input checked="" type="checkbox"/>	<input checked="" type="checkbox"/>	<input type="checkbox"/>	0	-	-	-	Изтопяване и центрофугиране
Топла вода за вълна	A	1.0	30-40	<input type="checkbox"/>	<input type="checkbox"/>	<input checked="" type="checkbox"/>	<input type="checkbox"/>	0	-	2	3	Пране, изплакване, омекотяване и центрофугиране
Студена вода за вълна		1.0	-	<input type="checkbox"/>	<input type="checkbox"/>	<input checked="" type="checkbox"/>	<input type="checkbox"/>	0	-	2	3	Пране, изплакване, омекотяване и центрофугиране
Изтопяване/центрофугиране	B	1.0		<input checked="" type="checkbox"/>	<input checked="" type="checkbox"/>	<input checked="" type="checkbox"/>	<input type="checkbox"/>	0	-	-	-	Изтопяване и центрофугиране
<input type="checkbox"/> <input type="checkbox"/> <input type="checkbox"/> <input type="checkbox"/> <input type="checkbox"/> <input type="checkbox"/> <input type="checkbox"/> <input type="checkbox"/> <input type="checkbox"/> <input type="checkbox"/>												

ИНТЕРНАЦИОНАЛНИ СИМВОЛИ ЗА ТЪКАНИТЕ

Етикетите, зашита за тъканите, Ви дават отлична възможност да изберете подходящата програмата за пране.

Силно действие  пране  Деликатно действие	 Пране при 95° 	 Пране при 60° 	 Пране при 40° 	 Пране при 30° 	 Деликатно пране но ръка	 НЕ ПЕРЕТЕ!
 Избелване	 Избелване в студена вода			 НЕ ИЗБЕЛВАЙТЕ!		
 Гладене	 Гладене при 200°	 Гладене максимално при 150°	 Гладене максимално при 100°	 НЕ ГЛАДЕТЕ!		
 Сухо чистене	 Сухо чистене с всякакъв разтворител	 Сухо чистене с перхлорид, керосин, чист алкохол, R111 и R113	 Сухо чистене с керосин, чист алкохол и R113	 Не чистете на сухо		
 Сушене	 Сушете в горизонтално положение	 Сушете в върху закачалки за дрехи	 Сушете на простор	 Силно действие  Деликатно действие Сушимо в сушилни	 НЕ СУШЕТЕ В СУШИЛНИ!	

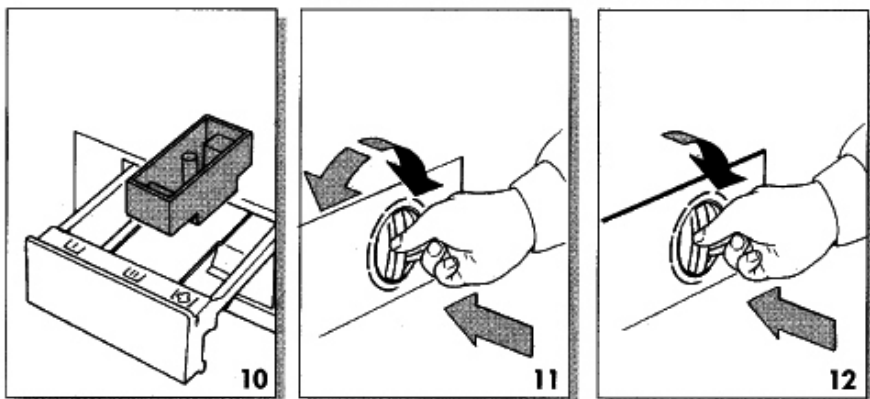
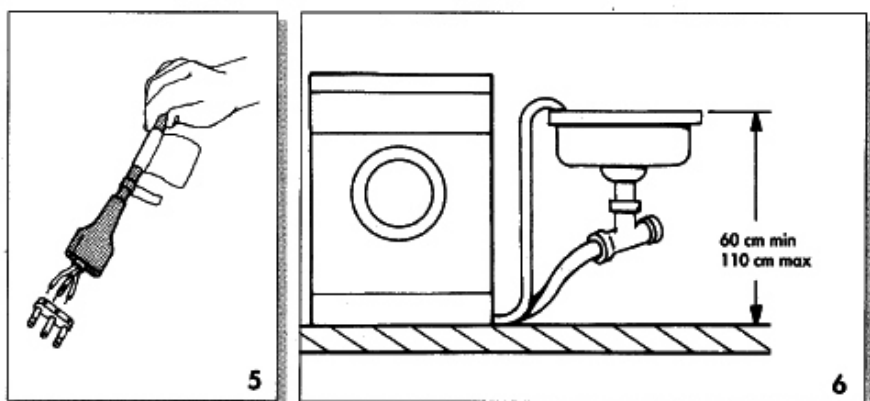
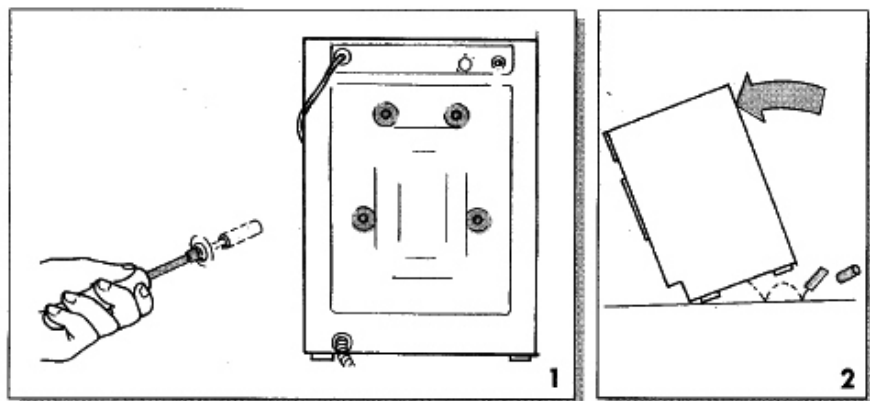

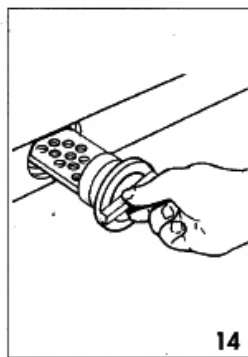
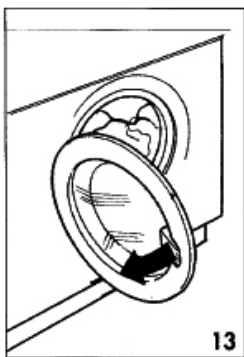
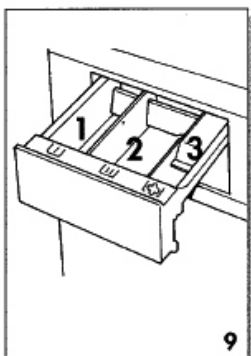
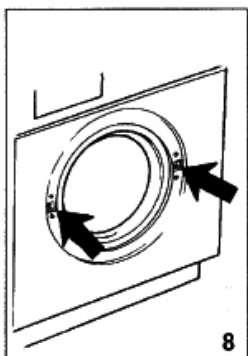
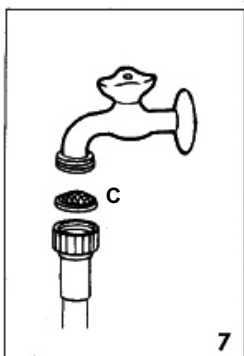
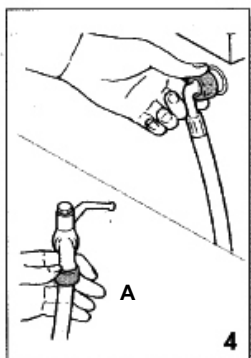
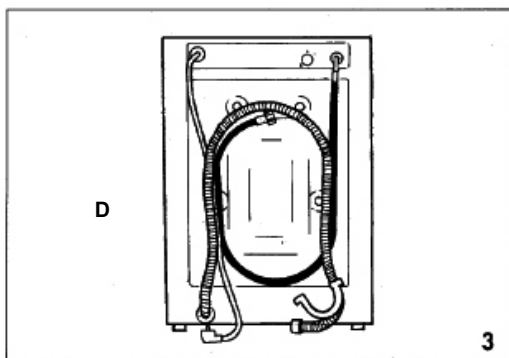

Символът  върху продукта или върху документа придружаващ продукта показва, че този уред не трябва да се третира като домакински отпадъци. Вместо това той трябва да се предаде на подходящия сборен пункт за рециклиране на електрически и електронни уреди. Унищожаването трябва да се извърши в съответствие с местните закони за опазване на околната среда и унищожаване на отпадъци.

ПРЕДСТАВИТЕЛСТВА:

София: 02/723 584, 870 11 24, бул. Драган Цанков 23, Пловдив: тел.: 032/633 778, ул. Цар Асен 30, Варна: тел.: 052/504 634, бул. Вл. Варненчик 277, Бургас: тел.: 056/841 475, ул. Фердинандова 77 Русе: тел.: 082/872 717, ул. Борисова 84, Плевен: тел.: 064/833 172, ул. Данаил Попов 4, Велико Търново: тел.: 062/603 883, бул. България 26, Благоевград: тел.: 073/832 782, к-с Парангалица, Видин: тел.: 094/600 209, ул. Цар Александър II, к-с Съединение, бл. 12
