



**МНОГОФУНКЦИОНАЛНА ФУРНА
FEA 77 D 24**

ПРЕДСТАВИТЕЛСТВА:

София: 02/723 584, 870 11 24, бул. Драган Цанков 23, Пловдив: тел.: 032/633 778, ул. Цар Асен 30,
Варна: тел.: 052/504 634, бул. Вл. Варненчик 277, Бургас: тел.: 056/841 475, ул. Фердинандова 77
Русе: тел.: 082/872 717, ул. Борисова 84, Плевен: тел.: 064/833 172, ул. Данаил Попов 4,
Велико Търново: тел.: 062/603 883, бул. България 26, Благоевград: тел.: 073/832 782, к-с Парангалица,
Видин: тел.: 094/600 209, ул. Цар Александър II, к-с Съединение, бл. 12

Уважаеми Клиенти,

Благодарим Ви, че избрахте нашия продукт. Надяваме се, че той ще отговори на Вашите изисквания. Внимателно следвайте препоръките, изложени в тази книжка и така Вашият уред ще работи ефикасно. Не се колебайте да ни търсите при необходимост. Ние винаги ще бъдем до Вас, за да Ви сътрудним при нужда и за да Ви даваме полезна информация за всички продукти с марката "NARDI".

ОСНОВНИ ПРЕДУПРЕЖДЕНИЯ

Тази фурна е лесна за използване; прочетете това ръководство внимателно обаче, преди да монтирате и използвате уреда. Ще намерите точни упътвания за най-добър монтаж, експлоатация и поддръжка на фурната.

Много важно: пазете това ръководство с инструкции заедно с уреда, в случай, че го предадете на някой друг.

Тази фурна е предвидена за непрофесионална употреба от частни лица в домашни условия. Тя трябва да се използва от възрастни, не позволявайте на деца да играят с нея. Предните достъпни части могат да се нагорещят по време на употреба.

Наглеждайте децата и хората с увреждания, когато фурната работи, така че да не докоснат горещите повърхнини и да са не в близост с включената фурна.

Не докосвайте нагревателите вътре във фурната.

Монтажът на фурната трябва да се извърши от компетентни и квалифицирани монтажници, които са запознати с действащите нормативни разпоредения за монтажа.

Преди поддръжка или почистване изключете фурната от главното захранване и изчакайте, докато изстине.

Потребителят не трябва да сменя захранващия кабел на фурната. За подмяна на кабела се свържете само с квалифициран инженер.

Не покривайте никога фурната с алуминиеви листа, тъй като отворите предвидени да поддържат бързата топлинна обмяна могат да се задръстят, повреждайки по този начин емайла.

Когато е включен грила всички достъпни части се нагорещават, поради което пазете децата далече от тези елементи.

За какъвто и да е ремонт, винаги се обръщайте към оторизиран Технически сервизен център за клиенти и изисквайте оригинални резервни части. Ремонти, извършени от необучени лица, могат да доведат до повреда.

**ВСИЧКИ ГОТВАРСКИ ОПЕРАЦИИ, ТРЯБВА ДА СЕ ИЗПЪЛНЯВАТ ПРИ ЗАТВОРЕНА
ВРАТА НА ФУРНАТА**

БЕЛЕЖКИ ЗА МОНТАЖА

ЕЛЕКТРИЧЕСКО СВЪРЗВАНЕ

Тази фурна е съоръжена с трижичен захранващ кабел и работи с променлив ток и еднофазно напрежение обозначено върху табелката с данните за уреда в книжката с инструкциите и върху уреда. Замасяващият проводник е маркиран със жълто/зелен цвят.

СВЪРЗВАНЕ НА ЗАХРАНВАЩИЯ КАБЕЛ КЪМ ГЛАВНОТО ЗАХРАНВАНЕ

Свържете захранващия кабел на фурната към щепсел, подходящ за товара, обозначен на табелката с данните на фурната. В случай на директно свързване към мрежата (кабел без щепсел) е необходимо да монтирате еднополюсен ключ преди уреда, с минимално разстояние между контактите от 3 мм (замасяващият проводник не трябва да се прекъсва от ключа).

Преди да свържете уреда към мрежата, проверете дали:

електромерът, предпазителят, захранващата линия и контактите са подходящи да понесат изисквания товар (вижте табелката с данните).

захранващата система е правилно заземена съгласно действащите нормативи.

контактът или еднополюсния ключ могат лесно да се достигнат след инсталирането на фурната.

след извършване на свързването към мрежата, проверете захранващия кабел да не е в допир с частите, които се нагряват.

не използвайте никога редуцири, шунтове, адаптери, които могат да предизвикат презагряване или горене

Производителят не отговаря за никаква директна или не директна повреда, причинена от неправилно инсталиране или свързване. Поради това е необходимо всички операции по монтажа и свързването да се извършват от квалифициран персонал, в съответствие с действащите местни и общи нормативи.

ВГРАЖДАНЕ И МОНТАЖ

Вкарайте фурната в отвора на кухненския шкаф, опирайки я на основата и бутайки я, докато ръбът на страничните колони опресе срещу опорното чело на шкафа. За размерите на фурната и на отвора в шкафа, вижте техническите данни.

Отворете вратата и фиксирайте фурната с четири винта за дърво, които се завиват през отворите в страничните колони на фурната.

Страничните и опорната повърхност на шкафа, където ще се монтира фурната трябва да са отфрезирани, както е показано на фигурата, за да се позволи надежден приток на въздух и свободна въздушна циркулация около фурната, гарантирайки по такъв начин нейната добра работа и избягвайки увреждането на кухненския шкаф.

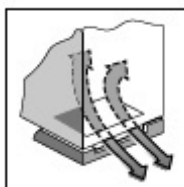
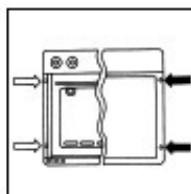
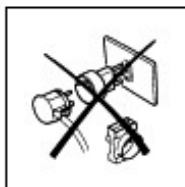

Символът  върху продукта или върху документа придружаващ продукта показва, че този уред не трябва да се третира като домакински отпадъци. Вместо това той трябва да се предаде на подходящия сборен пункт за рециклиране на електрически и електронни уреди. Унищожаването трябва да се извърши в съответствие с местните закони за опазване на околната среда и унищожаване на отпадъци.

ИНСТРУКЦИИ ЗА ГОТВЕНЕ

ТАБЛИЦА НА ВРЕМЕНАТА НА ГОТВЕНЕ

Естество на храната	Скара N:	Температура на фурната °C	Време минути
			
ХРАНА			
Продължително готвене на печено месо	2	220 – 250	зависи от количеството
Бързо готвене на печено месо	2	225 – 250	50 – 60
Птици (хохощка, патница и др.)	1	210 – 250	150 – 180
Домашни птици	2	225 – 250	50 – 60
Дивеч	1	200 – 225	зависи от количеството
Риба	1	180 - 200	20 – 25
СЛАДКИШИ			
Коледен кейк	най-долна	160 – 200	60 – 70
Кекс със сливи	най-долна	170 – 180	90 – 100
Кекс с портокали	най-долна	170 – 180	80 – 100
Бисквити "Савоя"	2	200	40 – 45
Бриачи	2	215 – 230	35 – 40
Паста от хлядагистно тесто	2	215	30 – 40
Пандишпанова торта (кекс)	2	200 – 215	30 – 35
Целувки	1	140	60 – 80
Паста от хлядагистно тесто с крем	2	215 – 230	30
Плодов кекс (сладкиш без мая)	2	250	30 – 35
Плодов кекс (сладкиш с мая)	2	230	20 – 30

ТАБЛИЦА НА ВРЕМЕНАТА ЗА ГОТВЕНЕ НА ГРИЛ

Естество на храната	Кол-во кг	Скара N:	Температура на фурната °C	Пред. загреваване в минути	Време минути
					
Тепещки котлет	1	3	250	5	8 - 10
Агнешки котлет	1	3	250	5	12 - 15
Черен дроб	1	3	250	5	10 - 12
Ролаци кълцано месо	1	3	250	5	12 - 15
Тепещки сърца	1	3	250	5	12 - 15
Печено в мрежа	1	3	250	5	20 - 25
Половина пиле	-	3	250	5	20 - 25
Рибно филе	-	3	250	5	12 - 15
Пълненеи домати	-	3	250	5	10 - 12

Обърнете внимание на абсолютно стабилното фиксиране на фурната, както е обозначено по-горе и на доброто изолиране на електрическите елементи, за да се избегне евентуалния контакт с металните части.

Освен това, слепващият агент, свързващ кръглите профили към повърхността на кухненския шакаф, трябва да издържа на температури не по-ниски от 90° C за избягване на деформациите и разлепване на покритието. В случай, че ще се вгражда електрически котлон, електрическото свързване на котлона и това на фурната трябва да се изпълнят по отделно, както по електрически причини, така и за улесняване предното изтепяне на фурната.

След като се изпълни електрическото свързване, включете напрежение към фурната само след като е инсталирана.

Преди използването на фурната ние Ви съветваме да:
отстраните специалния филм, покриващ стъклото на прозореца на вратата на фурната (когато има такъв)
заотплите фурната на максимална температура за 45 минути (за премахване на неприятния мирис и дим, предизвикани от работни остатъци и от термичната изолация)
почистите грижливо отвътре фурната със сапунена вода и да я изплакнете.



ВАЖНО: Когато работи, предната страна на фурната доста се загрева. Напечдайте да няма деца в близост с фурната.

Този уред отговаря на Директивите на ЕС :

- 73 / 23 + 93 / 68 (ниско волтово оборудване)
- 89 / 336 (електромагнитна съвместимост)
- 89 / 109 (компоненти, влизащи в контакт с хранителни продукти)

Електрически характеристики

Нагревател на грила	1800 W
Долен нагревател	1000 W
Осветителна лампа	макс. 25 W
Горен нагревател	800 W
Кръгов нагревател	2100 W

Размери на кухненския шкаф

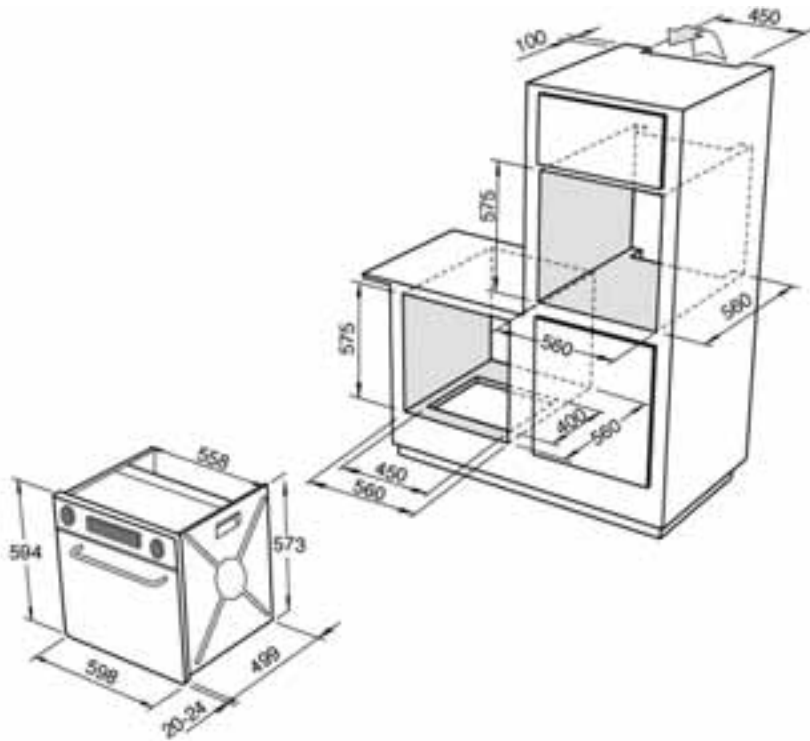

Работен обем на фурната



ПОЗИЦИЯ



С тази функция е възможно да се препичат филийки хляб, както следва:

- Горизонтални пунктирни линии се движат по дисплея за въвеждане на степента на препичане.

- Натиснете бутоните "+" и "-", за да въведете, както следва: силно препечени пунктири върху горната линия средно препечени пунктири върху средната линия леко препечени пунктири върху долната линия

- Поставете филийките хляб върху решетката, поставена на горните водачи След известно време (в зависимост от степента на исканото препичане), фурната ще излъчи звуков сигнал, напомняйки Ви да обърнете филийките.

- След приключване на препичането, фурната се изключва автоматично, издавайки звуков сигнал.

- Завъртете врътката за избор на функциите на нулева позиция и извадете филийките хляб.



**ВСИЧКИ ГОТВАРСКИ ПРОЦЕДУРИ ТРЯБВА ДА СЕ ИЗПЪЛНЯВАТ СЪС
ЗАТВОРЕНА ВРАТА**

ПОЗИЦИЯ



Тази функция осигурява автоматична програма за готвене за пиле, както следва:

- Горизонтални пунктирни линии се движат по дисплея за въвеждане на големината на пилето, което ще се готви.

- Натиснете бутоните “+” и “-”, за да въведете, както следва: голямо пиле .- пунктири върху горната линия
средно по големина пиле - пунктири върху средната линия
малко пиле - пунктири върху долната линия

- След няколко секунди фурната ще стартира готвенето при 250°C (може да се промени по желание)

-Когато се достигне тази температура, фурната издава звуков сигнал и готвенето може да продължи съгласно следващата таблица.

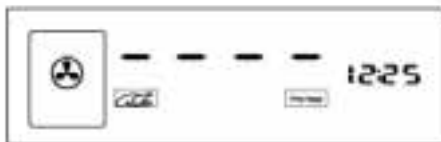

ПРЕДУПРЕЖДЕНИЕ: Температурите на готвене могат да се регулират различно, съгласно желанието на потребителя. Дадените показания се отнасят до стандартни продукти, купувани в нормалните супермаркети. В края на цитираната автоматична програма готвенето може да бъде подължено в ръчен режим , ако се желае това, дори използвайки различна функция.

Време / минути	Малко пиле	Средно пиле	Голямо пиле
0	Поставете картофите във фурната	Поставете картофите и пилето във фурната	Поставете пилето във фурната
10	Звуков сигнал: поставете пилето във фурната	/	Звуков сигнал, поставете картофите във фурната
25	Звуков сигнал: разбъркайте картофите и обърнете пилето	Звуков сигнал: разбъркайте картофите и обърнете пилето	Звуков сигнал: разбъркайте картофите и обърнете пилето
45	Звуков сигнал: разбъркайте картофите и обърнете пилето	Звуков сигнал: разбъркайте картофите и обърнете пилето	/
50	/	/	Звуков сигнал: разбъркайте картофите и обърнете пилето
60	Звуков сигнал: край на готвенето	Звуков сигнал: край на готвенето	/
70	/	/	Звуков сигнал: край на готвенето

ПОЧИСТВАНЕ И ПОДДРЪЖКА

Предупреждение: преди каквато и да е процедура, изключете фурната от електрическото захранване

ОСНОВНО ПОЧИСТВАНЕ

За да поддържате яркостта на емайлираните части за продължителен период от време е необходимо да почиствате фурната след всяко готвене. След като изстине фурната Вие ще бъдете в състояние лесно да изчистите мазните отлагания посредством гъба или тъкан, напоена с топла сапунена вода и евентуално миешко средство, което се намира на пазара. Не използвайте никога абразивни тъкани или гъби, които могат да увредат непоправимо емайла. При белите фурни, дори елементите на контролното табло, такива като врътки и бутони, трябва да се почистват всеки път, защото могат да пожълтеят от отделянето на мазни изпарения. След използване на фурната, изплакнете грижливо с вода частите от неръждаема стомана и ги подсушете с мека тъкан или с велур. В случай, че останат петна, използвайте обикновени не-абразивни почистващи средства или специални такива продукти за неръждаема стомана или малко затоплен винен оцет. Почистете стъклото на вратата на фурната с топла вода, избягвайки използването на груби тъкани.

“Не използвайте никога пароструйни устройства за почистване”

Фурни с възможност за спускане на грила с цел почистване

1. Внимание: уверете се, че органите за управление са на позиция “OFF” (т.е. са изключени) и изчакайте грила да се охлади.
2. Придържайте предната част на грила, докато отстранявате винта с глава с накатка, задържащ грила.
3. Спуснете внимателно предната част на грила докато позволява движение.
4. Когато почиствате фурната се погрижете да не упражнявате сила върху грила.
5. Когато почистването завърши, внимателно отстранете почистващите химикали и водата от грила.
6. Внимателно изправете предната част на грила до

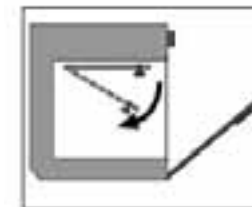

НИКОГА НЕ ИЗПОЛЗВАЙТЕ ФУРНАТА СЪС СПУСНАТ ГРИЛЕН ЕЛЕМЕНТ !
Почистване вратата на фурната

Откачване на вратата.

Отворете широко вратата на фурната

Повдигнете езичетата на пантите с помощта на палеца и показалеца, след това ги обърнете изцяло навън до края на свободния ход (фиг.А).

Повдигнете вратата до затворена позиция и я оставете да лежи върху езичетата: по този начин пружините на пантите остават като блокирани. С пълното затваряне на вратата пантите се откачват от отворите за свързване, които са неразделна част от пещта на фурната (последователност 1,2,3 от фиг.В).

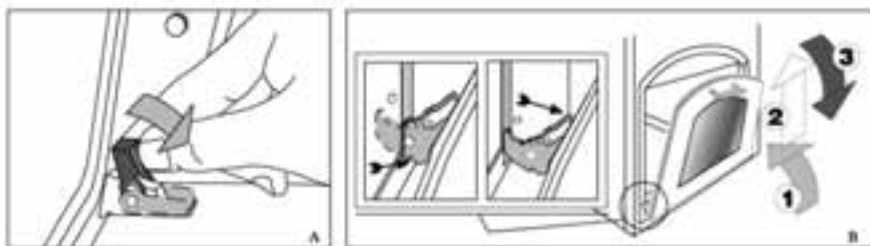

Закачване на вратите.

1. Монтирайте вратата, като закачите пантите в отворите за свързване върху предната част на печта на фурната.
2. Отворете вратата изцяло, когато я монтирате, след това натиснете и завъртете напречните свръзки, които натягат пружините до краен предел, по посока на фурната.
3. Затворете вратата и проверете дали функционира правилно.

Подмяна на лампата на фурната

След като фурната се изключи от електрическото захранване, развийте плафониерата и лампата, заменяйки я с друга, подходяща за високи температури (300°C/ E14). Монтирайте отново плафониерата и свържете фурната към електрическото захранване.



Каталитични самопочистващи се панели (опция)

Каталитичните самопочистващи се панели, покриващи стените на фурната, могат да се монтират във всички наши фурни. Тези специални панели, които трябва да се фиксират към страничните и задната стени, са покрити със специален микропорест каталитичен емайл, който постепенно окислява и изпарява маслените и мазните пръски, като ги отстранява по време на готвене при температура над 200°C. Ако фурната не е чиста след готвене на много мазна храна, оставете я да поработи на най-високата температура толкова дълго, колкото е необходимо, за да се почисти (макс. 1 час). Самопочистващите се панели не трябва да се мият нито да се почистват с абразивни продукти, съдържащи киселини или основи, а само редовно да се изтриват с тъкан, напоена с вода. Тези панели могат да се закупят от най-близкия търговец или Сервизен център.

АВТОМАТИЧНИ ПРОГРАМИ





ПОЗИЦИЯ
 Включен е долният нагревател.
 При тази функция е възможно храната да се държи автоматично на температура приблизително 80°C в продължение на 1 час. След като изтече това време, фурната се изключва автоматично. Този период време може да се прекрати чрез връщането на врътката за избор на функциите обратно на нулева позиция.



ПОЗИЦИЯ

Тази функция осигурява автоматична програма на готвене, както следва:

- Фурната се загрява предварително до 250°C (може да се промени по желание)
- Когато се достигне тази температура, фурната излъчва звуков сигнал: поставете пица във фурната.
- Автоматичната програма за готвене стартира при температура 250°C в продължение на 25 минути (може да се промени по желание)
- След 18 минути фурната издава друг звуков сигнал, обозначавайки, че трябва да се добави сиренето моцарелла.
- След като изтекат 25 минути, фурната се изключва и издава звуков сигнал.
- Върнете врътката за избиране на функциите на нулева позиция и извадете пицата.





ПОЗИЦИЯ



Включени са горният и долният нагревател. При тази функция е възможно да се готвят печива или хрупкави меса, лазаня или подобни блюда.



ПОЗИЦИЯ



Включен е грилът / горният нагревател /.

При тази функция е възможно да се готвят колбаси, риба, бифтек и др., които трябва да се поставят на решетката под грила.

Решетката трябва да се постави на горния водач (в зависимост от дебелината на храната, която ще се пече), като под нея се поставя тавичка за събиране на сока или мазнината,

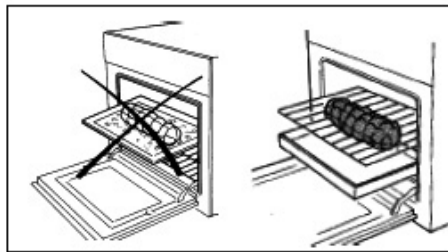

ПОЗИЦИЯ



Включени са грилът и вентилаторът.

При тази функция е възможно да се печат големи парчета месо или пилета, които се поставят на решетката върху един от горните водачи.

Поставяйте винаги тавичка под решетката за събиране на сока/мазнината, капещи от храната.

Когато работи грила, достъпните части силно се нагряват. Пазете децата далече от уреда.

ИНСТРУКЦИИ ЗА ЕКСПЛОАТАЦИЯ

Описание на контролния панел

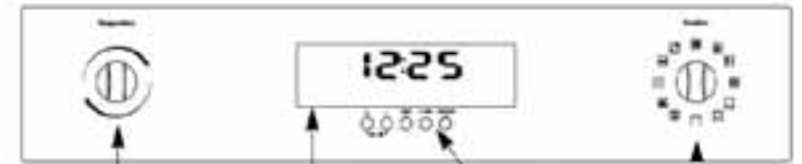

A
Термостат
(регулиране на
температурата от
38°C до 250°C)

B
Дисплей

C
Бутони за програмиране

D
Врътка за избиране
на функцията

Цвят на дисплея

Докато настройвате параметрите на готвене и по време на функциите “Осветление на фурната” и “Размразяване” цветът на дисплея е зелен и пулсиращо се променя между светли и тъмни тонове. Когато нагревателите се включат за готварски цели, цветът на дисплея пулсира от оранжев до червен. След като се достигне предварително зададената температура, цветът на дисплея се връща към зелен.

ОСНОВНИ ХАРАКТЕРИСТИКИ

Фурната е съоръжена със следните експлоатационни и безопасителни характеристики :

Заклучване срещу достъп на деца

За да се повиши нивото на безопасност на уреда е монтирана блокираща система, която предотвратява включването на фурната или промяна на зададените параметри от деца.

За да използвате тази функцията, процедирайте, както следва:

• За активиране на заключването : натиснете едновременно бутоните “+” и “-“ в продължение на няколко секунди, докато се чуе звуков сигнал. Символът за заключване ще се появи на дисплея, обозначавайки, че тази функция е активна.

• За деактивиране на заключването : натиснете едновременно бутоните “+” и “-“ в продължение на няколко секунди. Символът за заключване ще излезе от дисплея, обозначавайки, че тази функция не е активна.

Икономия на енергия



Автоматичната система за пестене на енергия се активира, когато програмираното време за готвене е повече от 1 час (както за програмите с край на готвене, така и за тези с начало и край на готвенето).

Тази система изключва нагревателните елементи няколко минути предварително, без това да се отрази на качеството на готвенето и по този начин се пести енергия. Когато тази функция е активна, на дисплея се появява специфичният символ.

Спиране на електрическото захранване

След спиране на електрическото захранване, което не е продължило повече от 10 минути, фурната ще стартира нормално всички свои предварително зададени функции. Ако аварията продължи по-дълго от 10 минути, на дисплей ще се появи **ERR**, когато се възстанови електрическото захранване. В този случай трябва отново да се настроят функциите и програмата.

Диагностика на грешките

Преди всяка готварска процедура, фурната контролира състоянието на нагревателните елементи и вътрешния оглаждащ вентилатор. Всяка аномалия се показва на дисплея със символ на гаечен ключ и следните индикации:

ERR 1: Повреда на вътрешния мотор за охлаждане. Фурната няма да заработи, докато не се извърши ремонта, за да се предотврати прегряването и всякакви по-нататъшни повреди.

ERR 2: Повреда на горния нагревател

ERR 3: Повреда на грилния елемент

ERR 4: Повреда на задния кръгов нагревател

ERR 5: Повреда на долния нагревател.

В случай на повреда на един от тези нагревателни елементи е възможно да се готви във фурната, използвайки другите нагреватели. Изберете функция на готвене, която изключва нагревателя, чакан за ремонт.

Видове звукови сигнали и прекъсване на звуковите сигнали

Всеки път когато се натисне бутон за програмиране или се завъртят врътките за избиране на **ФУНКЦИЯ** и **ТЕМПЕРАТУРА**, може да се чуе звуков сигнал, обозначаващ, че е направена промяна в настройката.

Когато настройката приключи или се въведе програма, или когато се достигне или напусне по-високо ниво, фурната издава три възходящи или съответно низходящи звукови сигнали.

Автоматичните програми, с троен звуков сигнал, дават предупреждение, че трябва да се изпълни някаква операция (поставяне на храната във фурната и др.), както е описано подробно в раздела за функциите на готвене. Ако се направи грешка по време на програмирането, фурната ще излъчи тих звуков сигнал.

Охлаждащ мотор

Фурната е съоръжена с охлаждащ мотор на вътрешните компоненти и на контролния панел. Този мотор се включва автоматично, когато температурата вътре във фурната надвиши предварително зададената стойност и остава включен след изключването на фурната, докато въпросната температура се понижи.

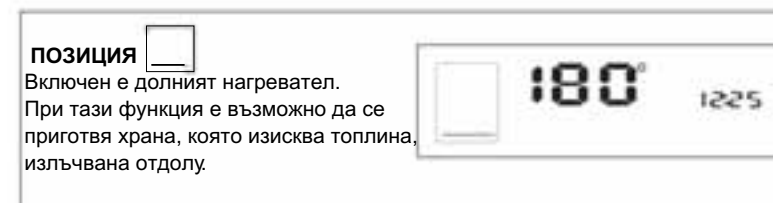
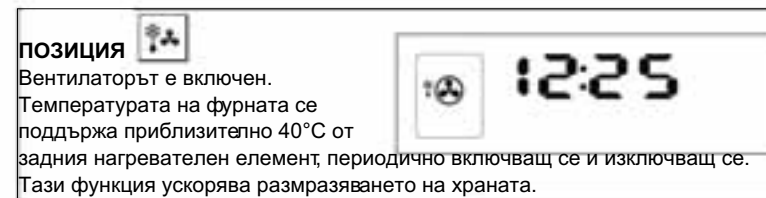

- Изберете желаната функция за готвене чрез завъртане на врътката за избор на функциите.
- Дисплеят на фурната ще покаже температура, която може да се промени по Ваш избор, чрез завъртане на врътката на термостата, всеки път с 5 °C (за увеличение на температурата завъртете по посока на часовниковата стрелка, за намаляване на темепатурата по посока обратна на часовниковата стрелка).
- Избраната функция за готвене се изобразява на дисплея, като текущото време се показва в дясната част на дисплея.
- Натиснете бутона **AUTO END** в продължение на 15 секунди след избора на функцията. Показанието за часа на края на готвенето ще заочне да мига в дясната част на дисплея.
- Въведете желания час за край на готвенето (мигащ) чрез натискане на бутоните “+” и “-“ . Потвърдете чрез натискане на бутона **AUTO END**.
- Въведете желаните минути за край на готвенето (мигащи) чрез натискане на бутоните “+” и “-“. Потвърдете чрез натискане на бутона **AUTO END**.
- Сега мига показанието за часовете на продължителността на готвенето.
- Въведете часовете, използвайки бутоните “+” и “-“ и потвърдете като натиснете бутона **AUTO END**.
- Сега мига показанието за минутите на продължителността на готвенето.
- Въведете минутите, използвайки бутоните “+” и “-“ и потвърдете като натиснете бутона **AUTO END**.

- Поставете ястието във фурната.

Дисплеят сега ще показва текущото време с големи цифри и редувайки с малки цифри в дясната страна на дисплея продължителността на готвене и края на готвенето.

След като е стартирал процеса на готвенето, дисплеят показва предварително зададената температура с големи цифри и с малки цифри в дясната страна оставащото време за готвене и края на процеса на готвенето.

Когато предварително зададеното време за продължителност на готвене изтече, фурната прекратява готвенето и думата **END** се появява на дисплея; прозвучава предупредителен звуков сигнал за край на готвенето, който продължава приблизително 5 минути (за да го сперете, натиснете който и да е от бутоните за програмиране). Завъртете врътката за избиране на функциите на нулева позиция и извадете ястието от фурната.

ПРЕДУПРЕЖДЕНИЕ: Всяко различие между часа за край на готвенето и продължителността на готвенето ще причини закъснял старт от 24 часа (напр. ако часът е 11, а продължителността на готвенето е 1 час и краят на готвенето е програмиран за 11:30, то фурната ще стартира готвенето в 10:30 на следващия ден)

- За анулиране на програмирането по всяко време, натиснете бутона **CANCEL**.

Предупреждение: ако програмирането се анулира след като е стартирал процеса на готвене, фурната ще продължи готвенето в ръчен режим. За да изключите фурната завъртете врътката на избиране на функциите на нулева позиция.

- За промяна на програмираните времена или функциите на готвене, необходимо е да започнете отново програмирането като натиснете бутона **AUTO END** и да промените данните, както е описано по-горе.

ФУНКЦИИ НА ГОТВЕНЕ

Чрез завъртане на врътката за избиране на функциите е възможно да изберете между 11 различни функции, сред които са 3 предварително зададени автоматични програми.

При всяка отделна функцията, фурната предлага промяна на температурите на готвене

Обезопасителен термостат

Това устройство изключва захранването, за да се предотврати прегряването, дължащо се на неправилното използване на уреда или повреда на един от компонентите. Ако неговото активиране е причинено от неправилно използване на уреда, достатъчно е да изчакате фурната да се охлади преди отново да я използвате. Обаче, ако неговото активиране се дължи на повреда в един от компонентите, трябва да се свържете със сервизния център.

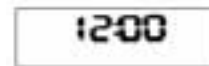

Настройка на времето

Фурната е съоръжена с дигитален часовник, обозначаващ часовете и минутите.

След свързването на фурната към електрическото захранване, изпълнете следните операции, за да настроите времето:

- Натиснете бутона **TIMER** в продължение на няколко секунди, докато се чуе продължителен сигнал. Показанието за часа ще започне да мига.
- Въведете времето, натискайки бутоните “+” и “-“.
- Потвърдете показанието за часа чрез кратко натискане на бутона **TIMER**.
- Показанието за минутите ще започне да мига.
- Въведете минутите, натискайки бутоните “+” и “-“.
- Потвърдете показанието за минутите чрез кратко натискане на бутона **TIMER**.

Сега дисплеят ще покаже часа и минутите, а мигащите точки ще покажат, че настройката е била успешно изпълнена.

Гореописаните операции трябва да се изпълнят в рамките на 60 секунди. В противен случай системата прекъсва операцията и се връща в предишната настройка.

Времето трябва да се настрои когато фурната се монтира за пръв път и след продължително прекъсване на електрическото захранване.

Възможно е операциите по настройката на времето да се прекрати и да се върне предишната настройка чрез кратко натискане на бутона **CANCEL**.

Основно използване на фурната без програмиране на процеса на готвенето

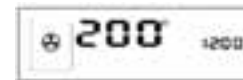

Фурната може да се управлява ръчно (без никаква програма за процеса на готвене) по следния начин :

- Поставете ястието във фурната
- Изберете функцията на готвене чрез завъртане на врътката за избор на функцията.
- Дисплеят на фурната ще покаже температура, която може да се промени по Ваш избор, чрез завъртане на врътката на термостата, всеки път с 5 °C (за увеличение на температурата завъртете по посока на часовниковата стрелка, за намаляване на темепатурата по посока обратна на часовниковата стрелка).
- Избраната функция за готвене се изобразява на дисплея, като текущото време се показва в дясната част на дисплея.
- Готвенето започва след приблизително 15 секунди.
- Когато готвенето приключи, изключете фурната и върнете врътката за функциите обратно на нулева позиция. Извадете ястието.

Използуване на фурната със звуков таймер



Фурната може да работи без никакво програмиране на процеса на готвене, но с настройка на таймер, който подава предупредителен сигнал (без да прекъсва процеса на готвене), когато изтече настроеното време за готвене. Настройката на звуковия таймер не оказва влияние върху която и да предварително въведена автоматична програма за готвенето.

За да използвате тази функция, направете следното:

- Натиснете за кратко бутона **TIMER**.
- Часът и минутите се появяват в дясната част на дисплея, а думата **TIMER** мига.
- Въведете желаното време (максимално 8 часа) чрез натискане на бутоните “+” и “-“.
- Потвърдете, като натиснете отново бутона **TIMER**.
- След като изтече предварително зададеното време се излъчва звуков сигнал.
- Този сигнал звучи приблизително 30 секунди или той може да се прекъсне, натискайки който и да е от бутоните за програмиране.

За анулиране на действието на таймера по всяко време просто натиснете бутона **CANCEL**.

Използуване на фурната само с програма за край на готвенето

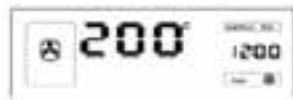

Фурната може да се програмира за край на процеса на готвенето. В този случай, след поставяне на ястието във фурната може да се настрои продължителността на готвене. За да използвате тази функция, направете следното:

- Поставете ястието във фурната
- Изберете желаната функция за готвене, като завъртите врътката за избиране на функциите.
- Дисплеят на фурната ще покаже температура, която може да се промени по Ваш избор, чрез завъртане на врътката на термостата, всеки път с 5 °C (за увеличение на температурата завъртете по посока на часовниковата стрелка, за намаляване на темепатурата по посока обратна на часовниковата стрелка).
- Избраната функция за готвене се изобразява на дисплея, като текущото време се показва в дясната част на дисплея.
- Натиснете за кратко бутона **AUTO END** в продължение на 15 секунди след избора на функцията.
- Показанието на часа в дясната част на дисплея мига, за да се въведе времето за готвене (максимално 7 часа и 59 минути).
- Въведете часа чрез натискане на бутоните “+” и “-“ и потвърдете чрез натискане на бутона **AUTO END**.
- Показанието на минутите мига.
- Въведете минутите чрез натискане на бутоните “+” и “-“ и потвърдете чрез натискане на бутона **AUTO END**.

Готвенето започва след приблизително 15 секунди и дисплеят показва редувайки оставащото време за готвене и края на готвенето.

След като изтече предварително зададеното време, фурната прекратява готвенето, излъчва предупредителен сигнал и върху дисплея се появява думата **END** / край /. Предупредителният сигнал звучи приблизително 5 минути (за да го прекъснете, натиснете който и да е от бутоните за програмиране).

Върнете врътката за избиране на функцията на нулева позиция и извадете ястието.

- За анулиране на програмата по всяко време, натиснете бутона **CANCEL**.

Предупреждение: Ако програмата се анулира след като готвенето вече е стартирало, фурната ще продължи процеса на готвене в ръчен режим. За изключване, върнете врътката за избор на функциите на нулева позиция.

- За промяна на времето в програмата или на функциите за готвене е необходимо да се стартира програмирането отново, натискайки бутона **AUTO END** и променяйки настройката, както е описано по-горе.

Използуване на фурната с програмиране началото и края на процеса на готвенето



Фурната може да се програмира да започне готвенето след известен период от време (максимално време за късен старт 23 часа и 59 минути) и за продължителност на готвенето 7 часа и 59 минути.

За да използвате тази функция е необходимо да настроите времето, когато готвенето трябва да приключи и общото време за готвене, както следва: