



LSI 45HL

SKOLEKS

МК

Скопије: 02/ 322 75 80, ул. Народен Фронт Б-2, Кавадарци: 043/ 412 551, ул. Шишка Б.Б,
Битола: 047/ 242 885, ул. Прилепска 56, Тетово: 044/ 337 919, ул. Илинденска Б.Б

ПОЧИТУВАНИ КОРИСНИЦИ

Ви благодариме што имавте доверба во нас и го избравте нашиот производ, синоним на квалитет и сигурност. Се надеваме дека тој ќе одговара на вашите потреби и барања. Секогашкога имате потреба од нас, не двоумите се, побарајте не. Ние секогаш ќе бидеме до Вас кога за тоа има потреба за соработка и за понуда на секаков вид на корисни информации од производи на **NARDI**.

БЕЗБЕДНОСТА Е ДОБРА НАВИКА ДА СЕ ВКЛУЧИТЕ

ЗАБЕЛЕШКА

Внимателно прочитајте ги упатствата кои се содржани во овој прирачник, бидеј и тие ви обезбедуваат важни информации кои се потребни за цигурна и правилна инсталација, употреба и одржување на уредот.

€ Овој уред е во согласност со

Следните директиви на ЕЕС

**73/23/ ЕЕС од 19/ 02/ 73 (ниска волтажа) и наредните модификации;
89/ 336/ ЕЕС од 03/ 05/ 89 (електромагнетска компатибилност) и наредните модификации.**

Внимателно отстранете го материјалот од пакувањето.

По отстранувањето, проверете дали уредот е оштетен. Ако се сомневате, контактирајте го компетентна и квалификувана личност.

Машината за миење садови смеат да ја употребуваат само возрасни лица, за миење на садови и кујнски прибор.

Апаратот не е наменет за употреба од страна на млади деца или неинформирани лица без надгледување.

Малите деца треба да се надгледуваат за да не играат со апаратот.

Чувајте ги детергентите надвор од дофат на децата кои мора да бидат и настрана кога машината е отворена

Овој апарат не може да се инсталира надвор, дури и ако тој дел е покриен со покрив; истотака опасно е да се остава изложен на дожд.

Не допирајте ги грејните елементи за време и по циклусот на миење.

Не се потпирајте, ниту седите на вратата кога е отворена бидеј и машината може да се преврти.

Ако уредот не работи правилно, исклучете го снабдувањето со вода и исклучете го кабелот од штекер.

Потоа погледнете во делот “Отстранување на пречките”. ако не може да го решите проблемот контактирајте го сервисниот центар. Само специјализирани лица се овластени да вршат поправки.

Уредите кои нема да се користат мора да се исклучат од струја и да се отстрани заклучувањето на вратичката.

Ако е оштетен напојниот кабел, мора да го замени произведувачот, сервисниот агент или слично квалификувани личности за да се одбегне опасност.

По инсталирањето, штекерот за струја мора да биде достапен.

Основните правила кои мора да се следат кога го користите уредот:

- * Не Ви препорачуваме да користите продолжен кабел или штекер со повеќе приклучоци;
- * За време на инсталирањето, кабелот за во струја не смее претерано или опасно да се витка или сплескува;
- * Ако уредот не работи правилно или мора да се изврши проверка, тогаш исклучете го уредот од струја.

За да ја задржите ЕФИКАСНОСТА и БЕЗБЕДНОСТА

на овој уред Ви препорачуваме:

Повикувајте единствено сервисни центри овластени од произведувачот.

Секогаш користете оригинални резервни делови.

Преглед одблизу (контролна табла)

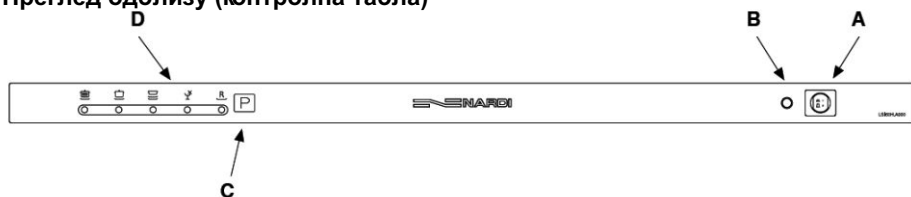

- A** Копче за вклучување-исклучување
- B** Светло за вклучено-исклучено
- C** Копче за избирање на циклусот
- D** Индикаторско светло за циклус

Преглед одблизу (внатрешно)

- A** Горна полица
- B** Подесувач на висината на полицата
- C** Горен дел за прскање
- D** Долна полица
- E** Долен дел за прскање
- F** Филтер за миење
- G** Простор за детергент и плакнење
- H** Сад за сол



Симболот  обележан на уредот, или обележан на неговата документација, покажува дека тој уред не смее да се третира како домашен отпад. Наместо тоа тој уред треба да се предаде во најблискиот пункт за рециклирање на електрички и електронски уреди. Уништувањето треба да се изврши во согласност со локалните закони и во согласност со стандардите за животната средина.

Инсталирање

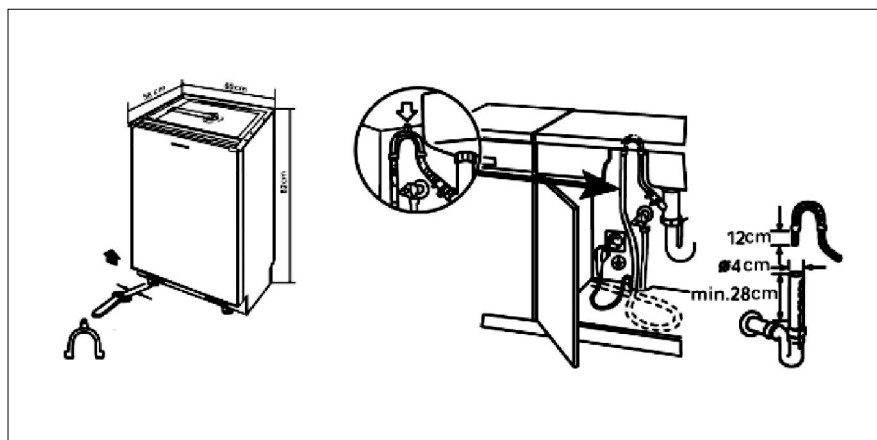

Електрична шема

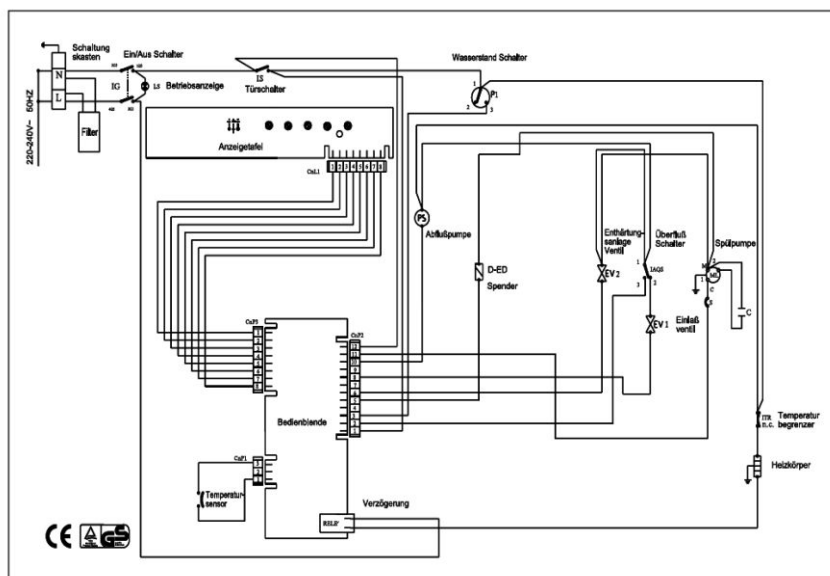

Технички својства	
Ширина	45 cm
Длабочина	58 cm
Висина	82 cm
Капацитет	12 стандардни просторни подесувања
Притисок на доводна вода	0.03-0.6MPa
Волтажа	220-240V~ 50Hz
Тотална апсорбирачка моќ	2100W

Сол

Тврдината на водата варира од место до место. Ако се употребува тврда вода во машината за садови, е се формираат наслаги на садовите и приборот.

Уредот е опремен со посебен омекнувач кој користи сол специјално создаден да ја елиминира варта и минералите од водата.

Полнење сол во омекнувачот

Секогаш употребувајте сол која е наменета за употреба на машини за садови.

Садот за сол се наоѓа под долната полица и треба да се полни на следниов начин:

- Извадете ја долната полица и потоа одвртете го и извадете го капачето од садот за сол;
- Ако го полните садот прв пат, наполнете го со вода;
- Поставете инка во дупката и ставете 2кг сол. Нормално е мала количина вода вода да излезе од садот за сол.
- Внимателно завртете го капчето повторно.

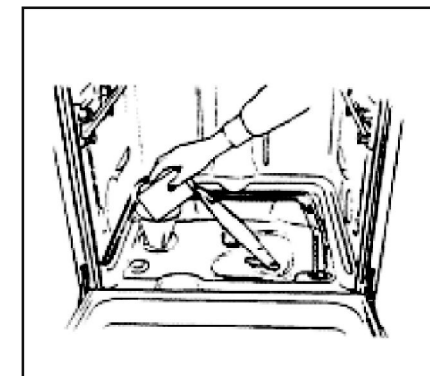

Садот за сол треба да се допполнува после приближно 10-12 миења

За да спречите појавување на р'ѓа, ставајте ја солта пред циклусот на миење.

Подесување на примање на солта

Машината за садови е дизајнирана да може да ја прилагоди количината на солта на примање во зависност од тврдоста на водата што ја користи. Ова е со намера Ова е со намера да се оптимизира и приспособи нивото на примање на солта такашто тоа е остане минимално.

Да се приспособи примањето на солта, постапете според следново:

- Одвртете го капачето од садот за сол;
- Има прстен на садот со стрелка на него (погледнете ја сликата),
- Ако е потребно, свртете го прстенот во спротивен правец од стрелките на часовникот од " - " знакот, кон знакот " + ", во зависност од тврдоста на водата која се користи.

Се препорачува прилагодувањата да се направат во согласност со следнава шема:

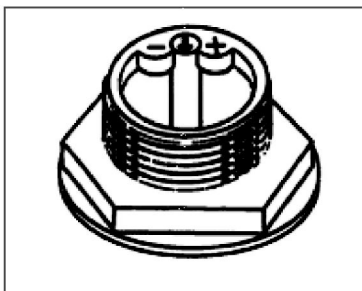

Тврдина на водата						
Ниво	Кларк степени	°dH	mmol/l	Селектор на позиција	Примање сол (грам /циклус)	Автономија (циклуси/2кг)
1	0-14	0-17	0-1,7	/	0	/
2	14-36	18-44	1,8-4,4	”_”	20	60
3	36-71	45-89	4,5-8,9	MED	40	40
4	>71	>89	>8,9		60	25

Внимание:

Специјалната пластична поддршка за цревето мора да биде цврсто прицврстена до сидот за одводното црево да неможе да се движи и да истекува водата од одводот.

Електрично поврзување

Откако сте провериле дека волтажата и фреквенциските вредности на струјата во домот одговараат на оние на плочата (сместена на челичната не`ргосувачка внатрешна врата на уредот) и дека електричниот систем е исправен за максимум волтажа на пложата, ставете го приклучокот во електричниот штекер кој има соодветно заземјување (заземјувањето на апаратот е безбедносна мерка која ја налага законот).

Ако електричниот штекер во кој треба апаратот да се вклучи, не одговара со цекот, сменете го цекот, наместо да користите адаптери кои можат да предизвикаат прегрејување и да изгорат.

Внимание:

Приклучокот за машината за садови мора да биде на пристапно место дури и кога апаратот е како вградена единица за да може да се врши одржување и проверка на безбедно.

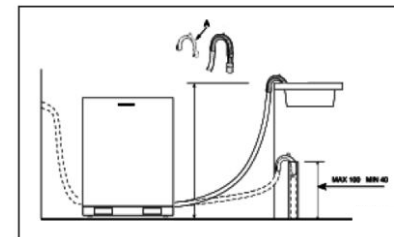

Ако, и покрај овие проверки, машината за садови и понатаму не функционира и/или проблемот постои, контактирајте го најблискиот овластен сервисен центар и дајте им ги следниве информации : -видот на проблемот; - бројот на моделот (Мод...) и сервискиот број (S/N...), кои се наведени на плочата која е на страната од внатрешниот дел од вратата.

Никогаш не повикувајте неовластени техничари и не користете резервни делови кои не се оригинални.

Инсталирање

Позиционирање на апаратот

Го поставуваат апаратот на посакуваната позиција. Задниот дел треба да се наоѓа покрај ѕид, а страните покрај соседните предмети или ѕид. Машината е опремена со доводна вода одводни црева кои можат да се постават од лево или од десно за да се олесни правилната инсталација.

Израмнување на апаратот

Штом е се постави апаратот, подесете ги стапалата (со навртување или одвртување) да го прилагодите апаратот, да биде рамен. Во секој случај, апаратот не смее да биде наведен повеќе од 2°. Ако апаратот е на рамна позиција е функционира правилно.

Поврзување со ладна вода

Поврзете доводно црево со ладна вода со с со наводен конектор, и провери дали добро е прицврстен на своето место (види слика 1).

Ако водоводните цевки се нови или не се користени подолго време, нека истече водата да се прочисти. Ако ова не се превземе, може да се случи доводот да се блокира и да се оштети апаратот.

Поврзување со жешка вода

Доводната вода во апаратот може да се поврзе и со топла водоводна линија (централен систем, систем за затоплување), се додека не ја надминува температурата од 60°C.

Во овој случај, времето на циклусот на миеење е се намали за околу 15 мин. И ефикасноста од миеењето малку е се редуцира.

Поврзувањето со топла вода ги следи истите процедури како и оние за поврзување со ладна вода.



Abb.1

Детергент и средство за плакнење

Мора да се користи специјален детергент. Просторот за детергент мора да се наполни пред почетокот на секој циклус на миеење според инструкциите во "Табела за циклусот на миеење". Просторот за детергент е сместен во внатрешниот дел на вратата.

Полнење на детергентот

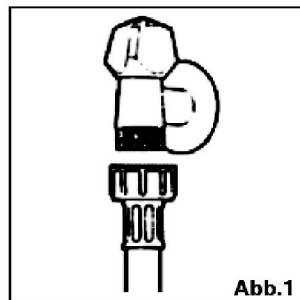
За да го отворите "А" капакот на садот за детергент, притиснете го копчето "В". Детергентот за миеење треба да се исури во делот "С". Откако е го ставите детергентот во садот, затворете го капачето и притиснете додека не кликне во местото.

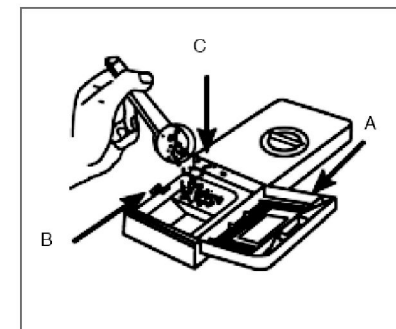

Забелешка: за да го олесните отворањето на капачето, отстранете го вишокот прашок од рабовите на садот.

Средство за плакнење

Овој производ ви овозможува садовите да светат и помага да се исушат без да остануваат дамки од сушењето. Садот е сместен на внатрешниот дел од вратата и треба да наполни после секои 80 циклуси на миеење.

Полнење на садот со средство за плакнење

Без разлика на видот на садот за детергент кој е инсталиран на уредот, мора да постапите како што е покажано подолу при полнење на овој дел со средството за плакнење.

За да го отворите садот, свртете го копчето "С" во спротивен правец од стрелките на часовникот и ставете го средството за плакнење и внимавајте да не се преполни. Количината на средство за плакнење која се користи за секој циклус може да се регулира со свртување на делот за дозирање "F" кој е сместен под капачето "С", со навртувач. Има 6 подесувања; нормалното дозирање е поделокот на 3.

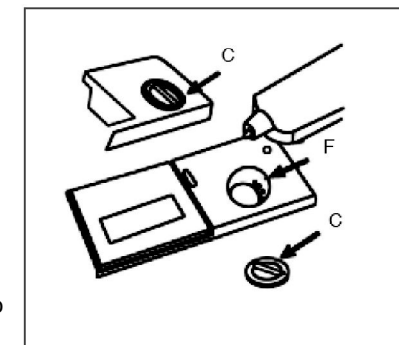

Важно:

Соодветно дозирање на средството за плакнење го подобрува сушењето.

Ако се појавуваат капки или дамки, делот за дозирање треба да се постави на повисоко дозирање. Ако на садовите има бели траги, свртете го делот за дозирање на пониско.

Полнење на машината за миење на садови

Пред да ги ставите садовите во машината, отстранете ги големите парчиња храна, бидејќи филтерот може да се заглави и како резултат има послабо миење.

Ако тенџерињата и тавите имаат остатоци од печење кои тешко се отстрануваат, ви препорачуваме претходно да ги накиснете пред да се мијат. Со ова се елиминира потребата за екстра циклуси.

Извлечете ја полицата за да ја наполните машината.

Како да се користи долната полица

Ви препорачуваме садовите кои се најтешки за миење да ги ставите на долната полица: тенџериња, тавчиња, капаци, садови за послужување и длабоки чинии, како што е покажано на сликата.

Препорачливо е да се стават садовите за послужување и длабоките чинии на краевите од полицата за да се одбегне блокирање на ротацијата на рачката за горно прскање.

- Тенџериња, садовите за послужување итн.

Мора да се постават свртени надолу.

- Длабоките тенџериња треба да се постават накосо за да може да се цеди водата.

- Среброто треба да се постави во кошничка со рачки на дното; ако полицата има странични кошнички, лажиците треба да се стават по одделните делови. Посебно долгиот прибор треба да се постави хоризонталнонапред на горната полица (погледнете слика А).

Како да се користи горната полица

Горната полица е дизајнирана да држи поделкатни и полесни садови, како што се чаши, шољи, здело, чинии помали чинии и плитки тавчиња (ако не се премногу нечисти).

- Постави ги садовите такашто да не се поместуваат под притисокот на водата.

Горната полица може да се прилагоди во висина со користење на рачките поставени на страните на самата полица (слика В).

Долна кошница

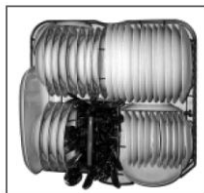

Горна кошница



8 стандардни комплекти

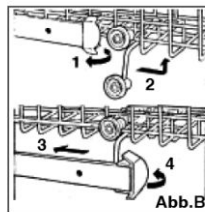

Проблеми во функционирањето

Може да се случи машината за миење садови да не работи или да не функционира правилно. Пред да повикате помош, да видиме што може да се стори прво: дали сте заборавиле да притиснете некое од копчињата или да извршите важна операција?

Машината не се вклучува

Проверете го следново:

- дали кабелот е вклучен правилно во штекерот;
- дали има струја во куќата;
- дали вратата на машината е затворена правилно;
- дали "ON-OFF" е вклучено во "ON";
- дали е вклучена доводната вода.

Машината не прима вода

Проверете го следново:

- дали водата е вклучена и цреводот е поставено правилно;
- дали има вода во куќата и дали има доволен притисок на водата;
- цреводот можеби е притиснат или свиткан;
- дали филтерот за доводното црево е затнат.

Садовите не се чисти

Проверете го следново:

- дали водата е вклучена и цреводот е поставено правилно;
- дали има вода во куќата и дали има доволен притисок на водата;
- цреводот можеби е притиснат или свиткан;
- дали филтерот за доводното црево е затнат.

Машината не испушта вода

Проверете го следново:

- цреводот за одводможе е притиснат или свиткан.

Наслагите од вар или бели траги се појавуваат на садовите

Проверете го следново:

- дали капачето на садот за сол е затворено правилно;
- дали дозата на средството за плаќање е правилна

Пораки за грешки

Машината за садови е опремена со сигурносен систем кој е способен да ги препознае проблемите при работата. Овие проблеми се сигнализираат со брзо трепкање на една од "D" програмите LED. Само во случај каде индикаторското светло за циклусот натупување (види табела за циклусите) трепка брзо да го откажете циклусот како што е покажано во делот "Откажување на циклусот за време на Работа". Тогаш проверете дали има вода во водоводот и дали е пуштена. Ако пораката продолжува, побарајте техничка помош, покажувајќи ја која порака се појавува.

Ако почне да трепка некое друго индикаторско светло, исклучете го уредот и побарајте техничка помош покажувајќи ја кое светло почнало да трепка.

Чистење и посебно одржување

Филтер склопување

За најдобри резултати и функционирање, филтерот мора да се чисти често. Филтерот ефикасно ги отстранува остатоците од храната од водата за измивање, со тоа што се овозможува повторно да кружат за време на циклусот. Поради ова, препорачливо е да се отстранат поголемите парчиња храна заглавени во филтерот по секој циклус со одмивање на полукружниот филтер "А" и капачето под водоводната вода. За да се отстрани филтерот, повлечете ја рачката на капачето во горната насока. Целиот филтер (од полукружниот филтер "А" и финиот филтер "В") треба да се чистат барем еднаш месечно.

За чистење на филтерот, користете четка. Потоа повторно склопете ги филтер деловите, како што е покажано на сликата подолу и повторно ставете го целиот филтер во машината за садови, во својата положба и притиснете надолу. Машината за садови никогаш не смее да се користи без филтрите. Неправилно поставување на филтрите може да го намали нивото на машината и да ги оштети садовите и приборот.

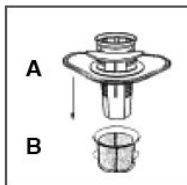

Чистење на рачките на распрскувачот

Може да се случи парчиња од храна да се заглават на рачките на распрскувачот и да ги блокира дупките. Повремено превртувајте ги рачките и чистете ги ако е потребно.

Чистење на филтерот за доводна вода

Повремено чистете го филтерот за довод на вода (види слика) лоцирана на излезот на доводната славина.

Откако е ја сопрете водата, одвртете го крајот на доводното црево, отстранете го филтерот и исчистете го внимателно додека тече чешмата. Потоа вратете го филтерот на своето место и стегнете го доводното црево назад во својата позиција.

Вклучување на машината за миење садови

Пуштање на циклусот на миење...

Откако се завршени сите инсталациони шекори од претходните поглавја, пуштете ја водата во уредот, делумно отворете ја вратата на машината и притиснете го "А" копчето "ON-OFF" лоцирано на контролната табла. Индикаторското светло "В" е се вклучи. Од овој момент уредот е вклучен и е спремен да се програмира.

Подесување и почнување на циклусот на миење

Одберете го посакуваниот циклус со притискање на копчето "С" за одбирање на циклусот. Секој пат кога е притискате на копчето се појавува индикаторското светло "D" на еден од циклусите по ред.

Одберете го циклусот на миење за кој сметате дека е најсоодветен за видот на садови (консултирајте ја таблата за циклусите на миење која се наоѓа во прирачникот, особено ако прв пат го користите уредот).

Затворете ја вратата и индикаторското светло "D" е почне да свети што кажува дека циклусот почнал и не може да се менува. Доколку е потребно, прочитајте го делот "Откажување или менување на циклусот на миење додека работи машината". На крајот од циклусот, е го слушнете шестпати акустичниот сигнал и индикаторското копче "D" е се изгаси.

Откажување и менување на циклусот на миење додека работи машината...

Правило: Циклусот кој почнал да работи, може да се смени само ако работикратко време.

Инаку, детергентот може ве е да е употребен и и уредот да ја пуштил водата за измивање, ако ова е случај, тогаш мора повторно да се наполни садот за детергент (види дел "Полнење на детергент").

Да го смените циклусот додека работи, отворете ја вратата, притиснете го "ON-OFF" капчето "А" за да ја исклучите машината и потоа отворете ја вратата.

Да подесите нов циклус, следете ги упатствата во делот наречен "Почнување на циклусот на миење".



Ако заборавите да ставите некој од садовите...

Циклусот може да се прекине со отварање на вратата внимателно (за да се избегне прскање од жешката вода). е слушнете акустичен сигнал и сите индикаторни светла е светнат. Кога вратата повторно е се затвори, циклусот автоматски продолжува од местото каде запрел.

На крај од циклусот на миење...

Крајот на циклусот е биде означен со шест акустични сигнали, истовремено индикаторското светло "D" е се исклучи. Отворете ја вратата, исклучете го уредот на копчето "ON-OFF" и исклучете го снабдувањето со вода на машината. Почekaјте неколку минути бидеј и можно е садовите да се уште жешки (кога се подложни на кршење) и за да добиете подобри резултати при сушењето.

Табела на програмите за миење

Циклус	Информации за одбирање на циклусот	Опис на циклусот	Detergent	Rinse Aid
Интензивно миење	Многу нечисти садови, тенџериња и тавчиња. (да не се користат со нежни садови)	Се мијат претходно со врета вода. Главно миење на 70°C. Се плањат со ладна вода. Се плањат со врета вода. Сушење.	30g	★
Нормално миење (EN50242)	Нормално нечисти садови, тенџериња и тавчиња. Стандарден дневен циклус.	Се мијат претходно со врета вода. Главно миење на 50°C. Се плањат со врета вода. Сушење.	30g	★
 Лесно миење	Нормално нечисти садови, тенџериња и тавчиња без засушен остаток.	Се мијат претходно со ладна вода. Главно миење на 50°C. Се плањат со ладна вода. Се плањат со врета вода. Сушење.	30g	★
 Стакло	Економичен, брз циклус кој се користи за садови кои се многу сензитивни. Се користи веднаш по користењето на садовите.	Се мијат на 50°C. Се плањат со млека вода. Врето плањење. Сушење.	15g	★
 Брзо миење	Економичен, брз циклус кој се користи за садови кои не се многу важни и тоа веднаш после нивната употреба. Нема сушење.	Кратко миење на 40°C. Ладно плањење.	15g	

Совети за штедење на енергијата

- Важно е да се обидете и да ја вклучите машината за садови кога е целосно наполнета за да се заштеди енергија. За да се спречат мириси и остатоци од храна, можете да го вклучите целиот циклус.

- Одберете го правилниот циклус на миење; изборот на циклусот зависи од садовите, кујнскиот прибор кои се мијат и колку се нечисти.

- Користете ја вистинската количина на детергент: ако користите премногу детергент, резултатот нема да биде почисти садови туку, само, понегативно влијание на средината.

- Не е никаква предност ако садовите и кујнскиот прибор се плакнат пред да се стават во машина.

Како да ја одржувате машината за миење садови

По секое миење

По секое миење, исклучете ја доводната вода во уредот и оставете ја вратата подготворена за да влагата и мирисите не останат внатре.

Исклучување на кабелот

Пред чистење или одржување, секогаш извадете го приклучокот од штекерот. Не ризикувајте.

Без растворувачи или абразивни средства

За да ја исчистите надворешноста или гумените делови на машината, не употребувајте растворувач или абразивни средства. Туку напротив, само крпа и топла вода со сапун. Да ги отстраните дажките од површината на внатрешноста, користете крпа навлажнета со вода и малку оцет или средство специјално наменето за машини за миење на садови.

Кога сте на одмор

Кога сте на одмор, се препорачува да ја испразните машината и да го исклучите кабелот од струја, да го исклучите снабдувањето со вода и да ја оставите вратата малку отворена. Ова е ви помогне дихтунгот да трае подолго и да ги спречи мирисите кои се формираат во уредот.

Преместување на уредот

Ако уредот мора да се премести, обидете се да го држите во вертикална положба. Ако сепак е потребно, може да се стави во положба на западниот дел.

Дихтунзи

Еден од факторите што предизвикуваат мириси во машината за садови е храната која се заглавува во дихтунзите. Периодичното чистење со навлажнет сунѓер е го спречи појавувањето на мириси.